

## 第3号議案

### 2021・2022年度の広域連系系統等の年間作業停止計画の承認及び公表について (案)

広域機関が取りまとめ、確認及び承認する年間作業停止計画（広域連系系統等の年間作業停止計画：別紙1）について、業務規程第156条～第164条の規定に基づき調整等を実施し、最終案として受領したので、業務規程第161条第3項の規定に基づき、別紙2のとおりこれを確認し、承認する。

また、業務規程第168条（系統情報の公表）の規定に基づき、別紙1から個々の電源の運転状況や需要者の電力使用状況が推測可能な電力設備を除いた広域連系系統等の年間作業停止計画（別紙3）を公表する。

加えて、長期的な予見性を確保するため、別紙4のとおり2023年度以降の地域間連系線の運用容量に長期間影響を与える件名を別紙2及び別紙3とあわせて別紙5のとおり本機関ウェブサイトにて公表する。

#### 1. 年間作業停止計画の承認

##### (1) 広域機関が取りまとめ、確認及び承認する年間作業停止計画

別紙1のとおり

|                     |   |   |       |
|---------------------|---|---|-------|
| ・広域調整対象作業停止計画       | : | 約 | 1千件   |
| ・一般送配電事業者調整対象作業停止計画 | : | 約 | 1万2千件 |

##### (2) 確認事項（詳細は別紙2のとおり）

- ① 送配電等業務指針第244条の作業停止計画の調整における考慮事項に基づいていること。
- ② 広域調整対象作業停止計画の調整案に対し、発電計画提出者から再調整の申出がないこと。
- ③ 一般送配電事業者調整対象作業停止計画について、不調がないこと。

##### (3) 確認結果

最終案として受領した一般送配電事業者調整対象作業停止計画において、調整を継続している案件（70件）がある。これらの作業停止計画を除いた年間作業停止計画については、確認事項①～③を確認し妥当と判断したことから承認する。また、調整を継続している作業停止計画は調整が完了次第、年間作業停止計画の変更（追加）として取り扱うこととする。

##### (4) 承認日

2021年2月25日

#### 2. 年間作業停止計画の公表

広域連系系統等の作業停止計画調整・確認結果（別紙2）及び2021・2022年度の年間作業停止計画（別紙3）を公表するとともに、2023年度以降の地域間連系線の運用容量に長期間影響を与える件名を別紙4のとおり公表する。

公表日：2021年3月1日

以上

**【添付資料】**

別紙1：2021・2022年度の年間作業停止計画（承認対象）[非公表]

別紙2：広域連系系統等の作業停止計画調整・確認結果について

別紙3：2021・2022年度の年間作業停止計画

別紙4：2023年度以降の地域間連系線の運用容量に長期間影響を与える件名

別紙5：ウェブサイト公表文

※別紙1は、業務規程第168条（系統情報の公表）の規定に基づき、非公表とする。

# 広域連系系統等の作業停止計画 調整・確認結果について (2021・2022年度の年間計画)

2021年 2月25日

電力広域的運営推進機関

## 1 年間作業停止計画の調整・確認について

## 2 年間作業停止計画の調整・確認結果

### (1) 広域調整対象作業停止計画

a 調整・確認状況

b 調整案に対する申出状況及び不調件名

c 主要作業件名

### (2) 一般送配電事業者調整対象作業停止計画

a 調整・確認状況

b 不調の解決に向けた対応の依頼状況

### (3) 調整・確認結果

## ■ 広域機関が取りまとめ、確認、承認する作業停止計画

- 本機関は、広域連系系統及び連系線の運用容量に影響を与える電力設備（広域連系系統等）の作業停止計画の取りまとめを行う（業務規程第156条第1項）
- 本機関は、作業停止計画の最終案を受け取ったときは、広域連系系統等の作業停止計画を取りまとめ、別表 1 1 - 2 で定める期日までに、これを確認の上、承認する。（業務規程第161条3項）

（今回の決議事項）

## ■ 作業停止計画の調整等



- 本機関は、①広域連系系統等のうち、連系線の運用容量に影響を与える広域連系系統等の作業停止計画の調整（広域調整対象作業停止計画）を行う。（業務規程第156条第2項）
- 一般送配電事業者は、②連系線の運用容量に影響を与えない電力設備の作業停止計画の調整（一般送配電事業者調整対象作業停止計画）を行う。（送配電等業務指針第229条）
- 本機関は、共有された広域連系系統等の作業停止計画の調整案に対して、発電計画提出者から再調整の申出があった場合は、再調整を行い、必要に応じて見直しを求める。（業務規程第160条）
- 本機関は、一般送配電事業者調整対象作業停止計画について、一般送配電事業者から不調の解決に向けた対応の依頼があった場合は、調整に向けた対応を行う。（業務規程第164条）

- 原案受領から理事会承認後の公表に至る業務フローは次スライドのとおり。

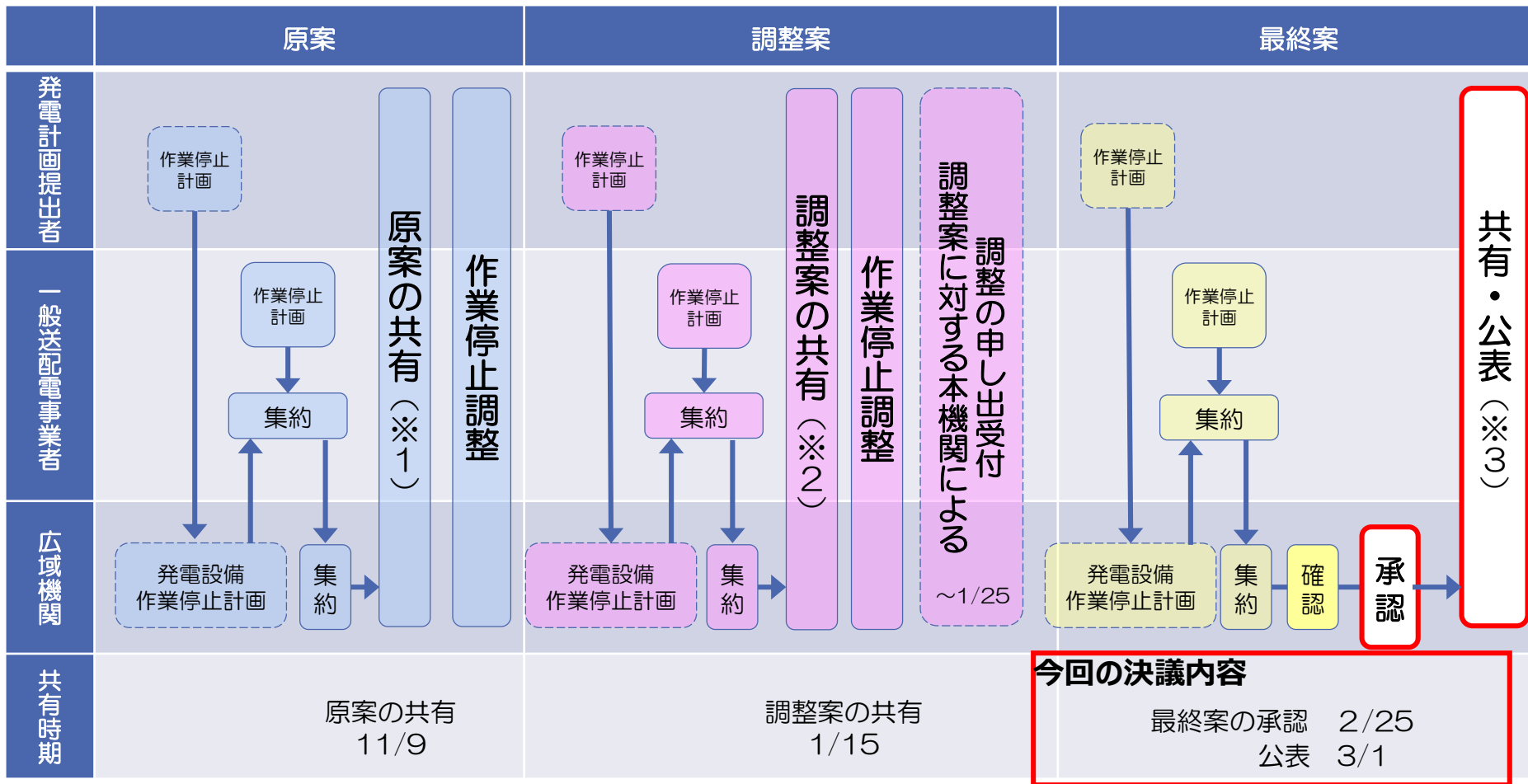
■ 原案受領から理事会承認後の公表に至る調整・確認フローは以下のとおり。



- ※1：広域連系系統等の作業停止計画原案を会員その他の関係する電気供給事業者その他作業停止計画提出者と共有（業務規程第157条第3項）
- ※2：広域連系系統等の作業停止計画調整案を会員その他の関係する電気供給事業者その他作業停止計画提出者と共有（業務規程第159条第3項）  
（調整案に対して、発電計画提出者から本機関による作業停止調整を申し出る場合の申出期日を1/25として共有）
- ※3：広域連系系統等の作業停止計画を会員その他の関係する電気供給事業者その他作業停止計画提出者と共有（業務規程第162条第2項）  
系統情報の公表（業務規程第168条）

-  広域連系系統等（広域機関が取りまとめ、確認、承認）
-  ①広域機関調整対象作業停止計画
-  ②一般送配電事業者調整対象作業停止計画

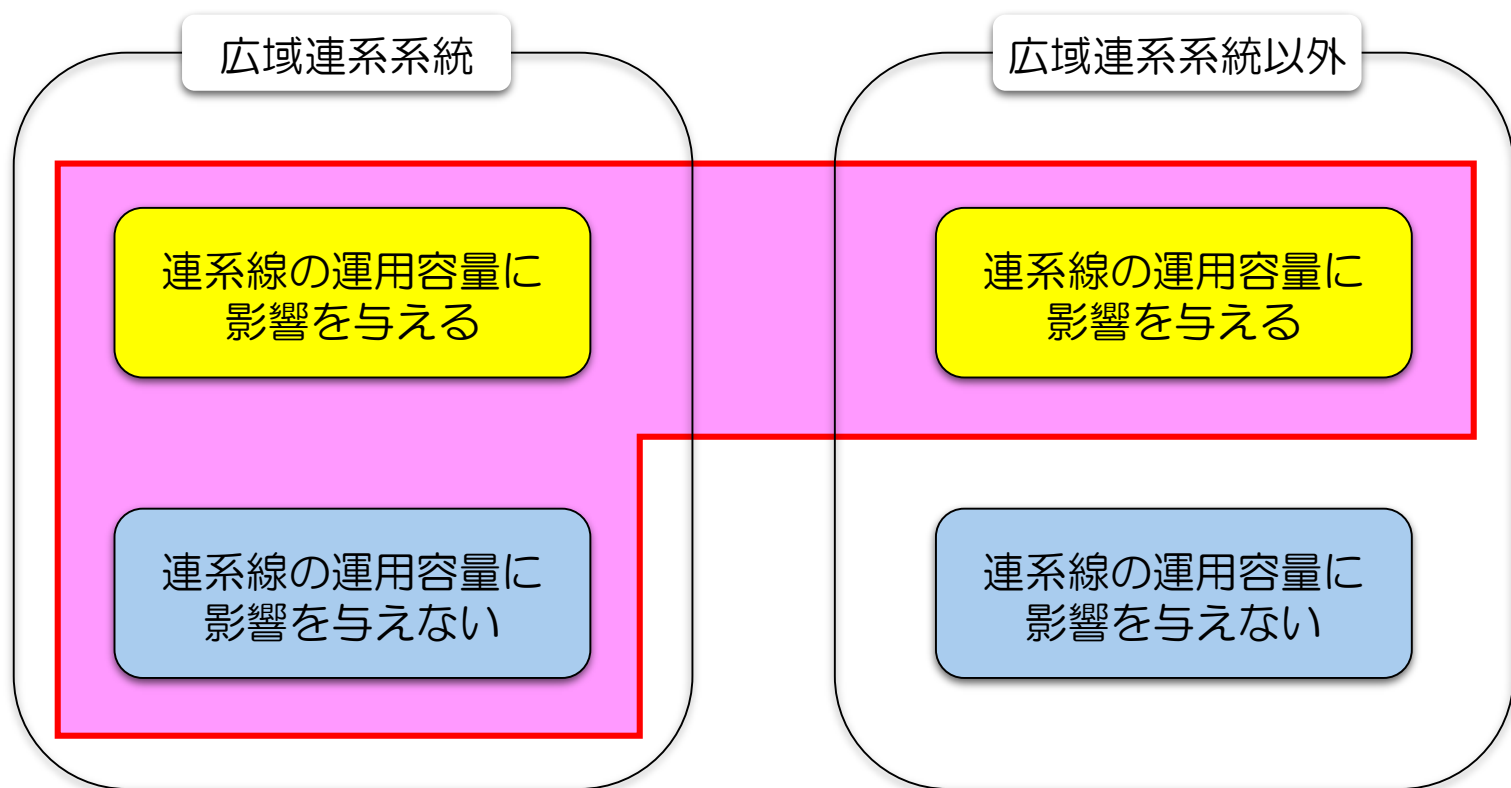

余 白



- 1 年間作業停止計画の調整・確認について
- 2 年間作業停止計画の調整・確認結果
  - (1) 広域調整対象作業停止計画
    - a 調整・確認状況
    - b 調整案に対する申出状況
    - c 主要作業件名
  - (2) 一般送配電事業者調整対象作業停止計画
    - a 調整・確認状況
    - b 不調の解決に向けた対応の依頼状況
  - (3) 調整・確認結果

- 広域調整対象作業停止計画について、送配電等業務指針第244条（作業停止計画の調整における考慮事項）の規定に基づき、下表のとおり、各項目の内容を確認し、停止時期や期間、同調作業停止の調整を実施した。
- その結果、以下の各項目について妥当なものと判断した。

| 送配電等業務指針に定める考慮事項<br>(第244条)       | 広域調整対象作業停止計画   |          |
|-----------------------------------|--|----------|
|                                   | 主な確認ポイント   | 広域機関確認結果 |
| 1. 公衆安全の確保                        | <ul style="list-style-type: none"> <li>・ 作業の必要性</li> <li>・ 安全の確保（実施時期、作業期間等）</li> </ul>  | ○        |
| 2. 作業員の安全確保                       |  |          |
| 3. 電力設備の保全                        |  |          |
| 4. 作業停止期間中の供給信頼度                  | <ul style="list-style-type: none"> <li>・ 各エリアにおける複数連系線の同時停止回避</li> <li>・ 同一停止区間の作業同調</li> <li>・ エリア需給状況を考慮した作業実施時期</li> <li>・ 重負荷期作業実施時の供給力、予備力</li> </ul> | ○        |
| 5. 作業停止期間中の調整力                    |  |          |
| 6. 作業停止期間中の一般送配電事業者の供給区域の供給力      |  |          |
| 7. 需要の抑制又は停止を伴う作業停止計画における需要家の操業計画 |  |          |
| 8. 発電の抑制若しくは停止又は市場分断の回避           | <ul style="list-style-type: none"> <li>・ 発電設備停止作業との同調</li> <li>・ 連系線の重潮流時期の回避</li> </ul>   | ○        |
| 9. 作業停止期間の短縮及び作業の効率化              | <ul style="list-style-type: none"> <li>・ 作業の内容、工程、工法</li> <li>・ 同一停止区間の作業同調</li> </ul>   | ○        |
| 10. 電気供給事業者間の公平性の確保               | <ul style="list-style-type: none"> <li>・ 発電出力抑制時の抑制箇所及び抑制量</li> </ul>  | ○        |
| 11. 複数の連系線の同時期の停止の回避              | <ul style="list-style-type: none"> <li>・ 各エリアにおける複数連系線の同時停止回避</li> </ul>   | ○        |

- 2021年1月15日に共有した調整案に対し、発電計画提出者から本機関による再調整の申出（1月25日〆切）は、以下のとおり。

➤ **広域調整対象作業停止計画：0件**

- ただし、**一部の一般送配電事業者調整対象作業停止計画（70件）に対し申出が1件あった**ため、広域機関は関係者から経緯等の詳細を確認し調整を進めているが、合意は得られず調整が継続となったため、年間作業停止計画の承認時においては調整未完了とする。

| 項目                         | 件数 |
|----------------------------|----|
| 広域調整対象作業停止計画の調整案に対する再調整の申出 | 0件 |

余 白

# 2(1)c 2021年度主要作業件名 (広域調整対象作業計画)

【凡例】  : 連続作業  : 毎日作業・単日作業 ※各○数字は次ページで作業内容記載

| 制約箇所  |      | 4月  | 5月  | 6月   | 7月  | 8月   | 9月 | 10月   | 11月   | 12月  | 1月   | 2月   | 3月 |  |
|-------|------|---|---|--|---|--|----|---|---|--|--|--|----|--|
| 本北海道  | 北本   |   | <span style="background-color: #FFC0CB; border: 1px solid black; display: inline-block; width: 15px; height: 10px;"></span> ①5/13~28 第1群<br><span style="background-color: #FFC0CB; border: 1px solid black; display: inline-block; width: 15px; height: 10px;"></span> ②5/23~28 第1極  |  |   |  |    | <span style="background-color: #FFC0CB; border: 1px solid black; display: inline-block; width: 15px; height: 10px;"></span> ③8/30~10/25 2L  | <span style="background-color: #FFC0CB; border: 1px solid black; display: inline-block; width: 15px; height: 10px;"></span> 10/27~11/2 帰線   |  |  |  |    |  |
|       | 新北本  |   |   | <span style="background-color: #FFC0CB; border: 1px solid black; display: inline-block; width: 15px; height: 10px;"></span> ①6/18~30 新北本   |   |  |    |   |   |  |  |  |    |  |
| 東北東京間 |      | <span style="background-color: #FFC0CB; border: 1px solid black; display: inline-block; width: 15px; height: 10px;"></span> 4/12~16 相福幹線1L<br><span style="background-color: #FFC0CB; border: 1px solid black; display: inline-block; width: 15px; height: 10px;"></span> 4/20~23 相福幹線2L<br><span style="background-color: #FFC0CB; border: 1px solid black; display: inline-block; width: 15px; height: 10px;"></span> 4/19~25 南いわき幹線1L<br><span style="background-color: #FFC0CB; border: 1px solid black; display: inline-block; width: 15px; height: 10px;"></span> 5/6~12 南いわき幹線2L | <span style="background-color: #FFC0CB; border: 1px solid black; display: inline-block; width: 15px; height: 10px;"></span> 6/14~16 相馬双葉幹線1L<br><span style="background-color: #FFC0CB; border: 1px solid black; display: inline-block; width: 15px; height: 10px;"></span> 6/17 相馬双葉幹線2L<br><span style="background-color: #FFC0CB; border: 1px solid black; display: inline-block; width: 15px; height: 10px;"></span> 6/12 いわき幹線2L<br><span style="background-color: #FFC0CB; border: 1px solid black; display: inline-block; width: 15px; height: 10px;"></span> 6/3 東福島支線1L<br><span style="background-color: #FFC0CB; border: 1px solid black; display: inline-block; width: 15px; height: 10px;"></span> 6/4 東福島支線2L | <span style="background-color: #FFC0CB; border: 1px solid black; display: inline-block; width: 15px; height: 10px;"></span> 9/6~15 川内線1L<br><span style="background-color: #FFC0CB; border: 1px solid black; display: inline-block; width: 15px; height: 10px;"></span> 9/16~25 川内線2L<br><span style="background-color: #FFC0CB; border: 1px solid black; display: inline-block; width: 15px; height: 10px;"></span> 10/19~22 いわき幹線1・2 |   | <span style="background-color: #FFC0CB; border: 1px solid black; display: inline-block; width: 15px; height: 10px;"></span> 10/12~15 吾妻幹線1L<br><span style="background-color: #FFC0CB; border: 1px solid black; display: inline-block; width: 15px; height: 10px;"></span> 10/19~22 吾妻幹線2L<br><span style="background-color: #FFC0CB; border: 1px solid black; display: inline-block; width: 15px; height: 10px;"></span> 11/9~11 西仙台MT1<br><span style="background-color: #FFC0CB; border: 1px solid black; display: inline-block; width: 15px; height: 10px;"></span> 11/16~18 西仙台MT2<br><span style="background-color: #FFC0CB; border: 1px solid black; display: inline-block; width: 15px; height: 10px;"></span> 号端子開放<br><span style="background-color: #FFC0CB; border: 1px solid black; display: inline-block; width: 15px; height: 10px;"></span> 11/16~18 新福島3B |    | <span style="background-color: #FFC0CB; border: 1px solid black; display: inline-block; width: 15px; height: 10px;"></span> 11/16~18 いわき幹線1L<br><span style="background-color: #FFC0CB; border: 1px solid black; display: inline-block; width: 15px; height: 10px;"></span> 11/19~21 いわき幹線2L<br><span style="background-color: #FFC0CB; border: 1px solid black; display: inline-block; width: 15px; height: 10px;"></span> ①12/14~3/18 相福幹線1L<br><span style="background-color: #FFC0CB; border: 1px solid black; display: inline-block; width: 15px; height: 10px;"></span> 12/8~9・12/10~16 新福島2B |   |  |  |  |    |  |
| 東京中部間 | 佐久間  | <span style="background-color: #FFC0CB; border: 1px solid black; display: inline-block; width: 15px; height: 10px;"></span> 4/8~9 FC  |   |  |   |  |    |   | <span style="background-color: #FFC0CB; border: 1px solid black; display: inline-block; width: 15px; height: 10px;"></span> 10/25~27 FC   | <span style="background-color: #FFC0CB; border: 1px solid black; display: inline-block; width: 15px; height: 10px;"></span> 12/2~4 FC<br><span style="background-color: #FFC0CB; border: 1px solid black; display: inline-block; width: 15px; height: 10px;"></span> ①1/11~5/18 FC |  |  |    |  |
|       | 新信濃  | <span style="background-color: #ADD8E6; border: 1px solid black; display: inline-block; width: 15px; height: 10px;"></span> 4/17<br>中信全て北部系統切替  | <span style="background-color: #FFC0CB; border: 1px solid black; display: inline-block; width: 15px; height: 10px;"></span> 4/26~30   | <span style="background-color: #FFC0CB; border: 1px solid black; display: inline-block; width: 15px; height: 10px;"></span> ①5/31~6/11 2FC   |   |  |    | <span style="background-color: #FFC0CB; border: 1px solid black; display: inline-block; width: 15px; height: 10px;"></span> 10/18~19 2FC  | <span style="background-color: #FFC0CB; border: 1px solid black; display: inline-block; width: 15px; height: 10px;"></span> 11/22~26 馬瀬北部1L<br><span style="background-color: #FFC0CB; border: 1px solid black; display: inline-block; width: 15px; height: 10px;"></span> 11/27~12/1 馬瀬北部2L<br><span style="background-color: #FFC0CB; border: 1px solid black; display: inline-block; width: 15px; height: 10px;"></span> ②11/22~12/1 1FC |  |  |  |    |  |
|       | 東清水  |   |   | <span style="background-color: #ADD8E6; border: 1px solid black; display: inline-block; width: 15px; height: 10px;"></span> 5/26 FC  |   |  |    | <span style="background-color: #FFC0CB; border: 1px solid black; display: inline-block; width: 15px; height: 10px;"></span> ①10/4~15 FC   |   |  |  |  |    |  |
|       | 飛騨信濃 |   |   |  |   |  |    |   | <span style="background-color: #ADD8E6; border: 1px solid black; display: inline-block; width: 15px; height: 10px;"></span> 11/1・11/15 双極<br><span style="background-color: #FFC0CB; border: 1px solid black; display: inline-block; width: 15px; height: 10px;"></span> ①11/1~15 1極  |  |  |  |    |  |
| 中部関西間 |      | <span style="background-color: #ADD8E6; border: 1px solid black; display: inline-block; width: 15px; height: 10px;"></span> 4/21~22 三重東近江1L・2L交互 (1・2L運用停止: 連続)   |   |  |   |  |    |   |   |  |  |  |    |  |
| 中部北陸間 |      | <span style="background-color: #FFC0CB; border: 1px solid black; display: inline-block; width: 15px; height: 10px;"></span> 4/4~8 BTB (交流連系)<br><span style="background-color: #FFC0CB; border: 1px solid black; display: inline-block; width: 15px; height: 10px;"></span> 4/21~22 BTB (交流連系)  |   | <span style="background-color: #FFC0CB; border: 1px solid black; display: inline-block; width: 15px; height: 10px;"></span> ①6/13~30 BTB<br><span style="background-color: #FFC0CB; border: 1px solid black; display: inline-block; width: 15px; height: 10px;"></span> ②8/28~9/30 BTB (交流連系)  |   |  |    | <span style="background-color: #FFC0CB; border: 1px solid black; display: inline-block; width: 15px; height: 10px;"></span> ③10/6~12/9 BTB (交流連系)   |   |  |  |  |    |  |
| 北陸関西間 |      | <span style="background-color: #FFC0CB; border: 1px solid black; display: inline-block; width: 15px; height: 10px;"></span> 4/4 越前500甲母線 (1・2L運用停止)<br><span style="background-color: #FFC0CB; border: 1px solid black; display: inline-block; width: 15px; height: 10px;"></span> 4/5~8 越前500乙母線 (1・2L運用停止)  |   |  | <span style="background-color: #FFC0CB; border: 1px solid black; display: inline-block; width: 15px; height: 10px;"></span> ①8/28~9/30 越前嶺南線2L (1・2L運用停止: 連続) |  |    | <span style="background-color: #FFC0CB; border: 1px solid black; display: inline-block; width: 15px; height: 10px;"></span> ②10/6~12/9 越前嶺南線1L (1・2L運用停止)   |   |  |  |  |    |  |
| 関西中国間 |      | <span style="background-color: #FFC0CB; border: 1px solid black; display: inline-block; width: 15px; height: 10px;"></span> 3/1~4/15 日野幹線1L<br><span style="background-color: #FFC0CB; border: 1px solid black; display: inline-block; width: 15px; height: 10px;"></span> 6/7~8・6/9~10 西播東岡山線1L  | <span style="background-color: #ADD8E6; border: 1px solid black; display: inline-block; width: 15px; height: 10px;"></span> 6/15~18 西播東岡山線2L<br><span style="background-color: #ADD8E6; border: 1px solid black; display: inline-block; width: 15px; height: 10px;"></span> 6/21~24 中国東幹線2L<br><span style="background-color: #ADD8E6; border: 1px solid black; display: inline-block; width: 15px; height: 10px;"></span> 6/28~7/1 中国東幹線1L   | <span style="background-color: #FFC0CB; border: 1px solid black; display: inline-block; width: 15px; height: 10px;"></span> 9/6・9/7~10・10/29 新岡山幹線1L<br><span style="background-color: #FFC0CB; border: 1px solid black; display: inline-block; width: 15px; height: 10px;"></span> ①9/11~10/28 新岡山幹線2L  |   |  |    |   |   |  |  | <span style="background-color: #FFC0CB; border: 1px solid black; display: inline-block; width: 15px; height: 10px;"></span> ②3/1~4/13 日野幹線2L   |    |  |
| 関西四国間 |      | <span style="background-color: #FFC0CB; border: 1px solid black; display: inline-block; width: 15px; height: 10px;"></span> 4/6~15 2極   | <span style="background-color: #FFC0CB; border: 1px solid black; display: inline-block; width: 15px; height: 10px;"></span> ①5/31~6/4 2L帰線 (双極)<br><span style="background-color: #FFC0CB; border: 1px solid black; display: inline-block; width: 15px; height: 10px;"></span> 6/7~11 2L  |  |   |  |    |   |   |  |  |  |    |  |
| 中国四国間 |      | <span style="background-color: #ADD8E6; border: 1px solid black; display: inline-block; width: 15px; height: 10px;"></span> 4/3 1L<br><span style="background-color: #FFC0CB; border: 1px solid black; display: inline-block; width: 15px; height: 10px;"></span> ①4/16~29 2L   | <span style="background-color: #FFC0CB; border: 1px solid black; display: inline-block; width: 15px; height: 10px;"></span> ②4/30~5/30 本四連系線1L<br><span style="background-color: #ADD8E6; border: 1px solid black; display: inline-block; width: 15px; height: 10px;"></span> 6/5 本四連系線2L   |  |   |  |    |   | <span style="background-color: #FFC0CB; border: 1px solid black; display: inline-block; width: 15px; height: 10px;"></span> 11/11~12 本四連系線1L<br><span style="background-color: #FFC0CB; border: 1px solid black; display: inline-block; width: 15px; height: 10px;"></span> 11/15~16・11/18~19 本四連系線2L   |  | <span style="background-color: #FFC0CB; border: 1px solid black; display: inline-block; width: 15px; height: 10px;"></span> ③3/14~4/18 本四連系線2L |  |    |  |
| 中国九州間 |      | <span style="background-color: #FFC0CB; border: 1px solid black; display: inline-block; width: 15px; height: 10px;"></span> ①4/13~24 関門連系線1L<br><span style="background-color: #FFC0CB; border: 1px solid black; display: inline-block; width: 15px; height: 10px;"></span> ②5/11~22 関門連系線2L  |   |  |   |  |    |   |   |  |  | <span style="background-color: #ADD8E6; border: 1px solid black; display: inline-block; width: 15px; height: 10px;"></span> 3/1 関門連系線1L<br><span style="background-color: #ADD8E6; border: 1px solid black; display: inline-block; width: 15px; height: 10px;"></span> 3/2 関門連系線2L |    |  |

# (参考) 2021年度作業における主な調整結果

| 連系線    |      | 主な作業  | 調整内容   |
|--------|------|---|--|
| 北海道本州間 | 北本   | ①：第1極遮断器（O-11）更新他<br>②：北本七飯線1号CVT・CT，北本上北線1号CVT・CT更新 他<br>③： <u>北本直流幹線2号線ケーブル一部張替他（A）</u> | <ul style="list-style-type: none"> <li>①②は同調して実施、高経年設備のため更新が必要。</li> <li>③は障害対策であり、極力重負荷期を避け、早期に実施。</li> </ul>     |
|        | 新北本  | ①：交直変換設備 3年目点検 他  | <ul style="list-style-type: none"> <li>重負荷期を避け定期的に実施。</li> </ul>   |
| 東北東京間  |      | ①： <u>南相馬変電所 線路側，母線側LS取替（B）</u>   | <ul style="list-style-type: none"> <li>定格短時間電流超過対策（2022年度末までに実施）。</li> <li>運用容量への影響は少ないため重負荷期であるが実施。</li> </ul>    |
| 東京中部間  | 佐久間  | ①： <u>FC制御保護装置更新（C）</u>   | <ul style="list-style-type: none"> <li>経過年数から計画的な更新が必要。夏季重負荷期および他直流設備との重複停止を避けて最短工期で実施。冬季供給力確保。</li> </ul>         |
|        | 新信濃  | ①：チラー空調改造 他<br>②：1号FC取引用CT、VT検定 Wh計取替   | <ul style="list-style-type: none"> <li>①は冷媒全廃のため改造が必要。重負荷期を避けて実施。</li> <li>②は法令順守により必要。重負荷期を避けて実施。</li> </ul>      |
|        | 東清水  | ①：サイリスタバルブ関連機器点検（交流）  | <ul style="list-style-type: none"> <li>重負荷期を避け定期的に実施。</li> </ul>   |
|        | 飛騨信濃 | ①：初回点検  | <ul style="list-style-type: none"> <li>他直流設備停止との重複を回避。</li> </ul>  |
| 中部北陸間  |      | ①：BTB定期点検<br>②③：北陸系統 中部北陸連絡母線による交流連系に伴う停止   | <ul style="list-style-type: none"> <li>①は定例的に必要。重負荷期を避けて実施。</li> <li>②越前嶺南線作業に伴う南福光交流連系。</li> </ul>                |
| 北陸関西間  |      | ①：加賀幹線電線地線張替他に伴う保安停止<br>②： <u>越前嶺南線No.75～No.116電力線他張替工事（D）</u>                            | <ul style="list-style-type: none"> <li>①は近接区間であり安全上必要。機器定期点検を同調。</li> <li>②は老朽取替で早期に必要。一定区間に区分して複数年で実施。</li> </ul> |
| 関西中国間  |      | ①：新岡山幹線2L遮断器取替工事<br>②：日野幹線2L遮断器取替工事   | <ul style="list-style-type: none"> <li>①②遮断器の老朽取替。引出線の取り回しやスペースの都合で元位置取替。</li> </ul>                               |
| 関西四国間  |      | ①：2極帰線PCT補助盤A/B、2極帰線PCT点検   | <ul style="list-style-type: none"> <li>1極帰線停止中（漏油）により双極停止となるため最短日数で実施</li> </ul>                                   |
| 中国四国間  |      | ①②③：ケーブル接続部細密点検他  | <ul style="list-style-type: none"> <li>①②③は重負荷期を避け、天候安定期に定期的に実施。</li> </ul>  |
| 中国九州間  |      | ①②：送電線補修工事  | <ul style="list-style-type: none"> <li>①②は設備保全のため必要。天候安定期に実施。</li> </ul>   |

# (A) 主要作業概要：北本直流幹線2号線ケーブル一部張替他 13

| 項目           | 内容  |
|--------------|---|
| 作業箇所         | 北本直流幹線  |
| 作業内容         | 北本直流幹線2号線ケーブル一部張替他  |
| 停止区間         | 北本直流幹線2号線   |
| 作業停止期間       | 2021年8月30日 6:30 ～ 10月25日 18:30 (57日間連続)   |
| 作業の必要性       | 2019年度に計画していた北本直流幹線2号線 (Bケーブル) 渚接続箱CSJ化対策工事は、冬季間の作業を回避するためケーブル張替 (OFケーブル) の一部を分割した。期間を分割するため仮設備として「第3'接続箱」を設置したが、長期使用を前提としていない設備であることと、陸上ケーブルについては異常 (微量のアセチレンガスが検出) もあるため、早急に必要な実施がある。 |
| 作業日程<br>設定理由 | 重負荷期を避けて実施  |

## 陸上ケーブル張替工事

工事範囲：第3接続箱（陸側）～第2接続箱～古川CH（終端接続箱）間



作業内容：陸上ケーブル張替工事（第三入孔～古川CH）および終端接続箱改修

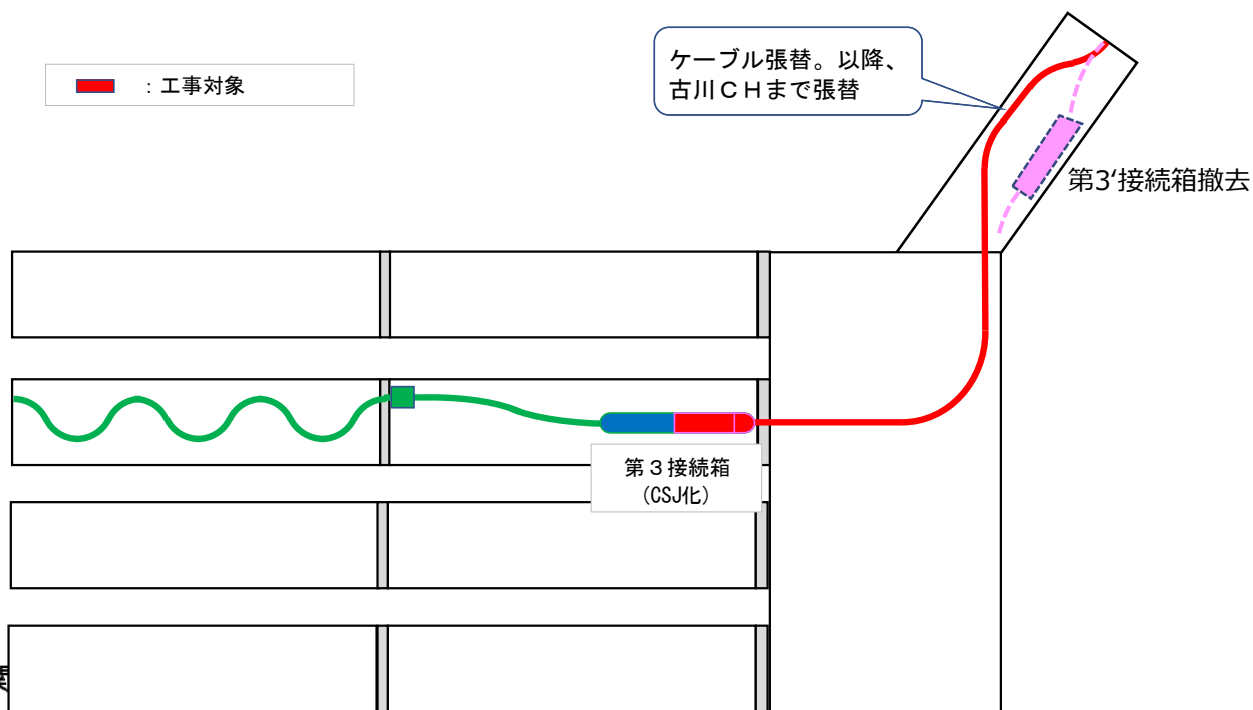



| 項目           | 内容  |
|--------------|---|
| 作業箇所         | 南相馬変電所  |
| 作業内容         | C B, 線路側・母線側 L S 取替   |
| 停止区間         | 相福幹線 1 回線   |
| 作業停止期間       | 相福幹線 1 号 : 2021年12月14日 ~ 2022年 3月18日 (95日間)<br>2022年 7月 1日 ~ 2022年 8月26日 (57日間)<br>相福幹線 2 号 : 2022年12月 1日 ~ 2023年 3月17日 (107日間) |
| 作業の必要性       | 南相馬変電所 相福幹線 1 号および 2 号の遮断器・断路器については、2023年度以降、定格遮断電流・定格短時間電流を超過する見込みとなったことから、2022年度内に増強が必要。                                      |
| 作業日程<br>設定理由 | 遮断器・断路器の納期を確保のうえ、東北東京間連系線運用容量への影響を極力回避した期間で取替工事を実施。   |

## 【概略図】

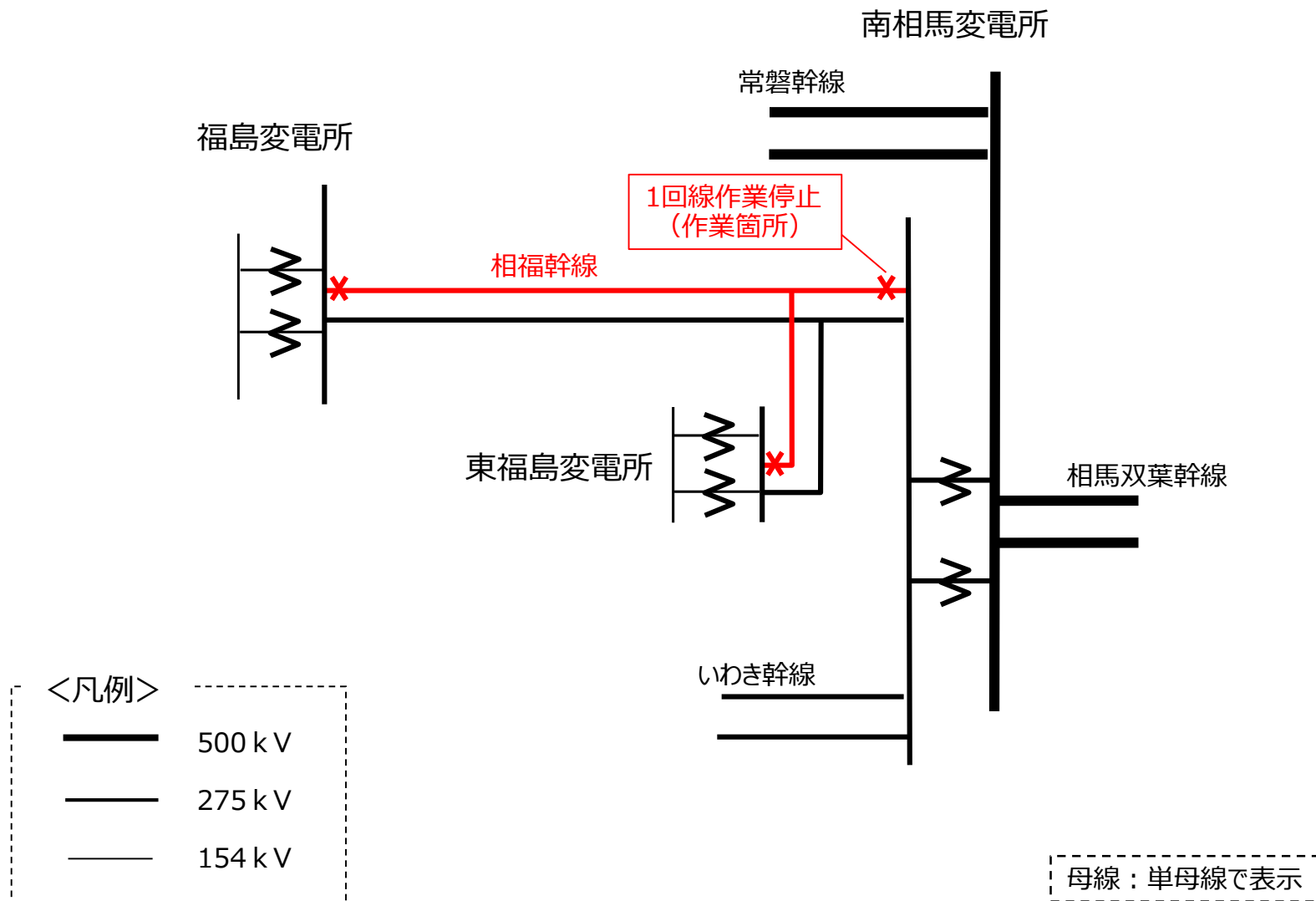

| 項目           | 内容   |
|--------------|--|
| 作業箇所         | 佐久間FC  |
| 作業内容         | FC制御保護装置更新   |
| 停止区間         | 佐久間FC  |
| 作業停止期間       | 2022年1月11日 8:00 ～ 2022年5月18日 20:00（連続128日間）  |
| 作業の必要性       | <p>佐久間FC は1993 年に主要な屋外機器と制御保護装置一式を更新しており、制御保護装置の大半が数年内に製作者保守対応が終了すること、2017 年2 月のPG 装置故障の起因によりFCが緊急起動できなかった等、至近において制御保護盤等の装置故障が増加傾向にあり、寿命期と考えており更新が必要である。</p> <p>【主な作業内容】</p> <ul style="list-style-type: none"><li>①新設盤据付,現地単体試験,組合せ試験,現地シミュレータ試験</li><li>②新設盤制御ケーブル他敷設,接続</li><li>③既設盤制御ケーブル他離線,撤去</li><li>④模擬運転試験, 低圧通電試験、遠方対向試験</li><li>⑤系統連系試験<br/>(起動停止試験,保護連動試験,基本制御特性試験,冗長性確認試験,系統制御試験、遠方操作試験他)</li></ul> |
| 作業日程<br>設定理由 | <p>更新時期については各社直流設備更新計画と調整した。</p> <p>夏季重負荷期を避け設定し、直流技術員の確保および他直流連系設備との重複停止を回避して実施。</p>  |

## 概略工程表

|      |                 | 2022年 |       |       |      |       | 備考      |
|------|-----------------|-------|-------|-------|------|-------|---------|
|      |                 | 1月    | 2月    | 3月    | 4月   | 5月    |         |
| 停止設備 | 佐久間FC           | 1/11  | ————— |       |      |       | 5/18    |
| 工事項目 | ゲートバルブ発生装置取替、試験 | ————— |       |       |      |       | 別位置更新困難 |
|      | DCVT、DCCT更新     | ————— |       |       |      |       |         |
|      | 新旧切替、各種試験       | ————— |       |       |      |       |         |
|      | 遠方操作試験、模擬運転試験   |       |       | ————— |      |       |         |
|      | 系統連系試験          |       |       |       | 4/14 | ————— | 5/18    |
|      | 定期点検、各種補修       | ————— | ————— | —     |      |       | 同調作業    |

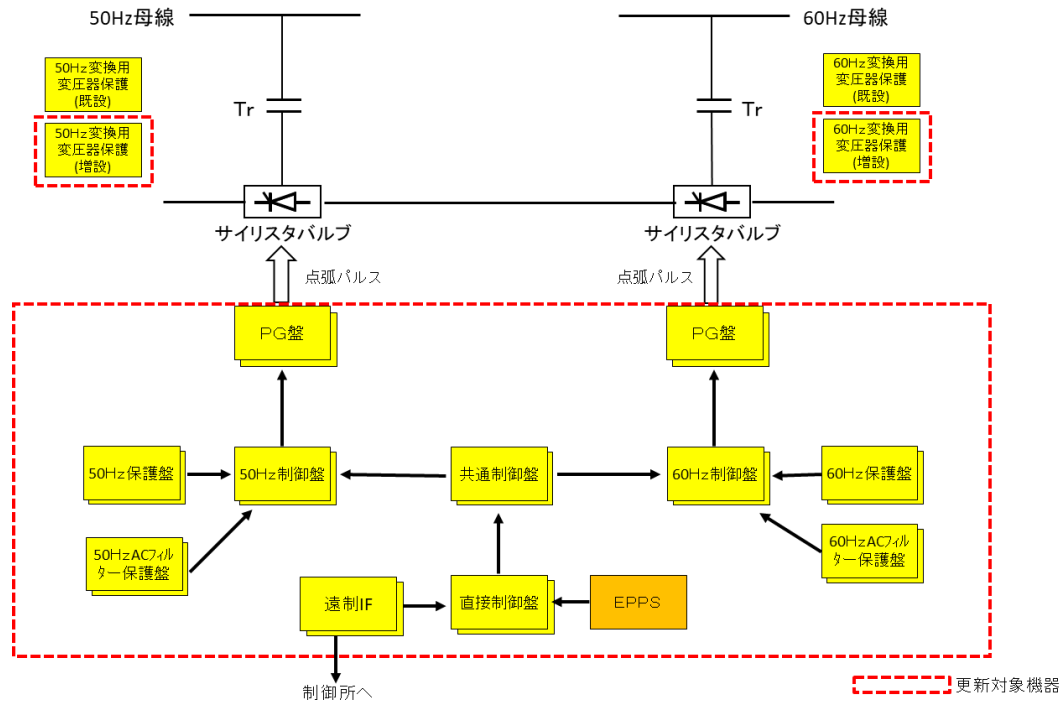

概略図(佐久間FC 直流制御保護装置更新)

| 項目           | 内容  |
|--------------|---|
| 作業箇所         | 越前嶺南線   |
| 作業内容         | 越前嶺南線 No. 75～No. 116 電力線他張替工事   |
| 停止区間         | (a) 越前嶺南線 1 L<br>(b) 越前嶺南線 2 L  |
| 作業停止期間       | (a) 2021年10月6日 8:00 ～ 2021年12月9日 18:00 (連続65日間)<br>(b) 2022年9月17日 8:00 ～ 2022年11月27日 18:00 (連続72日間) |
| 作業の必要性       | 越前嶺南線の設備は1974年の運用開始から経年47年であり、腐食により老朽化が進んでいることから設備事故防止のため電力線張替が必要。                                  |
| 作業日程<br>設定理由 | 関連系統作業との重複を避けて実施  |

## 系統概略図

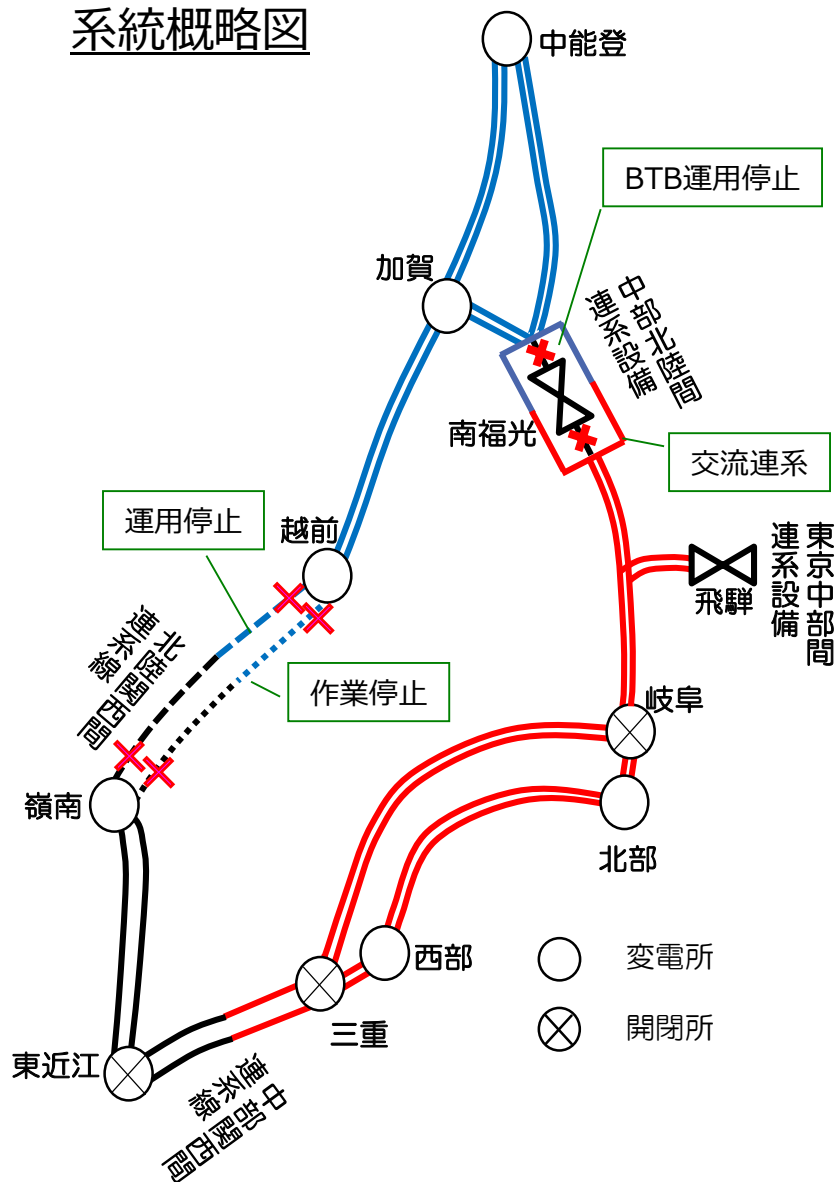

- 北陸関西間連系線 1 回線停止時の運用
  - N-1故障発生時のルート断や、北陸フェンス運用容量の大幅な低下を回避するため、北陸関西間連系線を1回線停止する場合は、北陸関西間連系線をルート開放し、南福光地点で交流連系する。(BTBは運用停止)



| 連系線    | 主な作業   | 調整内容  |
|--------|--|---|
| 北海道本州間 | 北本<br>①：第1極遮断器 (O-13) 更新他<br>②：北本七飯線 1号制御保護用CVT更新 他<br>③④：電線張替                           | <ul style="list-style-type: none"> <li>①②は同調して実施。</li> <li>③④は電線腐食が確認されており計画的な実施が必要。北本作業との同調だけでは作業必要日数を確保できないことから重負荷期を避けて実施。</li> </ul> |
|        | 新北本<br>①：設備点検  | <ul style="list-style-type: none"> <li>重負荷期を避け定期的に実施。</li> </ul>  |
| 東北東京間  | <u>①：南相馬変電所 CB取替 (B)</u><br><u>②：南相馬変電所 CB, 線路側・母線側 LS取替 (B)</u>                         | <ul style="list-style-type: none"> <li>①②定格短時間電流超過対策。(2022年度末までに実施)</li> <li>①②運用容量への影響は少ないため重負荷期であるが実施。</li> </ul>                     |
| 東京中部間  | 佐久間<br>①：サイリスタバルブ他定期点検   | <ul style="list-style-type: none"> <li>重負荷期を避け定期的に実施。</li> </ul>  |
|        | 新信濃<br>①：2号BSS (系統安定化装置) 取替他<br>②：1号BSS (系統安定化装置) 取替他<br>③： <u>信濃ルート作業による系統信頼度確保 (E)</u> | <ul style="list-style-type: none"> <li>①②設備更新計画により実施。定期点検に同調して実施。</li> <li>③リア中央新幹線関連作業。東清水FC停止との重複を回避。</li> </ul>                      |
|        | 東清水<br>①： <u>制御盤・保護盤取替 / 2FC切替 (F)</u><br>②： <u>制御盤・保護盤取替 / 2FC系統連系試験 (F)</u>            | <ul style="list-style-type: none"> <li>経過年数から計画的な更新が必要、重負荷期となるが供給力は確保して実施。新信濃FC制約作業との重複を回避。</li> </ul>                                  |
|        | 飛騨信濃<br>①：初回点検   | <ul style="list-style-type: none"> <li>他直流設備停止との重複を回避。</li> </ul>   |
| 中部北陸間  | ①④：交流連系に伴う停止<br>②：GIS12年点検、ShR・GIS操作機構分解点検他<br>③：3Tr6年点検、CB5173操作機構分解点検他                 | <ul style="list-style-type: none"> <li>①④越前嶺南線作業に伴う南福光交流連系。</li> <li>②③設備点検のため同調不可。②にBTB定期点検を同調。</li> </ul>                             |
| 北陸関西間  | ①：500kV母線保護装置取替<br>②： <u>越前嶺南線No.75～No.116電力線他張替工事 (D)</u>                               | <ul style="list-style-type: none"> <li>①装置経年により取替実施。重負荷期を避けて実施。</li> <li>②老朽取替で早期に必要。一定区間に区分して複数年で実施。</li> </ul>                        |
| 中国四国間  | ①： <u>ケーブル張替他 (G)</u>  | <ul style="list-style-type: none"> <li>障害対応であり重負荷期を避け、天候安定期に定期的に実施。</li> </ul>  |
| 中国九州間  | ①②：送電線補修工事   | <ul style="list-style-type: none"> <li>①②は設備保全のため必要。天候安定期に実施。</li> </ul>  |

※ 定期的なものではなく、1カ月以上の長期間に亘る下線付きの件名は、次頁以降にて詳細を記載



| 項目           | 内容   |
|--------------|--|
| 作業箇所         | 中信変  |
| 作業内容         | 信濃ルート作業による系統信頼度確保  |
| 停止区間         | 中信変 全て北部系統切替<br>※新信濃 F C 60Hz→50Hz向き制約：最大60万kW制約（運用容量0万kW）   |
| 作業停止期間       | 2023年03月15日 00:00 ～ 2023年04月22日 24:00（連続39日間）  |
| 作業の必要性       | 中央新幹線への電源供給のため、下伊那分岐線新設に伴い分岐鉄塔である南信幹線の一部鉄塔の建替が必要となる。   |
| 作業日程<br>設定理由 | 2024年10月に下伊那変電所を運開するには、当該期間に作業を実施する必要がある。<br>南信幹線残回線事故時に新信濃FCから受電（50Hz→60Hz）する必要があるため、新信濃FC停止作業との同調は不可である。その他直流設備との重複停止を避けて実施。 |

中信変電所の154kV負荷は常時は信濃系供給であるが、南信幹線1回線停止に伴い、供給信頼度の観点から、北部系供給へ切替。その結果、電圧安定性面から、新信濃FCに運用容量制約が発生。（新信濃FCが重潮流になると中信変の電圧が大きく低下する）

概略図

<凡例>

- 500kV
- 275kV
- 154kV(77kV)

送電線：作業箇所以外は単線で表示  
母線：単母線で表示  
変圧器：実際の台数とは異なる

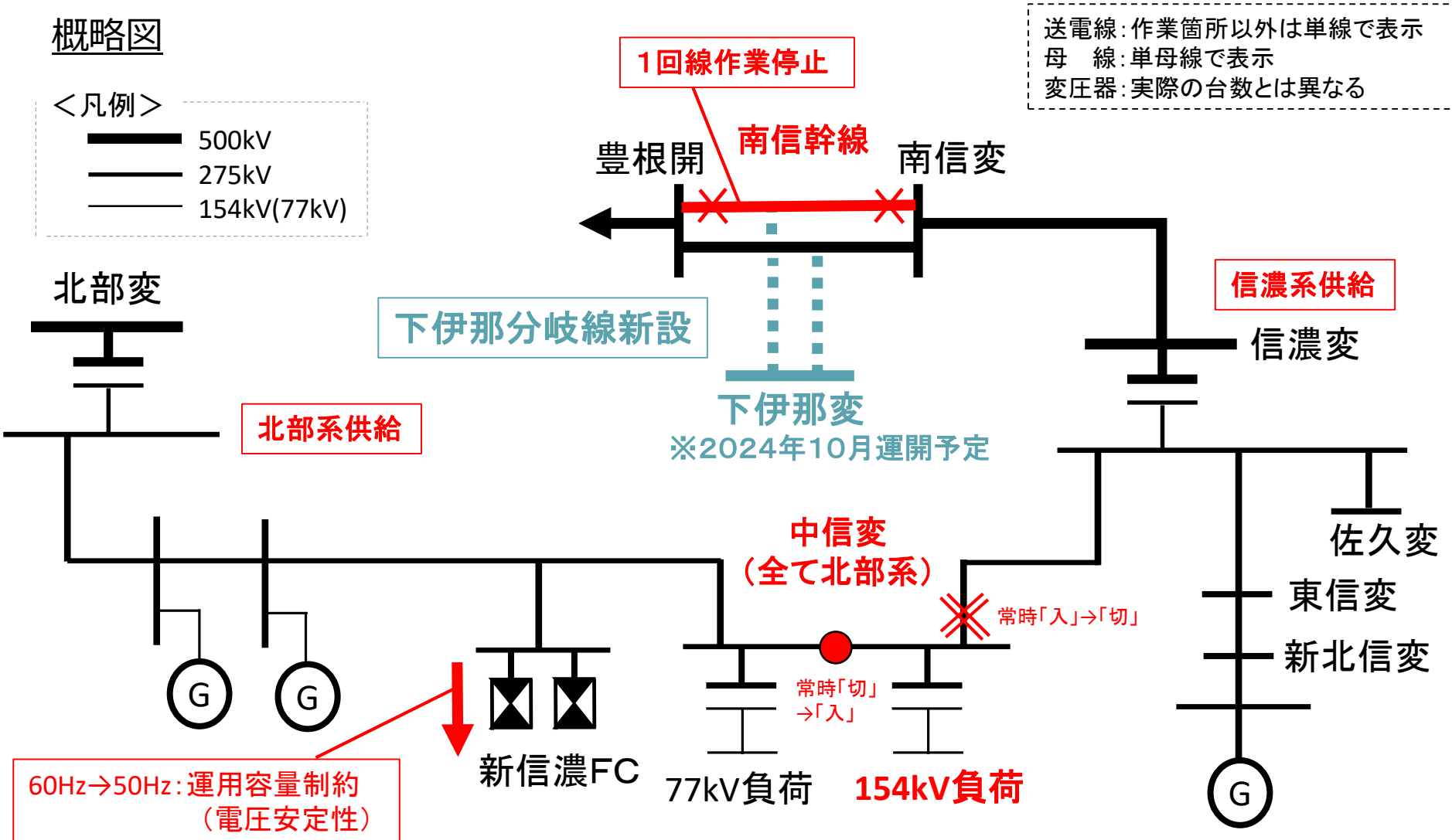

| 項目           | 内容   |
|--------------|--|
| 作業箇所         | 東清水変電所   |
| 作業内容         | (a) 制御盤・保護盤取替／2 F C切替<br>(b) 制御盤・保護盤取替／2 F C系統連系試験   |
| 停止区間         | 2 F C  |
| 作業停止期間       | (a) 2022年10月17日 08:00 ～ 2023年01月16日 09:00 (連続92日間)<br>(b) 2023年01月16日 09:00 ～ 20230年3月14日 18:00 (連続58日間) |
| 作業の必要性       | 東清水 F Cの制御保護装置は1996年製であり、主要部品の製造中止に伴う製作者による保守対応期限を迎えているため計画的に実施。   |
| 作業日程<br>設定理由 | 夏季重負荷期を避け設定し、直流技術員の確保およびその他直流設備との重複停止を回避して実施。<br>健全性を確認するため、1/16～3/14の計58日間試験を実施する。                      |

## 概略工程表

|      |                          | 2022年度 |                      |          |    |                  |    | 備考      |
|------|--------------------------|--------|----------------------|----------|----|------------------|----|---------|
|      |                          | 10月    | 11月                  | 12月      | 1月 | 2月               | 3月 |         |
| 停止設備 | 東清水 FC                   | 17     | ████████████████████ |          |    |                  | 14 |         |
| 工事項目 | PG盤取替・試験                 |        | ████████████████     |          |    |                  |    | 別位置更新困難 |
|      | 新旧切替・各種試験                |        | ████████████████     |          |    |                  |    |         |
|      | 遠方操作試験、低圧過電<br>試験、模擬運転試験 |        |                      | ████████ |    |                  |    |         |
|      | 系統連系試験                   |        |                      |          | 16 | ████████████████ |    | 14      |
|      | 定期点検、各種補修                |        | ████████             |          |    |                  |    | 同属作業    |

## 概略図

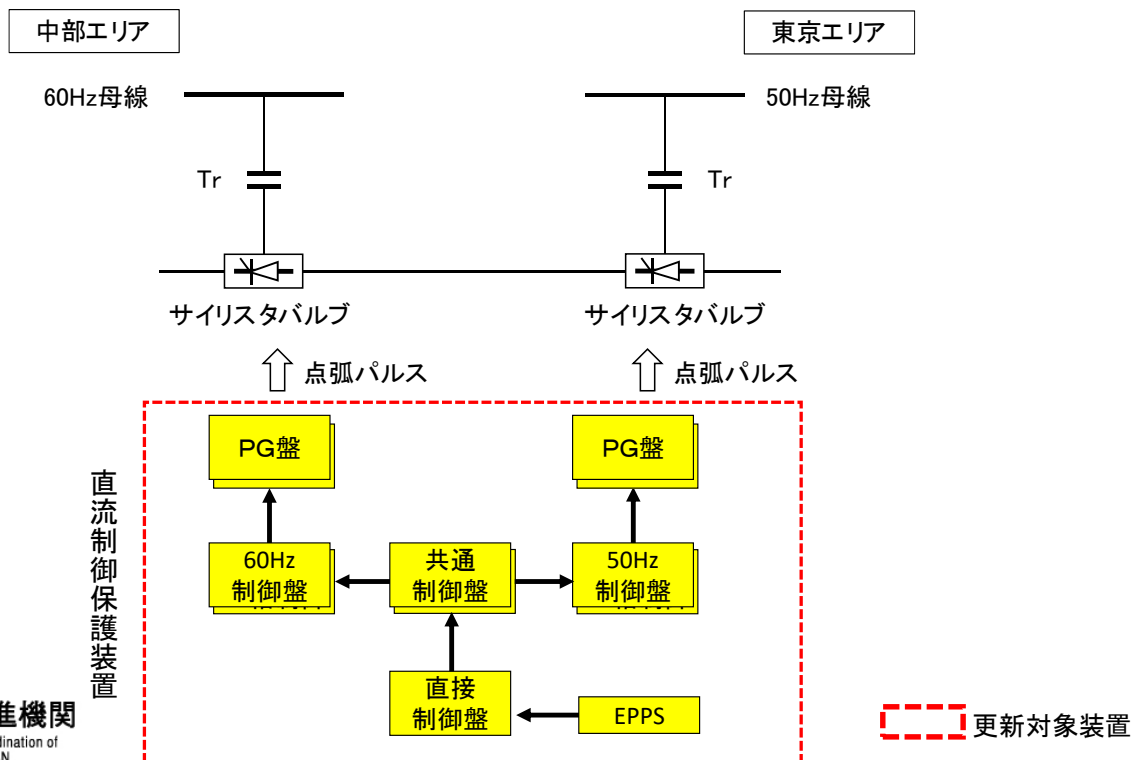

| 項目           | 内容  |
|--------------|---|
| 作業箇所         | 本四連系線 1 L   |
| 作業内容         | 一部区間ケーブル張替  |
| 停止区間         | 本四連系線 1 L   |
| 作業停止期間       | 2022年04月29日 08:00 ～ 2022年06月30日 09:00（連続63日間）   |
| 作業の必要性       | 設備の健全性確保のため、定期的にケーブル内の油中ガス分析を実施しており、分析データを踏まえた劣化の進展予測の結果、2022年度にはケーブルの一部区間張替が必要であると判断されたため。         |
| 作業日程<br>設定理由 | 可能な限り関連発電機停止期間に実施し、軽負荷期であるため上記期間での実施とする。<br>作業内容を行うため、作業規模により6 3日間の停止が必要。<br>関連地域間連系設備との重複停止を避けて実施。 |

## 概略図

中国エリア

四国エリア

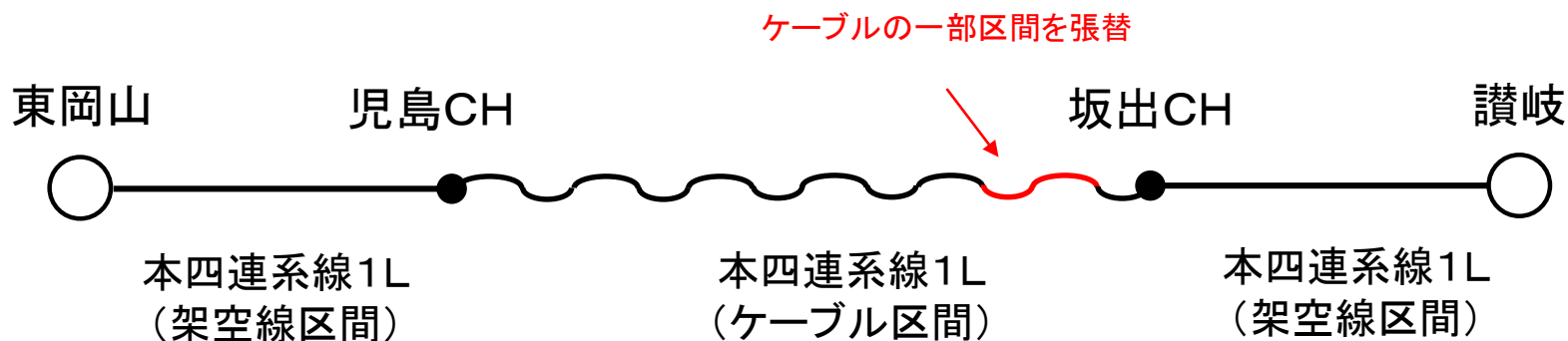

### 【凡例】

- 変電所
- 500kV送電線 (架空線)
- 〰 500kV送電線 (ケーブル)
- ケーブルヘッド(CH)

- 1 年間作業停止計画の調整・確認について
- 2 年間作業停止計画の調整・確認結果
  - (1) 広域調整対象作業停止計画
    - a 調整・確認状況
    - b 調整案に対する申出状況及び不調件名
    - c 主要作業件名
  - (2) 一般送配電事業者調整対象作業停止計画
    - a 調整・確認状況
    - b 不調の解決に向けた対応の依頼状況
  - (3) 調整・確認結果

- 一般送配電事業者調整対象作業停止計画については、送配電等業務指針第244条（作業停止計画の調整における考慮事項）の規定に基づき、一般送配電事業者が下表のとおり、各項目の内容を確認し、停止時期や期間、同調作業停止の調整を実施。
- 当機関は、その調整が一部計画を除いて完了していることを、各一般送配電事業者に確認した。
- その結果、以下の各項目について妥当なものと判断した。

| 送配電等業務指針に定める<br>考慮事項（第244条）          | 一般送配電事業者調整対象作業停止計画 |                       |
|--------------------------------------|--------------------|-----------------------|
|                                      | 一般送配電事業者確認結果       | 広域機関確認結果              |
| 1.公衆安全の確保                            | ○                  | ○<br><br>(次シート参考のとおり) |
| 2.作業員の安全確保                           | ○                  |                       |
| 3.電力設備の保全                            | ○                  |                       |
| 4.作業停止期間中の供給信頼度                      | ○                  |                       |
| 5.作業停止期間中の調整力                        | ○                  |                       |
| 6.作業停止期間中の一般送配電事業者の供給<br>区域の供給力      | ○                  |                       |
| 7.需要の抑制又は停止を伴う作業停止計画にお<br>ける需要家の操業計画 | ○                  |                       |
| 8.発電の抑制若しくは停止又は市場分断の回避               | ○                  |                       |
| 9.作業停止期間の短縮及び作業の効率化                  | ○                  |                       |
| 10.電気供給事業者間の公平性の確保                   | ○                  |                       |
| 11.複数の連系線の同時期の停止の回避                  | —                  |                       |



- 本機関は、一般送配電事業者調整対象作業停止計画について、送配電等業務指針第244条（作業停止計画の調整における考慮事項）の規定に基づく調整が一部計画を除いて完了していることを、以下のとおり、最終案として2月12日に確認した。
- 調整未完了の作業停止計画は調整が完了次第、年間作業停止計画の変更（追加）として取り扱うこととする。

| エリア          | 北海道      | 東北       | 東京        | 中部        | 北陸       | 関西        | 中国       | 四国       | 九州        | 沖縄       | 合計         |
|--------------|----------|----------|-----------|-----------|----------|-----------|----------|----------|-----------|----------|------------|
| 調整完了<br>件数   | 874<br>件 | 893<br>件 | 2370<br>件 | 2154<br>件 | 565<br>件 | 1229<br>件 | 571<br>件 | 809<br>件 | 2328<br>件 | 287<br>件 | 12080<br>件 |
| 調整未完了<br>件数※ | 0件       | 0件       | 0件        | 70件       | 0件       | 0件        | 0件       | 0件       | 0件        | 0件       | 70件        |

※原案等で提出された件名のうち調整が完了していない作業停止計画

## 2021年度 (計 : 35件)

| 作業日                  | 停電区間       | 作業内容                          |
|----------------------|------------|-------------------------------|
| 2021/10/4~2021/10/15 | 知多火力線 1 L  | 知多火力線No25~28間建替、電線張替          |
| 2021/10/4~2022/2/13  | 知多火力線 2 L  | 知多火力線No25~28間建替、電線張替他         |
| 2021/10/19~2022/2/13 | 知多火力線 1 L  | 知多火力線No25~28間建替、電線張替他         |
| 2021/10/19~2022/1/21 | 知多火力線 1 L  | 知多火力線No68建替・No66~68張替         |
| 2021/10/19~2022/1/21 | 知多火力線 2 L  | 知多火力線No68建替・No66~68張替         |
| 2022/2/26~2022/5/28  | 東名古屋東部 1 L | 東名古屋東部No9~12、15~18、20~23建替・張替 |
| 2022/2/27~2022/5/29  | 東名古屋東部 2 L | 東名古屋東部No9~12、15~18、20~23建替・張替 |

## 2022年度 (計 : 35件)

| 作業日                  | 停電区間      | 作業内容                  |
|----------------------|-----------|-----------------------|
| 2022/9/26~2022/10/7  | 知多火力線 1 L | 知多火力線No29~32間建替、電線張替  |
| 2022/9/26~2023/3/14  | 知多火力線 2 L | 知多火力線No29~32間建替、電線張替他 |
| 2022/10/11~2023/3/14 | 知多火力線 1 L | 知多火力線No29~32間建替、電線張替他 |

- 一般送配電事業者調整対象作業停止計画について一部計画は調整中であるが、一般送配電事業者から本機関へ不調の解決に向けた対応の依頼はなかった。

| 項目             | 件数 |
|----------------|----|
| 不調の解決に向けた対応の依頼 | 0件 |

- 1 年間作業停止計画の調整・確認について
- 2 年間作業停止計画の調整・確認結果
  - (1) 広域調整対象作業停止計画
    - a 調整・確認状況
    - b 調整案に対する申出状況及び不調件名
    - c 主要作業件名
  - (2) 一般送配電事業者調整対象作業停止計画
    - a 調整・確認状況
    - b 不調の解決に向けた対応の依頼状況
  - (3) 調整・確認結果

- 広域機関が取りまとめ、確認、承認する年間作業停止計画について
  - ①送配電等業務指針244条の作業停止計画の調整における考慮事項に基づいていること（シート8、30）
  - ②広域調整対象作業停止計画の調整案に対し、発電計画提出者から再調整の申出がないこと（シート9）
  - ③一般送配電事業者調整対象作業停止計画について、不調がないこと（シート33）

最終案として受領した一般送配電事業者調整対象作業停止計画において、調整を継続している案件（70件）がある。これらの作業停止計画を除いた年間作業停止計画については、確認事項①～③を確認し妥当と判断したことから承認する。また、調整を継続している作業停止計画は調整が完了次第、年間作業停止計画の変更（追加）として取り扱うこととする。

# 2021・2022年度の年間作業停止計画

2021年2月25日

1. 広域調整対象作業停止計画

P 3~29

2. 一般送配電事業者調整対象作業停止計画

P 30~171

広域調整対象作業停止計画(2021・2022年度分)

| 広域受付番号  | エリア | 作業開始日時           | 作業終了日時           | 作業形態 | 作業箇所(作業設備)        | 停電区間(停電設備)             | 作業内容   | 計画区分 | 申請区分 | 発電制約 | 備考(記事) |
|---------|-----|------------------|------------------|------|-------------------|------------------------|--|------|------|------|--------|
| 0113966 | 北海道 | 2021/05/13 06:30 | 2021/05/28 21:10 | 連続   | (電発)函館交直変換所       | (電発)函館交直変換所 第1群        | 第1極遮断器(O-11)更新他  | 年間計画 | 変更   |      |        |
| 0113967 | 北海道 | 2021/05/13 06:30 | 2021/05/13 10:00 | 単日   | (電発)函館交直変換所       | (電発)函館交直変換所 第1極        | ・第1極遮断器(O-11)更新他に伴う制御回路切離しロック  | 年間計画 | 変更   |      |        |
| 0113971 | 北海道 | 2021/05/23 06:30 | 2021/05/28 21:10 | 連続   | (電発)函館交直変換所       | (電発)函館交直変換所 第1極        | ・北本七飯線1号需給用CVT,CT更新(函館)他   | 年間計画 | 変更   |      |        |
| 0113972 | 北海道 | 2021/05/23 06:30 | 2021/05/28 16:00 | 連続   | (電発)函館交直変換所       | (電発)函館交直変換所 <北本七飯線1号>  | (電発)函館交直変換所 <北本七飯線1号>更新他   | 年間計画 | 変更   |      |        |
| 0113973 | 北海道 | 2021/05/23 06:30 | 2021/05/28 16:00 | 連続   | (電発)上北交直変換所       | (電発)上北交直変換所 <北本上北線1号>  | ・北本上北線1号需給用CVT,CT更新<br>・北本上北線1号取引用計量設備特別検定(2021年5月検済)<br>・第1極全停作業に伴う保安停止 | 年間計画 | 変更   |      |        |
| 0113976 | 北海道 | 2021/05/23 06:30 | 2021/05/28 18:30 | 連続   | (電発)北本直流幹線(電函・電上) | (電発)北本直流幹線(電函・電上) 1L   | ・電線路細密点検 他   | 年間計画 | 変更   |      |        |
| 0113974 | 北海道 | 2021/05/23 09:00 | 2021/05/28 17:00 | 連続   | (電発)函館交直変換所       | (電発)函館交直変換所 <北本直流幹線1号> | ・函館・上北変換所 北本直流幹線#1L CC・CF更新  | 年間計画 | 変更   |      |        |
| 0113975 | 北海道 | 2021/05/24 06:30 | 2021/05/28 18:30 | 連続   | (電発)北本直流幹線(電函・電上) | (電発)北本直流幹線(電函・電上) 1L   | ・汚損測定  | 年間計画 | 変更   |      |        |
| 0113977 | 北海道 | 2021/05/24 07:00 | 2021/05/25 17:00 | 毎日   | (電発)北本七飯線(北七飯～電函) | (電発)北本七飯線(北七飯～電函) 1L   | ・電線路細密点検   | 年間計画 | 変更   |      |        |
| 0116230 | 北海道 | 2021/05/24 07:00 | 2021/05/25 17:00 | 毎日   | (電発)上北交直変換所       | (電発)上北交直変換所 <北本上北線1号>  | ・鉄塔部材補修  | 年間計画 | 新規   |      |        |
| 0115392 | 北海道 | 2021/05/28 08:00 | 2021/05/28 17:00 | 単日   | 北七飯変電所            | 北七飯変電所 103<北本七飯線1号>    | ・103TL機器TC切替   | 年間計画 | 変更   |      |        |
| 0115396 | 北海道 | 2021/05/28 13:00 | 2021/05/28 19:10 | 単日   | 北七飯変電所            | 北七飯変電所 103<北本七飯線1号>    | ・187kVPQVF装置切替(103TL)  | 年間計画 | 変更   |      |        |
| 0113982 | 北海道 | 2021/05/28 19:10 | 2021/05/28 21:10 | 単日   | (電発)函館交直変換所       | (電発)函館交直変換所 第2極        | ・第1極全停作業(実系統試験)に伴う運転制約   | 年間計画 | 変更   |      |        |
| 0116231 | 北海道 | 2021/05/28 19:10 | 2021/05/28 20:10 | 単日   | 北七飯変電所            | 北七飯変電所 103<北本七飯線1号>    | ・103TL潮流測定   | 年間計画 | 変更   |      |        |
| 0113983 | 北海道 | 2021/06/18 05:00 | 2021/06/30 17:00 | 連続   | 今別変換所             | 今別変換所 11<北斗今別直流幹線>     | ・交直変換器外観点検,測定試験  | 年間計画 | 変更   |      |        |
| 0113984 | 北海道 | 2021/06/18 05:00 | 2021/06/30 17:00 | 連続   | 北斗変換所             | 北斗変換所 11<北斗今別直流幹線>     | ・交直変換器外観点検,測定試験  | 年間計画 | 変更   |      |        |
| 0113987 | 北海道 | 2021/06/18 09:00 | 2021/06/25 17:00 | 連続   | 北斗今別直流幹線(北斗～今別)   | 北斗今別直流幹線(北斗～今別) (本線)   | ・特定点検  | 年間計画 | 変更   |      |        |
| 0113988 | 北海道 | 2021/06/18 09:00 | 2021/06/25 17:00 | 連続   | 北斗今別直流幹線(北斗～今別)   | 北斗今別直流幹線(北斗～今別) (帰線)   | ・特定点検  | 年間計画 | 変更   |      |        |
| 0113985 | 北海道 | 2021/06/22 09:00 | 2021/06/29 17:00 | 連続   | 北斗今別直流幹線(北斗～今別)   | 北斗今別直流幹線(北斗～今別) (本線)   | ・捻れ防止ダンパー取替  | 年間計画 | 変更   |      |        |
| 0113986 | 北海道 | 2021/06/22 09:00 | 2021/06/29 17:00 | 連続   | 北斗今別直流幹線(北斗～今別)   | 北斗今別直流幹線(北斗～今別) (帰線)   | ・捻れ防止ダンパー取替  | 年間計画 | 変更   |      |        |
| 0116239 | 北海道 | 2021/06/30 10:00 | 2021/06/30 11:00 | 単日   | 北七飯変電所            | 大野線(大野～北七飯) 1L         | ・常規対地電圧印加試験  | 年間計画 | 変更   |      |        |
| 0115404 | 北海道 | 2021/06/30 12:00 | 2021/06/30 17:00 | 単日   | 北斗変換所             | 北斗変換所 11<北斗今別直流幹線>     | ・275kVPQVF装置切替(第1極変換Tr)  | 年間計画 | 変更   |      |        |
| 0116237 | 北海道 | 2021/06/30 17:00 | 2021/06/30 20:00 | 単日   | 北斗変換所             | 北斗変換所 11<北斗今別直流幹線>     | ・第1極変換Tr潮流測定   | 年間計画 | 変更   |      |        |
| 0113996 | 北海道 | 2021/08/30 06:30 | 2021/10/25 18:30 | 連続   | (電発)函館交直変換所       | (電発)函館交直変換所 第2極        | 北本直流幹線2L停止作業に伴う保安停止  | 年間計画 | 変更   |      |        |
| 0113997 | 北海道 | 2021/08/30 06:30 | 2021/10/25 18:30 | 連続   | (電発)北本直流幹線(電函・電上) | (電発)北本直流幹線(電函・電上) 2L   | ・Bケーブル更新工事   | 年間計画 | 変更   |      |        |
| 0113999 | 北海道 | 2021/08/30 08:00 | 2021/09/05 17:00 | 毎日   | 道南幹線(西双葉～北斗)      | 道南幹線(西双葉～北斗) 1L        | ・鉄塔防錆塗装  | 年間計画 | 変更   |      |        |
| 0114001 | 北海道 | 2021/08/30 09:00 | 2021/08/30 17:00 | 毎日   | 道南幹線(西双葉～北斗)      | 道南幹線(西双葉～北斗) 1L        | ・停止線碍子点検   | 年間計画 | 変更   |      |        |
| 0114002 | 北海道 | 2021/08/30 09:00 | 2021/08/31 17:00 | 毎日   | 道南幹線(西双葉～北斗)      | 道南幹線(西双葉～北斗) 1L        | ・避雷型ホーン取付  | 年間計画 | 変更   |      |        |
| 0115400 | 北海道 | 2021/08/30 13:00 | 2021/08/30 17:00 | 単日   | 北斗変換所             | 北斗変換所 201<道南幹線1号>      | ・275kVPQVF装置切替   | 年間計画 | 変更   |      |        |
| 0116235 | 北海道 | 2021/08/30 17:00 | 2021/08/30 18:00 | 単日   | 北斗変換所             | 北斗変換所 201<道南幹線1号>      | ・201TL潮流測定   | 年間計画 | 変更   |      |        |
| 0116311 | 北海道 | 2021/08/31 09:30 | 2021/08/31 10:00 | 単日   | 大野変電所             | 大野変電所 5<SVC>           | 所内切替に伴うSVC停止   | 年間計画 | 変更   |      |        |
| 0114000 | 北海道 | 2021/08/31 10:00 | 2021/08/31 13:00 | 単日   | 西双葉開閉所            | 西双葉開閉所 201<道南幹線1号線>    | ・201CB無停電点検  | 年間計画 | 変更   |      |        |
| 0116312 | 北海道 | 2021/08/31 16:00 | 2021/08/31 16:30 | 単日   | 大野変電所             | 大野変電所 5<SVC>           | 所内切替に伴うSVC停止   | 年間計画 | 変更   |      |        |
| 0116313 | 北海道 | 2021/09/01 09:30 | 2021/09/01 10:00 | 単日   | 大野変電所             | 大野変電所 5<SVC>           | 所内切替に伴うSVC停止   | 年間計画 | 変更   |      |        |
| 0116314 | 北海道 | 2021/09/01 16:00 | 2021/09/01 16:30 | 単日   | 大野変電所             | 大野変電所 5<SVC>           | 所内切替に伴うSVC停止   | 年間計画 | 変更   |      |        |
| 0116234 | 北海道 | 2021/09/05 08:00 | 2021/09/05 18:00 | 単日   | 北斗変換所             | 北斗変換所 201<道南幹線1号>      | ・201CB油圧切替弁取替  | 年間計画 | 変更   |      |        |
| 0113998 | 北海道 | 2021/09/06 07:00 | 2021/09/11 18:00 | 連続   | (電発)北本直流幹線(電函・電上) | (電発)北本直流幹線(電函・電上) 2L   | ・電線路細密点検   | 年間計画 | 変更   |      |        |
| 0114006 | 北海道 | 2021/09/06 08:00 | 2021/09/12 17:00 | 毎日   | 道南幹線(西双葉～北斗)      | 道南幹線(西双葉～北斗) 2L        | ・振動防止ダンパー取替  | 年間計画 | 変更   |      |        |
| 0116242 | 北海道 | 2021/09/06 08:00 | 2021/09/06 18:00 | 単日   | 北斗変換所             | 北斗変換所 202<道南幹線2号>      | ・202CB油圧切替弁取替  | 年間計画 | 変更   |      |        |
| 0114008 | 北海道 | 2021/09/06 09:00 | 2021/09/06 17:00 | 毎日   | 道南幹線(西双葉～北斗)      | 道南幹線(西双葉～北斗) 2L        | ・停止線碍子点検   | 年間計画 | 変更   |      |        |
| 0114009 | 北海道 | 2021/09/06 09:00 | 2021/09/07 17:00 | 毎日   | 道南幹線(西双葉～北斗)      | 道南幹線(西双葉～北斗) 2L        | ・避雷型ホーン取付  | 年間計画 | 変更   |      |        |
| 0114007 | 北海道 | 2021/09/06 10:00 | 2021/09/06 13:00 | 毎日   | 西双葉開閉所            | 西双葉開閉所 202<道南幹線2号線>    | ・202CB無停電点検  | 年間計画 | 変更   |      |        |
| 0115401 | 北海道 | 2021/09/06 13:00 | 2021/09/06 17:00 | 毎日   | 北斗変換所             | 北斗変換所 202<道南幹線2号>      | ・275kVPQVF装置切替(202TL)  | 年間計画 | 変更   |      |        |
| 0116241 | 北海道 | 2021/09/06 17:00 | 2021/09/06 18:00 | 毎日   | 北斗変換所             | 北斗変換所 202<道南幹線2号>      | ・202TL潮流測定   | 年間計画 | 変更   |      |        |
| 0114003 | 北海道 | 2021/09/09 06:30 | 2021/10/25 21:10 | 連続   | (電発)函館交直変換所       | (電発)函館交直変換所 第2極        | ・第2極サリスタルブ定期点検   | 年間計画 | 変更   |      |        |
| 0114004 | 北海道 | 2021/09/09 06:30 | 2021/10/25 17:00 | 連続   | (電発)函館交直変換所       | (電発)函館交直変換所 <北本七飯線2号>  | ・第2極全停に伴う保安停止 他  | 年間計画 | 変更   |      |        |
| 0114005 | 北海道 | 2021/09/09 06:30 | 2021/10/25 17:00 | 連続   | (電発)上北交直変換所       | (電発)上北交直変換所 <北本上北線2号>  | ・第2極全停に伴う保安停止  | 年間計画 | 変更   |      |        |



広域調整対象作業停止計画(2021・2022年度分)

| 広域受付番号  | エリア | 作業開始日時           | 作業終了日時           | 作業形態 | 作業箇所(作業設備)           | 停電区間(停電設備)            | 作業内容  | 計画区分 | 申請区分 | 発電制約 | 備考(記事) |
|---------|-----|------------------|------------------|------|----------------------|-----------------------|---|------|------|------|--------|
| 0116240 | 北海道 | 2021/09/14 07:00 | 2021/09/15 17:00 | 毎日   | (電発)上北交直変換所          | (電発)上北交直変換所 <北本上北線2号> | ・鉄塔部材補修   | 年間計画 | 新規   |      |        |
| 0116306 | 北海道 | 2021/09/14 08:00 | 2021/09/22 17:00 | 毎日   | 函館幹線(双葉～北七飯)         | 函館幹線(双葉～北七飯) 1L       | ・端子取替   | 年間計画 | 変更   |      |        |
| 0114036 | 北海道 | 2021/09/14 09:00 | 2021/09/15 17:00 | 毎日   | 函館幹線(双葉～北七飯)         | 函館幹線(双葉～北七飯) 1L       | ・電線点検   | 年間計画 | 変更   |      |        |
| 0117096 | 北海道 | 2021/09/14 09:00 | 2021/09/14 17:00 | 単日   | 北七飯変電所               | 北七飯変電所 101<函館幹線1号>    | 母線断路器タンク 振動加速度測定  | 年間計画 | 新規   |      |        |
| 0114035 | 北海道 | 2021/09/18 09:00 | 2021/09/18 17:00 | 単日   | 函館幹線(双葉～北七飯)         | 函館幹線(双葉～北七飯) 1L       | 端子点検  | 年間計画 | 変更   |      |        |
| 0116305 | 北海道 | 2021/09/18 09:00 | 2021/09/23 17:00 | 連続   | 函館幹線(双葉～北七飯)         | 函館幹線(双葉～北七飯) 1L       | OPGW張替  | 年間計画 | 変更   |      |        |
| 0116304 | 北海道 | 2021/09/19 09:00 | 2021/09/24 17:00 | 毎日   | 函館幹線(双葉～北七飯)         | 函館幹線(双葉～北七飯) 1L       | 端子点検  | 年間計画 | 変更   |      |        |
| 0115402 | 北海道 | 2021/09/25 13:00 | 2021/09/25 17:00 | 単日   | 北斗変換所                | 北斗変換所 203<北斗幹線1号>     | ・275kVPQVF装置切替(203TL)   | 年間計画 | 変更   |      |        |
| 0116309 | 北海道 | 2021/09/25 17:00 | 2021/09/25 18:00 | 単日   | 北斗変換所                | 北斗変換所 203<北斗幹線1号>     | ・203TL潮流測定  | 年間計画 | 変更   |      |        |
| 0115403 | 北海道 | 2021/09/26 13:00 | 2021/09/26 17:00 | 単日   | 北斗変換所                | 北斗変換所 204<北斗幹線2号>     | ・275kVPQVF装置切替(204TL)   | 年間計画 | 変更   |      |        |
| 0116308 | 北海道 | 2021/09/26 17:00 | 2021/09/26 18:00 | 単日   | 北斗変換所                | 北斗変換所 204<北斗幹線2号>     | ・204TL潮流測定  | 年間計画 | 変更   |      |        |
| 0113980 | 北海道 | 2021/10/11 09:00 | 2021/10/11 13:00 | 単日   | 大野変電所                | 大野変電所 275kV 連Aバンク     | ・275kV連絡用A変圧器三次ケーブル終端部ガス分析  | 年間計画 | 変更   |      |        |
| 0113981 | 北海道 | 2021/10/11 13:00 | 2021/10/11 17:00 | 単日   | 大野変電所                | 大野変電所 275kV 連Bバンク     | ・275kV連絡用B変圧器三次ケーブル終端部ガス分析  | 年間計画 | 変更   |      |        |
| 0114037 | 北海道 | 2021/10/12 08:00 | 2021/10/16 17:00 | 毎日   | 函館幹線(双葉～北七飯)         | 函館幹線(双葉～北七飯) 2L       | 振動防止ダンパ取替   | 年間計画 | 変更   |      |        |
| 0114041 | 北海道 | 2021/10/12 08:00 | 2021/10/12 17:00 | 単日   | 北七飯変電所               | 北七飯変電所 102<函館幹線2号>    | 102TL機器TC切替   | 年間計画 | 変更   |      |        |
| 0114038 | 北海道 | 2021/10/12 09:00 | 2021/10/12 17:00 | 単日   | 函館幹線(双葉～北七飯)         | 函館幹線(双葉～北七飯) 2L       | 端子点検  | 年間計画 | 変更   |      |        |
| 0115395 | 北海道 | 2021/10/12 13:00 | 2021/10/12 17:00 | 単日   | 北七飯変電所               | 北七飯変電所 102<函館幹線2号>    | 187kVPQVF装置切替(102TL)  | 年間計画 | 変更   |      |        |
| 0116310 | 北海道 | 2021/10/12 17:00 | 2021/10/12 18:00 | 単日   | 北七飯変電所               | 北七飯変電所 102<函館幹線2号>    | 102TL潮流測定   | 年間計画 | 変更   |      |        |
| 0116300 | 北海道 | 2021/10/13 09:00 | 2021/10/14 17:00 | 毎日   | 函館幹線(双葉～北七飯)         | 函館幹線(双葉～北七飯) 2L       | 端子点検  | 年間計画 | 変更   |      |        |
| 0114011 | 北海道 | 2021/10/17 08:00 | 2021/10/17 17:00 | 単日   | 北七飯変電所               | 北七飯変電所 105<大野線1号>     | ・105TL機器TC切替  | 年間計画 | 変更   |      |        |
| 0115398 | 北海道 | 2021/10/17 13:00 | 2021/10/17 17:00 | 単日   | 北七飯変電所               | 北七飯変電所 105<大野線1号>     | ・187kVPQVF装置切替(105TL)   | 年間計画 | 変更   |      |        |
| 0116238 | 北海道 | 2021/10/17 17:00 | 2021/10/17 18:00 | 単日   | 北七飯変電所               | 北七飯変電所 105<大野線1号>     | 105TL潮流測定   | 年間計画 | 変更   |      |        |
| 0116302 | 北海道 | 2021/10/18 08:00 | 2021/10/22 17:00 | 毎日   | 函館幹線(双葉～北七飯)         | 函館幹線(双葉～北七飯) 2L       | 端子取替  | 年間計画 | 変更   |      |        |
| 0116301 | 北海道 | 2021/10/18 09:00 | 2021/10/21 17:00 | 毎日   | 函館幹線(双葉～北七飯)         | 函館幹線(双葉～北七飯) 2L       | 端子点検  | 年間計画 | 変更   |      |        |
| 0114012 | 北海道 | 2021/10/23 08:00 | 2021/10/23 17:00 | 単日   | 北七飯変電所               | 北七飯変電所 106<大野線2号>     | ・106TL機器TC切替  | 年間計画 | 変更   |      |        |
| 0114016 | 北海道 | 2021/10/23 09:00 | 2021/10/24 17:00 | 毎日   | 大野線(大野～北七飯)          | 大野線(大野～北七飯) 2L        | ・捻れ防止ダンパ取替  | 年間計画 | 変更   |      |        |
| 0115399 | 北海道 | 2021/10/23 13:00 | 2021/10/23 17:00 | 単日   | 北七飯変電所               | 北七飯変電所 106<大野線2号>     | ・187kVPQVF装置切替(106TL)   | 年間計画 | 変更   |      |        |
| 0116256 | 北海道 | 2021/10/23 17:00 | 2021/10/23 18:00 | 単日   | 北七飯変電所               | 北七飯変電所 106<大野線2号>     | 106TL潮流測定   | 年間計画 | 変更   |      |        |
| 0115393 | 北海道 | 2021/10/25 08:00 | 2021/10/25 17:00 | 単日   | 北七飯変電所               | 北七飯変電所 104<北本七飯線2号>   | ・104TL機器TC切替  | 年間計画 | 変更   |      |        |
| 0115397 | 北海道 | 2021/10/25 13:00 | 2021/10/25 19:10 | 単日   | 北七飯変電所               | 北七飯変電所 104<北本七飯線2号>   | ・187kVPQVF装置切替(104TL)   | 年間計画 | 変更   |      |        |
| 0114017 | 北海道 | 2021/10/25 19:10 | 2021/10/25 21:10 | 単日   | (電発)函館交直変換所          | (電発)函館交直変換所 第1極       | 第2極全停作業(実系統試験)に伴う運転制約   | 年間計画 | 変更   |      |        |
| 0116255 | 北海道 | 2021/10/25 19:10 | 2021/10/25 20:10 | 単日   | 北七飯変電所               | 北七飯変電所 104<北本七飯線2号>   | ・104TL潮流測定  | 年間計画 | 変更   |      |        |
| 0113990 | 北海道 | 2021/10/27 07:00 | 2021/11/02 18:30 | 連続   | (電発)北本直流幹線帰線(函・上) 帰線 | (電発)北本直流幹線帰線(函・上) 帰線  | ・GWVOP張替え工事他  | 年間計画 | 変更   |      |        |
| 0113991 | 北海道 | 2021/10/27 07:00 | 2021/10/27 08:00 | 単日   | (電発)函館交直変換所          | (電発)函館交直変換所 第1極       | 帰線停止作業に伴う本線帰路回路構成<br>第2極は運用停止とし、本線2Lを帰路線とする。<br>本線帰路回路構成および双極構成戻し時は43-AFCを「不使用」(1～2分程度)とする。 | 年間計画 | 変更   |      |        |
| 0114014 | 北海道 | 2021/10/27 09:00 | 2021/10/28 17:00 | 毎日   | 大野線(大野～北七飯)          | 大野線(大野～北七飯) 1L        | ・捻れ防止ダンパ取替  | 年間計画 | 変更   |      |        |
| 0113993 | 北海道 | 2021/10/28 07:00 | 2021/10/28 18:30 | 単日   | (電発)北本直流幹線帰線(函・上)    | (電発)北本直流幹線帰線(函・上) 帰線  | ・帰線避雷器点検  | 年間計画 | 変更   |      |        |
| 0113992 | 北海道 | 2021/10/28 08:00 | 2021/10/29 19:00 | 連続   | (電発)北本直流幹線帰線(函・上)    | (電発)北本直流幹線帰線(函・上) 帰線  | ・直流幹線帰線保護装置定期点検 他<br>※第2極は運用停止  | 年間計画 | 変更   |      |        |
| 0114040 | 北海道 | 2021/10/29 08:00 | 2021/10/29 17:00 | 単日   | 北七飯変電所               | 北七飯変電所 101<函館幹線1号>    | 101TL機器TC切替   | 年間計画 | 変更   |      |        |
| 0115394 | 北海道 | 2021/10/29 13:00 | 2021/10/29 17:00 | 単日   | 北七飯変電所               | 北七飯変電所 101<函館幹線1号>    | 187kVPQVF装置切替(101TL)  | 年間計画 | 変更   |      |        |
| 0116303 | 北海道 | 2021/10/29 17:00 | 2021/10/29 18:00 | 単日   | 北七飯変電所               | 北七飯変電所 101<函館幹線1号>    | 101TL潮流測定   | 年間計画 | 変更   |      |        |
| 0113994 | 北海道 | 2021/11/02 17:00 | 2021/11/02 18:30 | 単日   | (電発)函館交直変換所          | (電発)函館交直変換所 第1極       | 帰線停止作業終了に伴う双極構成戻し<br>第2極は運用停止とし、本線2Lを帰路線とする。<br>本線帰路回路構成および双極構成戻し時は43-AFCを「不使用」(1～2分程度)とする。 | 年間計画 | 変更   |      |        |
| 0116326 | 北海道 | 2022/05/17 09:00 | 2022/05/18 17:00 | 毎日   | 北斗幹線(北斗～大野)          | 北斗幹線(北斗～大野) 1L        | 普通点検  | 年間計画 | 変更   |      |        |
| 0116253 | 北海道 | 2022/05/19 06:30 | 2022/05/19 10:00 | 単日   | (電発)函館交直変換所          | (電発)函館交直変換所 第1極       | 第1極遮断器(O-13)更新他に伴う制御回路切離しロック  | 年間計画 | 変更   |      |        |
| 0116254 | 北海道 | 2022/05/19 06:30 | 2022/06/03 21:10 | 連続   | (電発)函館交直変換所          | (電発)函館交直変換所 第3群       | 第1極遮断器(O-13)更新他   | 年間計画 | 変更   |      |        |
| 0116327 | 北海道 | 2022/05/19 09:00 | 2022/05/19 17:00 | 単日   | 北斗幹線(北斗～大野)          | 北斗幹線(北斗～大野) 1L        | 普通点検  | 年間計画 | 変更   |      |        |
| 0116325 | 北海道 | 2022/05/20 09:00 | 2022/05/20 17:00 | 単日   | 北斗幹線(北斗～大野)          | 北斗幹線(北斗～大野) 2L        | 不良端子検出  | 年間計画 | 変更   |      |        |
| 0116319 | 北海道 | 2022/05/22 08:00 | 2022/05/26 17:00 | 毎日   | 函館幹線(双葉～北七飯)         | 函館幹線(双葉～北七飯) 1L       | 普通点検  | 年間計画 | 変更   |      |        |
| 0116332 | 北海道 | 2022/05/23 09:00 | 2022/05/25 17:00 | 毎日   | 函館幹線(双葉～北七飯)         | 函館幹線(双葉～北七飯) 1L       | 捻れ防止ダンパAG型取替  | 年間計画 | 変更   |      |        |
| 0116333 | 北海道 | 2022/05/23 09:00 | 2022/05/26 17:00 | 毎日   | 函館幹線(双葉～北七飯)         | 函館幹線(双葉～北七飯) 1L       | 普通点検  | 年間計画 | 変更   |      |        |
| 0116334 | 北海道 | 2022/05/23 09:00 | 2022/05/23 17:00 | 単日   | 函館幹線(双葉～北七飯)         | 函館幹線(双葉～北七飯) 1L       | 普通点検  | 年間計画 | 変更   |      |        |

広域調整対象作業停止計画(2021-2022年度分)

| 広域受付番号  | エリア | 作業開始日時           | 作業終了日時           | 作業形態 | 作業箇所(作業設備)        | 停電区間(停電設備)           | 作業内容  | 計画区分 | 申請区分 | 発電制約 | 備考(記事) |
|---------|-----|------------------|------------------|------|-------------------|----------------------|---|------|------|------|--------|
| 0116335 | 北海道 | 2022/05/24 09:00 | 2022/05/26 17:00 | 毎日   | 函館幹線(双葉～北七飯)      | 函館幹線(双葉～北七飯) 1L      | 普通点検  | 年間計画 | 変更   |      |        |
| 0116321 | 北海道 | 2022/05/24 10:00 | 2022/05/24 16:00 | 単日   | 北七飯変電所            | 北七飯変電所 101<函館幹線1号>   | 187kVBP盤切替  | 年間計画 | 変更   |      |        |
| 0116322 | 北海道 | 2022/05/24 16:00 | 2022/05/24 16:30 | 単日   | 北七飯変電所            | 北七飯変電所 101<函館幹線1号>   | 潮流測定  | 年間計画 | 変更   |      |        |
| 0116315 | 北海道 | 2022/05/25 09:00 | 2022/05/25 17:00 | 単日   | 北七飯変電所            | 北七飯変電所 101<函館幹線1号>   | 101CB無停電点検  | 年間計画 | 変更   |      |        |
| 0116316 | 北海道 | 2022/05/25 13:00 | 2022/05/25 17:00 | 単日   | 北七飯変電所            | 北七飯変電所 101<函館幹線1号>   | S412制御試験  | 年間計画 | 変更   |      |        |
| 0116320 | 北海道 | 2022/05/27 08:00 | 2022/05/28 17:00 | 毎日   | 函館幹線(双葉～北七飯)      | 函館幹線(双葉～北七飯) 2L      | 特定点検  | 年間計画 | 変更   |      |        |
| 0116317 | 北海道 | 2022/05/27 09:00 | 2022/05/27 17:00 | 単日   | 北七飯変電所            | 北七飯変電所 102<函館幹線2号>   | 102CB無停電点検  | 年間計画 | 変更   |      |        |
| 0116329 | 北海道 | 2022/05/27 09:00 | 2022/05/28 17:00 | 毎日   | 函館幹線(双葉～北七飯)      | 函館幹線(双葉～北七飯) 2L      | 捻れ防止ダンパーAG型取替   | 年間計画 | 変更   |      |        |
| 0116330 | 北海道 | 2022/05/27 09:00 | 2022/05/27 17:00 | 単日   | 函館幹線(双葉～北七飯)      | 函館幹線(双葉～北七飯) 2L      | 特定点検  | 年間計画 | 変更   |      |        |
| 0116323 | 北海道 | 2022/05/27 10:00 | 2022/05/27 16:00 | 単日   | 北七飯変電所            | 北七飯変電所 102<函館幹線2号>   | 187kVBP盤切替  | 年間計画 | 変更   |      |        |
| 0116318 | 北海道 | 2022/05/27 13:00 | 2022/05/27 17:00 | 単日   | 北七飯変電所            | 北七飯変電所 102<函館幹線2号>   | S512制御試験  | 年間計画 | 変更   |      |        |
| 0116324 | 北海道 | 2022/05/27 16:00 | 2022/05/27 16:30 | 単日   | 北七飯変電所            | 北七飯変電所 102<函館幹線2号>   | 潮流測定  | 年間計画 | 変更   |      |        |
| 0116331 | 北海道 | 2022/05/28 09:00 | 2022/05/28 17:00 | 単日   | 函館幹線(双葉～北七飯)      | 函館幹線(双葉～北七飯) 2L      | 停止線碍子点検   | 年間計画 | 変更   |      |        |
| 0116247 | 北海道 | 2022/05/29 06:30 | 2022/06/03 16:00 | 連続   | (電発)上北交直変換所       | (電発)北本上北線(上北・電上北) 1L | ・北本上北線1号制御保護用CVT更新  | 年間計画 | 変更   |      |        |
| 0116248 | 北海道 | 2022/05/29 06:30 | 2022/06/03 16:00 | 連続   | (電発)函館交直変換所       | (電発)北本七飯線(北七飯～電函) 1L | ・北本七飯線1号制御保護用CVT更新  | 年間計画 | 変更   |      |        |
| 0116249 | 北海道 | 2022/05/29 06:30 | 2022/06/03 18:30 | 連続   | (電発)北本直流幹線(電函・電上) | (電発)北本直流幹線(電函・電上) 1L | ・電線路細密点検  | 年間計画 | 新規   |      |        |
| 0116250 | 北海道 | 2022/05/29 06:30 | 2022/06/03 21:10 | 連続   | (電発)函館交直変換所       | (電発)函館交直変換所 第1極      | ・北本七飯線1号制御保護用CVT更新(函館)                                    | 年間計画 | 変更   |      |        |
| 0116244 | 北海道 | 2022/05/29 09:00 | 2022/06/03 17:00 | 連続   | 大野変電所             | 大野変電所 275kV 連Aバンク    | 275kV連絡用A変圧器 外部点検   | 年間計画 | 変更   |      |        |
| 0116246 | 北海道 | 2022/05/30 06:30 | 2022/06/03 18:30 | 連続   | (電発)北本直流幹線(電函・電上) | (電発)北本直流幹線(電函・電上) 1L | ・汚損測定   | 年間計画 | 新規   |      |        |
| 0116292 | 北海道 | 2022/05/31 10:00 | 2022/05/31 11:00 | 単日   | 北七飯変電所            | 北七飯変電所 103<北本七飯線1号>  | 103CB無停電点検  | 年間計画 | 変更   |      |        |
| 0116243 | 北海道 | 2022/06/03 13:00 | 2022/06/03 19:10 | 単日   | 北七飯変電所            | 北七飯変電所 103<北本七飯線1号>  | 187kVBP盤切替(103TL)   | 年間計画 | 変更   |      |        |
| 0116245 | 北海道 | 2022/06/03 19:10 | 2022/06/03 21:10 | 単日   | (電発)函館交直変換所       | (電発)函館交直変換所 第2極      | ・第1極全停作業(実系統試験)に伴う運転制約                                    | 年間計画 | 変更   |      |        |
| 0116257 | 北海道 | 2022/06/03 19:10 | 2022/06/03 20:10 | 単日   | 北七飯変電所            | 北七飯変電所 103<北本七飯線1号>  | 潮流測定  | 年間計画 | 変更   |      |        |
| 0116278 | 北海道 | 2022/06/04 08:00 | 2022/06/21 17:00 | 連続   | 道南幹線(西双葉～北斗)      | 道南幹線(西双葉～北斗) 1L      | 電線張替  | 年間計画 | 変更   |      |        |
| 0116280 | 北海道 | 2022/06/06 09:00 | 2022/06/10 17:00 | 毎日   | 道南幹線(西双葉～北斗)      | 道南幹線(西双葉～北斗) 1L      | 複導体スベーサAG型取替  | 年間計画 | 変更   |      |        |
| 0116281 | 北海道 | 2022/06/08 09:00 | 2022/06/09 17:00 | 毎日   | 道南幹線(西双葉～北斗)      | 道南幹線(西双葉～北斗) 1L      | 相間スベーサー点検   | 年間計画 | 変更   |      |        |
| 0116282 | 北海道 | 2022/06/08 09:00 | 2022/06/08 17:00 | 単日   | 道南幹線(西双葉～北斗)      | 道南幹線(西双葉～北斗) 1L      | 故障情報システム点検  | 年間計画 | 変更   |      |        |
| 0116288 | 北海道 | 2022/06/13 09:00 | 2022/06/15 17:00 | 毎日   | 道南幹線(西双葉～北斗)      | 道南幹線(西双葉～北斗) 1L      | 複導体スベーサAG型取替  | 年間計画 | 変更   |      |        |
| 0116260 | 北海道 | 2022/08/16 07:00 | 2022/08/16 08:00 | 単日   | (電発)函館交直変換所       | (電発)函館交直変換所 第1極      | 帰線停止作業に伴う本線帰路回路構成   | 年間計画 | 新規   |      |        |
| 0116261 | 北海道 | 2022/08/16 07:00 | 2022/08/19 18:30 | 連続   | (電発)北本直流幹線帰線(函・上) | (電発)北本直流幹線帰線(函・上) 帰線 | ※第2極は運用停止とし、本線2Lを帰路線とする。<br>・電線路細密点検                      | 年間計画 | 変更   |      |        |
| 0116266 | 北海道 | 2022/08/16 08:00 | 2022/09/01 17:00 | 連続   | 道南幹線(西双葉～北斗)      | 道南幹線(西双葉～北斗) 2L      | 電線張替  | 年間計画 | 変更   |      |        |
| 0116259 | 北海道 | 2022/08/17 07:00 | 2022/08/18 18:30 | 連続   | (電発)北本直流幹線帰線(函・上) | (電発)北本直流幹線帰線(函・上) 帰線 | ・帰線ケーブル性能確認試験   | 年間計画 | 新規   |      |        |
| 0116258 | 北海道 | 2022/08/17 08:00 | 2022/08/18 19:00 | 連続   | (電発)北本直流幹線帰線(函・上) | (電発)北本直流幹線帰線(函・上) 帰線 | ※第2極は運用停止<br>・直流幹線帰線保護装置定期点検                              | 年間計画 | 新規   |      |        |
| 0116270 | 北海道 | 2022/08/17 09:00 | 2022/08/19 17:00 | 毎日   | 道南幹線(西双葉～北斗)      | 道南幹線(西双葉～北斗) 2L      | 複導体スベーサAG型取替  | 年間計画 | 変更   |      |        |
| 0116277 | 北海道 | 2022/08/17 13:00 | 2022/08/17 16:00 | 単日   | (電発)函館交直変換所       | (電発)函館交直変換所 帰線       | 函館～上北N1.2 LT 細密点検   | 年間計画 | 新規   |      |        |
| 0116279 | 北海道 | 2022/08/19 17:00 | 2022/08/19 18:30 | 単日   | (電発)函館交直変換所       | (電発)函館交直変換所 第1極      | ※第2極は運用停止<br>帰線停止作業終了に伴う双極構成戻し<br>第2極は運用停止とし、本線2Lを帰路線とする。 | 年間計画 | 新規   |      |        |
| 0116268 | 北海道 | 2022/08/22 09:00 | 2022/08/25 17:00 | 毎日   | 道南幹線(西双葉～北斗)      | 道南幹線(西双葉～北斗) 2L      | 複導体スベーサAG型取替  | 年間計画 | 変更   |      |        |
| 0116265 | 北海道 | 2022/08/23 09:00 | 2022/08/23 17:00 | 単日   | 道南幹線(西双葉～北斗)      | 道南幹線(西双葉～北斗) 2L      | AGSクランプ取替   | 年間計画 | 変更   |      |        |
| 0116283 | 北海道 | 2022/08/24 06:30 | 2022/08/30 21:10 | 連続   | (電発)函館交直変換所       | (電発)函館交直変換所 第2極      | ・第2極本線用SA保護盤更新  | 年間計画 | 変更   |      |        |
| 0116284 | 北海道 | 2022/08/24 06:30 | 2022/08/30 17:00 | 連続   | (電発)函館交直変換所       | (電発)北本七飯線(北七飯～電函) 2L | ・断路器細密点検  | 年間計画 | 変更   |      |        |
| 0116285 | 北海道 | 2022/08/24 06:30 | 2022/08/30 17:00 | 連続   | (電発)北本上北線(上北・電上北) | (電発)北本上北線(上北・電上北) 2L | ・第2極全停に伴う保安停止 他   | 年間計画 | 新規   |      |        |
| 0116286 | 北海道 | 2022/08/24 06:30 | 2022/08/28 18:30 | 連続   | (電発)北本直流幹線(電函・電上) | (電発)北本直流幹線(電函・電上) 2L | ・汚損測定   | 年間計画 | 新規   |      |        |
| 0116287 | 北海道 | 2022/08/24 06:30 | 2022/08/28 18:00 | 連続   | (電発)北本直流幹線(電函・電上) | (電発)北本直流幹線(電函・電上) 2L | ・電線路細密点検  | 年間計画 | 新規   |      |        |

広域調整対象作業停止計画(2021-2022年度分)

| 広域受付番号  | エリア | 作業開始日時           | 作業終了日時           | 作業形態 | 作業箇所(作業設備)      | 停電区間(停電設備)           | 作業内容                  | 計画区分 | 申請区分 | 発電制約 | 備考(記事) |
|---------|-----|------------------|------------------|------|-----------------|----------------------|-----------------------|------|------|------|--------|
| 0116264 | 北海道 | 2022/08/24 09:00 | 2022/08/24 17:00 | 単日   | 道南幹線(西双葉～北斗)    | 道南幹線(西双葉～北斗) 2L      | 相間スベーサ点検              | 年間計画 | 変更   |      |        |
| 0116293 | 北海道 | 2022/08/24 11:00 | 2022/08/24 12:00 | 単日   | 北七飯変電所          | 北七飯変電所 104<北本七飯線2号>  | 104CB無停電点検            | 年間計画 | 変更   |      |        |
| 0116263 | 北海道 | 2022/08/25 09:00 | 2022/08/25 17:00 | 単日   | 道南幹線(西双葉～北斗)    | 道南幹線(西双葉～北斗) 2L      | 相間スベーサ点検              | 年間計画 | 変更   |      |        |
| 0116262 | 北海道 | 2022/08/26 09:00 | 2022/08/30 17:00 | 毎日   | 道南幹線(西双葉～北斗)    | 道南幹線(西双葉～北斗) 2L      | 複導体スベーサAG型取替          | 年間計画 | 変更   |      |        |
| 0116276 | 北海道 | 2022/08/30 13:00 | 2022/08/30 19:10 | 単日   | 北七飯変電所          | 北七飯変電所 104<北本七飯線2号>  | 187kVBP盤切替(104TL)     | 年間計画 | 変更   |      |        |
| 0116275 | 北海道 | 2022/08/30 19:10 | 2022/08/30 20:10 | 単日   | 北七飯変電所          | 北七飯変電所 104<北本七飯線2号>  | 潮流測定                  | 年間計画 | 変更   |      |        |
| 0116289 | 北海道 | 2022/08/30 19:10 | 2022/08/30 21:10 | 単日   | (電発)函館交直変換所     | (電発)函館交直変換所 第1極      | 第2極全停作業(実系統試験)に伴う運転制約 | 年間計画 | 変更   |      |        |
| 0116290 | 北海道 | 2022/09/01 09:00 | 2022/09/02 17:00 | 連続   | 北斗今別直流幹線(北斗～今別) | 北斗今別直流幹線(北斗～今別) (本線) | 振動防止ダンパー取替            | 年間計画 | 変更   |      |        |
| 0116291 | 北海道 | 2022/09/01 09:00 | 2022/09/02 17:00 | 連続   | 北斗今別直流幹線(北斗～今別) | 北斗今別直流幹線(北斗～今別) (帰線) | 振動防止ダンパー取替            | 年間計画 | 変更   |      |        |
| 0116294 | 北海道 | 2022/09/01 09:00 | 2022/09/08 17:00 | 連続   | 北斗今別直流幹線(北斗～今別) | 北斗今別直流幹線(北斗～今別) (本線) | 設備点検                  | 年間計画 | 変更   |      |        |
| 0116295 | 北海道 | 2022/09/01 09:00 | 2022/09/08 17:00 | 連続   | 北斗今別直流幹線(北斗～今別) | 北斗今別直流幹線(北斗～今別) (帰線) | 設備点検                  | 年間計画 | 変更   |      |        |
| 0116269 | 北海道 | 2022/09/05 09:00 | 2022/09/05 17:00 | 単日   | 大野変電所           | 大野変電所 101<大野線1号>     | 101LPD撤去              | 年間計画 | 変更   |      |        |
| 0116296 | 北海道 | 2022/09/05 09:00 | 2022/09/08 17:00 | 連続   | 北斗今別直流幹線(北斗～今別) | 北斗今別直流幹線(北斗～今別) (本線) | 振動防止ダンパー取替            | 年間計画 | 変更   |      |        |
| 0116297 | 北海道 | 2022/09/05 09:00 | 2022/09/08 17:00 | 連続   | 北斗今別直流幹線(北斗～今別) | 北斗今別直流幹線(北斗～今別) (帰線) | 振動防止ダンパー取替            | 年間計画 | 変更   |      |        |
| 0116298 | 北海道 | 2022/09/05 09:00 | 2022/09/06 17:00 | 毎日   | 大野線(大野～北七飯)     | 大野線(大野～北七飯) 1L       | 捻れ防止ダンパーAG型取替         | 年間計画 | 変更   |      |        |
| 0116252 | 北海道 | 2022/09/05 10:00 | 2022/09/05 11:00 | 単日   | 北七飯変電所          | 北七飯変電所 105<大野線1号>    | 105CB無停電点検            | 年間計画 | 変更   |      |        |
| 0116274 | 北海道 | 2022/09/05 10:00 | 2022/09/05 16:00 | 単日   | 北七飯変電所          | 北七飯変電所 105<大野線1号>    | 187kVBP盤切替            | 年間計画 | 変更   |      |        |
| 0116273 | 北海道 | 2022/09/05 16:00 | 2022/09/05 16:30 | 単日   | 北七飯変電所          | 北七飯変電所 105<大野線1号>    | 潮流測定                  | 年間計画 | 変更   |      |        |
| 0116267 | 北海道 | 2022/09/07 09:00 | 2022/09/07 17:00 | 単日   | 大野変電所           | 大野変電所 102<大野線2号>     | 102LPD撤去              | 年間計画 | 変更   |      |        |
| 0116299 | 北海道 | 2022/09/07 09:00 | 2022/09/08 17:00 | 毎日   | 大野線(大野～北七飯)     | 大野線(大野～北七飯) 2L       | 捻れ防止ダンパーAG型取替         | 年間計画 | 変更   |      |        |
| 0116272 | 北海道 | 2022/09/07 10:00 | 2022/09/07 16:00 | 単日   | 北七飯変電所          | 北七飯変電所 106<大野線2号>    | 187kVBP盤切替            | 年間計画 | 変更   |      |        |
| 0116251 | 北海道 | 2022/09/07 11:00 | 2022/09/07 12:00 | 単日   | 北七飯変電所          | 北七飯変電所 106<大野線2号>    | 106CB無停電点検            | 年間計画 | 変更   |      |        |
| 0116271 | 北海道 | 2022/09/07 16:00 | 2022/09/07 16:30 | 単日   | 北七飯変電所          | 北七飯変電所 106<大野線2号>    | 潮流測定                  | 年間計画 | 変更   |      |        |
| 0116328 | 北海道 | 2022/10/11 09:00 | 2022/10/11 17:00 | 単日   | 大野変電所           | 大野変電所 5<SVC>         | SVC廃止                 | 年間計画 | 新規   |      |        |

広域調整対象作業停止計画(2021・2022年度分)

| 広域受付番号  | エリア | 作業開始日時           | 作業終了日時           | 作業形態 | 作業箇所(作業設備) | 停電区間(停電設備)     | 作業内容                                | 計画区分 | 申請区分 | 発電制約 | 備考(記事) |
|---------|-----|------------------|------------------|------|------------|----------------|-------------------------------------|------|------|------|--------|
| 0217212 | 東北  | 2021/04/12 08:30 | 2021/04/16 17:30 | 連続   | 相福幹線1号     | 相福幹線1号         | 架渉線点検アークホーン補修                       | 年間計画 | 変更   |      |        |
| 0217211 | 東北  | 2021/04/20 08:30 | 2021/04/23 17:30 | 連続   | 相福幹線2号     | 相福幹線2号         | 架渉線点検アークホーン補修                       | 年間計画 | 変更   |      |        |
| 0221337 | 東北  | 2021/05/24 09:30 | 2021/05/27 17:00 | 連続   | 上北変電所      | 上北変MT2         | 採油(PCB分析用)、LTC修繕調査MT2塗装             | 年間計画 | 変更   |      |        |
| 0217217 | 東北  | 2021/05/25 08:10 | 2021/05/27 17:50 | 連続   | 上北変電所      | 北本上北線1号        | O5ブロック・Rv点検                         | 年間計画 | 変更   |      |        |
| 0221338 | 東北  | 2021/05/27 16:00 | 2021/05/27 17:00 | 単日   | 上北変電所      | 上北変電所 2号変圧器投入時 | 採油(PCB分析用)、LTC修繕調査MT2塗装関連           | 年間計画 | 変更   |      |        |
| 0217205 | 東北  | 2021/06/03 09:40 | 2021/06/03 17:20 | 単日   | 東福島変電所     | 東福島支線1号        | 東福島(変)オシロ整備                         | 年間計画 | 変更   |      |        |
| 0217204 | 東北  | 2021/06/04 09:40 | 2021/06/04 17:20 | 単日   | 東福島変電所     | 東福島支線2号        | 東福島(変)オシロ整備                         | 年間計画 | 変更   |      |        |
| 0221339 | 東北  | 2021/06/14 08:40 | 2021/06/16 16:50 | 連続   | 相馬双葉幹線1号   | 相馬双葉幹線1号       | 支持物架渉線点検                            | 年間計画 | 変更   |      |        |
| 0222577 | 東北  | 2021/06/14 08:40 | 2021/06/15 18:20 | 連続   | 南相馬変電所     | 相馬双葉幹線1号       | GIS(MPT)ガス漏れ箇所修繕                    | 年間計画 | 変更   |      |        |
| 0217209 | 東北  | 2021/06/16 08:40 | 2021/06/16 17:20 | 単日   | 南相馬変電所     | 相馬双葉幹線1号       | 電力量計検定期間満了に伴う取替                     | 年間計画 | 変更   |      |        |
| 0217208 | 東北  | 2021/06/17 08:40 | 2021/06/17 17:20 | 単日   | 南相馬変電所     | 相馬双葉幹線2号       | 電力量計検定期間満了に伴う取替                     | 年間計画 | 変更   |      |        |
| 0217221 | 東北  | 2021/06/18 08:40 | 2021/06/22 17:20 | 連続   | 今別幹線1号     | 今別幹線1号         | 架渉線点検、防錆塗装                          | 年間計画 | 変更   |      |        |
| 0217220 | 東北  | 2021/06/24 08:40 | 2021/06/28 17:20 | 連続   | 今別幹線2号     | 今別幹線2号         | 架渉線点検、防錆塗装                          | 年間計画 | 変更   |      |        |
| 0217219 | 東北  | 2021/08/30 08:30 | 2021/09/03 18:00 | 連続   | 上北変電所      | 上北変MT52        | MT52ブロック・Rv点検                       | 年間計画 | 変更   |      |        |
| 0217215 | 東北  | 2021/09/03 17:00 | 2021/09/03 18:00 | 単日   | 上北変電所      | 上北変電所 52号変圧器投入 | MT52ブロック点検関連                        | 年間計画 | 変更   |      |        |
| 0217218 | 東北  | 2021/09/06 08:30 | 2021/09/10 18:00 | 連続   | 上北変電所      | 上北変MT53        | MT53ブロック・Rv点検                       | 年間計画 | 変更   |      |        |
| 0217216 | 東北  | 2021/09/10 17:00 | 2021/09/10 18:00 | 単日   | 上北変電所      | 上北変電所 53号変圧器投入 | MT53ブロック点検関連                        | 年間計画 | 変更   |      |        |
| 0221340 | 東北  | 2021/09/13 08:30 | 2021/09/17 18:00 | 連続   | 上北変電所      | 上北変MT3         | 上北(変)NR設置関連MT3二次中性点LS・NR据付          | 年間計画 | 変更   |      |        |
| 0221341 | 東北  | 2021/09/17 17:00 | 2021/09/17 18:00 | 単日   | 上北変電所      | 上北変電所 3号変圧器投入時 | 上北(変)NR設置MT3二次中性点LS・NR据付            | 年間計画 | 変更   |      |        |
| 0217214 | 東北  | 2021/10/12 08:40 | 2021/10/15 17:20 | 連続   | 吾妻幹線1号     | 吾妻幹線1号         | 架渉線点検、宙乗点検(米沢～No25)                 | 年間計画 | 変更   |      |        |
| 0220479 | 東北  | 2021/10/19 08:30 | 2021/10/19 10:30 | 単日   | 南相馬変電所     | いわき幹線1・2号端子開放  | 南相馬(変)275kVXA母線停止時の運用容量制約(XA母線点検関連) | 年間計画 | 変更   |      |        |
| 0217213 | 東北  | 2021/10/19 08:40 | 2021/10/22 17:20 | 連続   | 吾妻幹線2号     | 吾妻幹線2号         | 架渉線点検、宙乗点検(米沢～No25)                 | 年間計画 | 変更   |      |        |
| 0220480 | 東北  | 2021/10/20 15:30 | 2021/10/20 17:30 | 単日   | 南相馬変電所     | いわき幹線1・2号端子開放  | 南相馬(変)275kVXA母線復旧時の運用容量制約(XA母線点検関連) | 年間計画 | 変更   |      |        |
| 0220477 | 東北  | 2021/10/21 08:30 | 2021/10/21 10:30 | 単日   | 南相馬変電所     | いわき幹線1・2号端子開放  | 南相馬(変)275kVYA母線停止時の運用容量制約(YA母線点検関連) | 年間計画 | 変更   |      |        |
| 0220478 | 東北  | 2021/10/22 15:30 | 2021/10/22 17:30 | 単日   | 南相馬変電所     | いわき幹線1・2号端子開放  | 南相馬(変)275kVYA母線復旧時の運用容量制約(YA母線点検関連) | 年間計画 | 変更   |      |        |
| 0218106 | 東北  | 2021/11/09 09:10 | 2021/11/11 17:20 | 連続   | 西仙台変電所     | 西仙台(変)MT1      | ブッシング採油三次GIS細点                      | 年間計画 | 変更   |      |        |
| 0217207 | 東北  | 2021/11/16 08:40 | 2021/11/18 16:50 | 連続   | いわき幹線1号    | いわき幹線1号        | ボルト補修4基                             | 年間計画 | 変更   |      |        |
| 0221343 | 東北  | 2021/11/16 08:40 | 2021/11/16 16:50 | 単日   | いわき幹線1号    | いわき幹線1号        | 墜落防止装置対策1基                          | 年間計画 | 変更   |      |        |
| 0218105 | 東北  | 2021/11/16 09:10 | 2021/11/18 17:20 | 連続   | 西仙台変電所     | 西仙台(変)MT2      | ブッシング採油三次GIS細点                      | 年間計画 | 変更   |      |        |
| 0217206 | 東北  | 2021/11/19 08:40 | 2021/11/21 16:50 | 連続   | いわき幹線2号    | いわき幹線2号        | ボルト補修4基                             | 年間計画 | 変更   |      |        |
| 0222578 | 東北  | 2021/12/14 09:00 | 2022/03/18 17:30 | 連続   | 南相馬変電所     | 相福幹線1号         | 南相馬(変)275kV配開改良関連線路側、母線側LS取替        | 年間計画 | 変更   |      |        |
| 0221373 | 東北  | 2022/04/22 09:10 | 2022/05/01 17:50 | 連続   | 南相馬変電所     | 南相馬MT3         | MT3ブロック機器普点                         | 年間計画 | 変更   |      |        |
| 0221349 | 東北  | 2022/05/31 08:30 | 2022/06/01 18:00 | 連続   | 上北変電所      | 上北変MT3         | 上北(変)NR設置関連MT3操作盤 盤改造他              | 年間計画 | 変更   |      |        |
| 0221350 | 東北  | 2022/06/01 17:00 | 2022/06/01 18:00 | 単日   | 上北変電所      | 上北変電所 3号変圧器投入時 | 上北(変)NR設置MT3操作盤 盤改造他                | 年間計画 | 変更   |      |        |
| 0221345 | 東北  | 2022/06/06 08:40 | 2022/06/10 17:20 | 連続   | 吾妻幹線2号     | 吾妻幹線2号         | 定期点検、宙乗り点検                          | 年間計画 | 変更   |      |        |
| 0222580 | 東北  | 2022/07/01 09:00 | 2022/08/26 17:30 | 連続   | 南相馬変電所     | 相福幹線1号         | 南相馬(変)275kV配開改良関連CB取替               | 年間計画 | 変更   |      |        |
| 0221348 | 東北  | 2022/07/04 08:30 | 2022/07/07 17:30 | 連続   | 相福幹線1号     | 相福幹線1号         | 架渉線点検アークホーン補修                       | 年間計画 | 変更   |      |        |
| 0221369 | 東北  | 2022/07/04 08:30 | 2022/07/08 17:30 | 連続   | 福島変電所      | 相福幹線1号         | O1ブロック機器・Rv点検O1:24年目点検、ブッシング点検      | 年間計画 | 変更   |      |        |
| 0221370 | 東北  | 2022/07/04 08:30 | 2022/07/08 17:30 | 連続   | 東福島変電所     | 東福島支線1号        | 機器・Rv点検、O1 12年目点検                   | 年間計画 | 変更   |      |        |
| 0221365 | 東北  | 2022/07/26 09:00 | 2022/07/29 18:00 | 連続   | 南相馬変電所     | 相福幹線1号         | O43ブロック機器普点                         | 年間計画 | 変更   |      |        |
| 0221380 | 東北  | 2022/07/27 08:30 | 2022/07/27 10:30 | 単日   | 南相馬変電所     | いわき幹線1・2号端子開放  | 南相馬(変)275kVXA母線停止時の運用容量制約(XA母線点検関連) | 年間計画 | 変更   |      |        |
| 0221381 | 東北  | 2022/07/27 15:30 | 2022/07/27 17:30 | 単日   | 南相馬変電所     | いわき幹線1・2号端子開放  | 南相馬(変)275kVXA母線復旧時の運用容量制約(XA母線点検関連) | 年間計画 | 変更   |      |        |
| 0221382 | 東北  | 2022/07/28 08:30 | 2022/07/28 10:30 | 単日   | 南相馬変電所     | いわき幹線1・2号端子開放  | 南相馬(変)275kVYA母線停止時の運用容量制約(YA母線点検関連) | 年間計画 | 変更   |      |        |
| 0221383 | 東北  | 2022/07/28 15:30 | 2022/07/28 17:30 | 単日   | 南相馬変電所     | いわき幹線1・2号端子開放  | 南相馬(変)275kVYA母線復旧時の運用容量制約(YA母線点検関連) | 年間計画 | 変更   |      |        |
| 0221352 | 東北  | 2022/08/24 08:10 | 2022/08/26 17:50 | 連続   | 上北変電所      | 北本上北線2号        | O6ブロック、Rv点検、塗装                      | 年間計画 | 変更   |      |        |
| 0221353 | 東北  | 2022/08/24 08:30 | 2022/08/25 18:00 | 連続   | 上北変電所      | 上北変MT3         | 上北(変)NR設置関連社内検査・現地総合動作試験            | 年間計画 | 変更   |      |        |
| 0221364 | 東北  | 2022/08/25 17:00 | 2022/08/25 18:00 | 単日   | 上北変電所      | 上北変電所 3号変圧器投入時 | 上北(変)NR設置関連社内検査・現地総合動作試験            | 年間計画 | 変更   |      |        |
| 0221362 | 東北  | 2022/09/01 08:30 | 2022/10/17 17:30 | 連続   | 今別幹線1号     | 今別幹線1号         | 送変電建設センター工事増強に伴う電線張替、使用前自主検査        | 年間計画 | 変更   |      |        |
| 0221363 | 東北  | 2022/09/01 08:40 | 2022/09/16 16:50 | 連続   | 吾妻幹線1号     | 吾妻幹線1号         | 吾妻幹線地線張替60関連OPGW通信障害張替 No60～69      | 年間計画 | 変更   |      |        |
| 0221344 | 東北  | 2022/09/05 08:40 | 2022/09/09 17:20 | 連続   | 吾妻幹線1号     | 吾妻幹線1号         | 定期点検、宙乗り点検                          | 年間計画 | 変更   |      |        |
| 0221346 | 東北  | 2022/10/01 08:40 | 2022/10/01 17:20 | 単日   | 米沢変電所      | 吾妻幹線1号         | 制御ケーブル切替、現地総合動作試験米沢(変)吾妻SPC'リレー整備   | 年間計画 | 変更   |      |        |
| 0221347 | 東北  | 2022/10/02 08:40 | 2022/10/02 17:20 | 単日   | 米沢変電所      | 吾妻幹線2号         | 制御ケーブル切替、現地総合動作試験米沢(変)吾妻SPC'リレー整備   | 年間計画 | 変更   |      |        |
| 0221367 | 東北  | 2022/10/03 08:30 | 2022/10/08 17:30 | 連続   | 青森変電所      | 今別幹線1号         | O5ブロック点検S5塗装                        | 年間計画 | 変更   |      |        |
| 0221368 | 東北  | 2022/10/13 08:40 | 2022/10/17 17:20 | 連続   | 今別幹線1号     | 今別幹線1号         | 架渉線点検、防錆塗装                          | 年間計画 | 変更   |      |        |

広域調整対象作業停止計画(2021・2022年度分)

| 広域受付番号  | エリア | 作業開始日時           | 作業終了日時           | 作業形態 | 作業箇所(作業設備) | 停電区間(停電設備)     | 作業内容                                 | 計画区分 | 申請区分 | 発電制約 | 備考(記事) |
|---------|-----|------------------|------------------|------|------------|----------------|--------------------------------------|------|------|------|--------|
| 0221371 | 東北  | 2022/10/18 08:30 | 2022/11/30 17:30 | 連続   | 今別幹線2号     | 今別幹線2号         | 送変電建設センター工事増強に伴う電線張替、使用前自主検査         | 年間計画 | 変更   |      |        |
| 0221372 | 東北  | 2022/10/20 08:40 | 2022/10/24 17:20 | 連続   | 今別幹線2号     | 今別幹線2号         | 架渉線点検、防錆塗装                           | 年間計画 | 変更   |      |        |
| 0221376 | 東北  | 2022/11/16 08:40 | 2022/11/18 16:50 | 連続   | いわき幹線1号    | いわき幹線1号        | ボルト補修4基                              | 年間計画 | 変更   |      |        |
| 0221377 | 東北  | 2022/11/21 08:40 | 2022/11/23 16:50 | 連続   | いわき幹線2号    | いわき幹線2号        | ボルト補修4基                              | 年間計画 | 変更   |      |        |
| 0221378 | 東北  | 2022/11/28 08:30 | 2022/12/02 18:00 | 連続   | 岩手変電所      | 岩手変MT2         | MT2ブロック点検、S12ユニット点検S82ユニット点検、O22点検調整 | 年間計画 | 変更   |      |        |
| 0222579 | 東北  | 2022/12/01 09:00 | 2023/03/17 17:30 | 連続   | 南相馬変電所     | 相福幹線2号         | 南相馬(変)275kV配開改良関連CB、線路側・母線側LS取替      | 年間計画 | 変更   |      |        |
| 0221379 | 東北  | 2022/12/02 17:00 | 2022/12/02 18:00 | 単日   | 岩手変電所      | 岩手変電所 2号変圧器投入時 | MT2ブロック点検関連                          | 年間計画 | 変更   |      |        |
| 0221351 | 東北  | 2022/12/05 08:30 | 2022/12/08 17:30 | 連続   | 相福幹線2号     | 相福幹線2号         | 架渉線点検アークホーン補修                        | 年間計画 | 変更   |      |        |
| 0221374 | 東北  | 2022/12/05 08:30 | 2022/12/09 17:30 | 連続   | 福島変電所      | 相福幹線2号         | O2ブロック機器・Ry点検O2:24年目点検、ブッシング点検       | 年間計画 | 変更   |      |        |
| 0221375 | 東北  | 2022/12/05 08:30 | 2022/12/09 17:30 | 連続   | 東福島変電所     | 東福島支線2号        | 機器・Ry点検、O2 12年目点検                    | 年間計画 | 変更   |      |        |
| 0221366 | 東北  | 2023/01/24 09:00 | 2023/01/27 18:00 | 連続   | 南相馬変電所     | 相福幹線2号         | O44ブロック機器普点                          | 年間計画 | 変更   |      |        |
| 0221384 | 東北  | 2023/01/25 08:30 | 2023/01/25 10:30 | 単日   | 南相馬変電所     | いわき幹線1・2号端子開放  | 南相馬(変)275kVVA母線停止時の運用容量制約(XA母線点検関連)  | 年間計画 | 変更   |      |        |
| 0221385 | 東北  | 2023/01/25 15:30 | 2023/01/25 17:30 | 単日   | 南相馬変電所     | いわき幹線1・2号端子開放  | 南相馬(変)275kVVA母線復旧時の運用容量制約(XA母線点検関連)  | 年間計画 | 変更   |      |        |
| 0221386 | 東北  | 2023/01/26 08:30 | 2023/01/26 10:30 | 単日   | 南相馬変電所     | いわき幹線1・2号端子開放  | 南相馬(変)275kVVA母線停止時の運用容量制約(YA母線点検関連)  | 年間計画 | 変更   |      |        |
| 0221387 | 東北  | 2023/01/26 15:30 | 2023/01/26 17:30 | 単日   | 南相馬変電所     | いわき幹線1・2号端子開放  | 南相馬(変)275kVVA母線復旧時の運用容量制約(YA母線点検関連)  | 年間計画 | 変更   |      |        |

広域調整対象作業停止計画(2021・2022年度分)

| 広域受付番号  | エリア | 作業開始日時           | 作業終了日時           | 作業形態 | 作業箇所(作業設備)   | 停電区間(停電設備)                       | 作業内容   | 計画区分 | 申請区分 | 発電制約 | 備考(記事) |
|---------|-----|------------------|------------------|------|--------------|----------------------------------|--|------|------|------|--------|
| 0317255 | 東京  | 2021/04/08 07:30 | 2021/04/09 20:30 | 連続   | 中給停止計画G      | 佐久間FC                            | 佐久間FC停止に伴うFC制約   | 年間計画 | 変更   |      |        |
| 0317262 | 東京  | 2021/04/08 08:00 | 2021/04/09 20:00 | 連続   | 電送佐久間(FC)    | 佐久間FC                            | -屋内外機器定期点検   | 年間計画 | 変更   |      |        |
| 0322736 | 東京  | 2021/04/08 08:00 | 2021/04/09 17:00 | 連続   | 佐久間FC        | 佐久間FC連絡線 60Hz                    | FC連絡線60E接地命令灯回路不具合調査   | 年間計画 | 変更   |      |        |
| 0317248 | 東京  | 2021/04/19 08:00 | 2021/04/25 17:00 | 連続   | 南いわき幹線1L     | 南いわき幹線1L                         | (1)電線スベーク取替《No.》23~24,24~25 2径間<br>(2)電線本体点検《No.》12~13 1径間<br>(3)地線本体点検《No.》12~13 1径間<br>(4)がいにし連スベーク取付 No.23,24 2基<br>(5)テフロンテープ取付《No.》23~24,24~25 2径間  | 年間計画 | 変更   |      |        |
| 0317258 | 東京  | 2021/04/19 08:00 | 2021/04/24 17:00 | 連続   | 南いわき幹線1L     | 南いわき幹線1L                         | (1)テフロンテープ巻き直し<br>(3)地線リング取替<br>(3)がいにし連スベーク取付<br>《No.》84,92,99,100,101,121(6基)  | 年間計画 | 変更   |      |        |
| 0320935 | 東京  | 2021/04/21 09:00 | 2021/04/23 17:00 | 毎日   | 東群馬(変)       | 南いわき幹線1L/南いわき幹線1LのCBO35          | 南いわき幹線1L停止試験(12年)  | 年間計画 | 変更   |      |        |
| 0317260 | 東京  | 2021/04/23 08:00 | 2021/04/24 17:00 | 連続   | 南いわき幹線1L     | 南いわき幹線1L                         | 電線・地線本体点検<br>・南いわき幹線《No.》236~237,《No.》251~252,《No.》266~267,<br>《No.》281~282 計4径間   | 年間計画 | 変更   |      |        |
| 0317246 | 東京  | 2021/05/06 08:00 | 2021/05/12 17:00 | 連続   | 南いわき幹線2L     | 南いわき幹線2L                         | (1)電線スベーク取替《No.》23~24,24~25 2径間<br>(2)電線本体点検《No.》12~13 1径間<br>(3)地線本体点検《No.》12~13 1径間<br>(4)がいにし連スベーク取付 No.23,24 2基<br>(5)テフロンテープ取付《No.》23~24,24~25 2径間  | 年間計画 | 変更   |      |        |
| 0317259 | 東京  | 2021/05/06 08:00 | 2021/05/11 17:00 | 連続   | 南いわき幹線2L     | 南いわき幹線2L                         | (1)テフロンテープ巻き直し<br>(2)地線リング取替<br>(3)がいにし連スベーク取付<br>《No.》84,92,99,100,101,121(6基)  | 年間計画 | 変更   |      |        |
| 0317261 | 東京  | 2021/05/06 08:00 | 2021/05/07 17:00 | 連続   | 南いわき幹線2L     | 南いわき幹線2L                         | 電線・地線本体点検<br>・南いわき幹線《No.》236~237,《No.》251~252,《No.》266~267,<br>《No.》281~282 計4径間   | 年間計画 | 変更   |      |        |
| 0318667 | 東京  | 2021/05/10 09:00 | 2021/05/12 17:00 | 毎日   | 東群馬(変)       | 南いわき幹線2L/南いわき幹線2LのCBO36          | 南いわき幹線2L停止試験(12年)  | 年間計画 | 変更   |      |        |
| 0317236 | 東京  | 2021/05/20 10:00 | 2021/05/20 16:00 | 単日   | 新富士(変)       | 13B                              | 点検<br>・GCB0313:停止試験(6年)  | 年間計画 | 変更   |      |        |
| 0317250 | 東京  | 2021/05/31 08:00 | 2021/06/11 15:00 | 連続   | 中給停止計画G      | 新信濃2号FC                          | 新信濃2FC停止に伴うFC制約  | 年間計画 | 変更   |      |        |
| 0317269 | 東京  | 2021/05/31 08:30 | 2021/06/11 13:00 | 連続   | 山梨山梨総支社新信濃変電 | 60Hz2組SC1群/60Hz2組SC2群<br>新信濃2号FC | ・6kVCub配制御回路停止試験<br>・チラー空調改造<br>・60Hz制御保護盤停止試験<br>・6kVCub配制御回路停止試験<br>・BSS取替<br>・152,252停止試験B<br>・60HzFC保護(A),(B)保護盤点検<br>・60HzC,D群変換Tr保護盤点検<br>・2号FC連絡線保護盤停止試験A<br>・2号給水設備深井戸ホフ停止試験<br>・バルブホール空調設備停止試験B | 年間計画 | 変更   |      |        |
| 0317270 | 東京  | 2021/05/31 08:30 | 2021/06/11 13:00 | 連続   | 山梨山梨総支社新信濃変電 | 新信濃2号FC                          | ・チラー空調改造<br>・60Hz制御保護盤停止試験<br>・6kVCub配制御回路停止試験<br>・BSS取替<br>・152,252停止試験B<br>・60HzFC保護(A),(B)保護盤点検<br>・60HzC,D群変換Tr保護盤点検<br>・2号FC連絡線保護盤停止試験A<br>・2号給水設備深井戸ホフ停止試験<br>・バルブホール空調設備停止試験B                     | 年間計画 | 変更   |      |        |
| 0321366 | 東京  | 2021/06/02 07:00 | 2021/06/11 13:00 | 連続   | 新信濃変電所       | RC設備                             | ・O97停止試験<br>・同期調相機簡易点検<br>・空調修理<br>・ACL停止試験<br>・DCL停止試験<br>・RC用Tr停止試験<br>・始動用入力Tr、始動用出力Tr停止試験<br>・励磁用Tr停止試験<br>・始動装置フィルタ、励磁室空調点検<br>・ACL、NGRほか配制御回路点検<br>・密閉型冷却塔停止試験                                     | 年間計画 | 変更   |      |        |
| 0317268 | 東京  | 2021/06/02 08:00 | 2021/06/11 13:00 | 連続   | 山梨山梨総支社新信濃変電 | 60Hz275kV2号母線とO40                | ・BSS取替<br>・O40停止試験B<br>・O97停止試験B<br>・R40停止試験B  | 年間計画 | 変更   |      |        |
| 0321365 | 東京  | 2021/06/11 13:00 | 2021/06/11 14:25 | 単日   | 新信濃変電所       | 2号FC潮流指定(30MW)                   | 系統併入試験<br>A-K間直流LA外部診断   | 年間計画 | 変更   |      |        |
| 0322732 | 東京  | 2021/06/12 08:00 | 2021/06/12 18:00 | 単日   | 新福島(変)       | いわき幹線2LのCBO42                    | LS242投入不良修理  | 年間計画 | 変更   | 制約有  |        |

広域調整対象作業停止計画(2021・2022年度分)

| 広域受付番号  | エリア | 作業開始日時           | 作業終了日時           | 作業形態 | 作業箇所(作業設備)    | 停電区間(停電設備)            | 作業内容   | 計画区分 | 申請区分 | 発電制約 | 備考(記事) |
|---------|-----|------------------|------------------|------|---------------|-----------------------|--|------|------|------|--------|
| 0317341 | 東京  | 2021/09/06 09:00 | 2021/09/15 17:00 | 連続   | 川内線1L         | 川内線1L                 | (1)電線スベ一サ取替 《No.》65~66.66~67.67~68 3径間   | 年間計画 | 変更   |      |        |
| 0317521 | 東京  | 2021/09/06 09:00 | 2021/09/15 17:00 | 連続   | 川内線1L         | 川内線1L                 | 電線・地線点検  | 年間計画 | 変更   |      |        |
| 0317342 | 東京  | 2021/09/16 09:00 | 2021/09/25 17:00 | 連続   | 川内線2L         | 川内線2L                 | (1)電線スベ一サ取替 《No.》65~66.66~67.67~68 3径間   | 年間計画 | 変更   |      |        |
| 0317522 | 東京  | 2021/09/16 09:00 | 2021/09/25 17:00 | 連続   | 川内線2L         | 川内線2L                 | 電線・地線点検  | 年間計画 | 変更   |      |        |
| 0322634 | 東京  | 2021/09/27 08:00 | 2021/10/04 07:00 | 連続   | 中給系統G         | FC配分順位変更              | 新富士(変)作業に伴うFC配分順位変更<br>・新信濃1FC60Hz向け 1段300MW→ロック<br>・東清水FC60Hz向け ロック→1段300MW   | 年間計画 | 変更   |      |        |
| 0322166 | 東京  | 2021/10/06 09:00 | 2021/10/06 17:00 | 単日   | 田代幹線中線1L      | 田代幹線中線1L              | 【保守業務】<br>・電線・地線点検 240~241   | 年間計画 | 変更   | 制約有  |        |
| 0322165 | 東京  | 2021/10/07 09:00 | 2021/10/08 17:00 | 連続   | 田代幹線中線2L      | 田代幹線中線2L              | 【保守業務】<br>・電線点検 240~241<br>・相間スベ一サ点検 258~259   | 年間計画 | 変更   | 制約有  |        |
| 0322624 | 東京  | 2021/10/07 09:00 | 2021/10/07 17:00 | 単日   | 須走(変)         | 須走線2L                 | 【修繕】<br>・GISスベ一サ雨水浸水対策   | 年間計画 | 変更   | 制約有  |        |
| 0317249 | 東京  | 2021/10/18 05:30 | 2021/10/19 17:30 | 連続   | 中給停止計画G       | 新信濃2号FC               | 新信濃2FC停止に伴うFC制約  | 年間計画 | 変更   |      |        |
| 0317247 | 東京  | 2021/10/18 06:00 | 2021/10/19 17:00 | 連続   | 山梨山梨総支社新信濃変電  | 新信濃2号FC               | ・ハルホール空調点検   | 年間計画 | 変更   |      |        |
| 0317256 | 東京  | 2021/10/18 06:00 | 2021/10/19 17:00 | 連続   | 山梨山梨総支社新信濃変電  | RC設備                  | ・同期調相機簡易点検A  | 年間計画 | 変更   |      |        |
| 0319037 | 東京  | 2021/10/25 07:30 | 2021/10/27 18:30 | 連続   | 中給停止計画G       | 佐久間FC                 | 佐久間FC停止(275kV50Hz母線)に伴うFC制約  | 年間計画 | 変更   |      |        |
| 0322007 | 東京  | 2021/10/25 08:00 | 2021/10/27 17:00 | 連続   | 電弁佐久間(発)      | FC連絡線50Hz/FC連絡線60Hz   | FC連絡線50Hz欠相過電圧対策工事   | 年間計画 | 変更   |      |        |
| 0322008 | 東京  | 2021/10/25 08:00 | 2021/10/27 18:00 | 連続   | 佐久間FC         | 佐久間FC                 | FC連絡線50Hz欠相過電圧対策工事に伴う保安停止  | 年間計画 | 変更   |      |        |
| 0322241 | 東京  | 2021/11/01 07:00 | 2021/11/01 08:00 | 単日   | 中給停止計画G       | 飛騨信濃FC1極/飛騨信濃FC2極     | 飛騨信濃FC掃線1L停止のための操作に伴うFC制約  | 年間計画 | 変更   |      |        |
| 0317266 | 東京  | 2021/11/01 07:30 | 2021/11/15 17:30 | 連続   | 中給停止計画G       | 飛騨信濃FC1極              | 飛騨信濃FC1極停止に伴うFC制約  | 年間計画 | 変更   |      |        |
| 0317254 | 東京  | 2021/11/01 08:00 | 2021/11/15 12:30 | 連続   | 新信濃変電所        | 飛騨信濃FC1極              | 初回点検   | 年間計画 | 変更   |      |        |
| 0322633 | 東京  | 2021/11/06 07:00 | 2021/11/13 18:00 | 連続   | 中給系統G         | FC配分順位変更              | 新富士(変)作業に伴うFC配分順位変更<br>・新信濃1FC60Hz向け 1段300MW→ロック<br>・東清水FC60Hz向け ロック→1段300MW   | 年間計画 | 変更   |      |        |
| 0322240 | 東京  | 2021/11/15 12:30 | 2021/11/15 13:30 | 単日   | 中給停止計画G       | 飛騨信濃FC1極/飛騨信濃FC2極     | 飛騨信濃FC掃線1L使用のための操作に伴うFC制約  | 年間計画 | 変更   |      |        |
| 0317253 | 東京  | 2021/11/15 13:30 | 2021/11/15 14:00 | 単日   | 新信濃変電所        | 飛騨信濃FC1極              | 1秒起動停止試験   | 年間計画 | 変更   |      |        |
| 0317252 | 東京  | 2021/11/15 14:00 | 2021/11/15 17:00 | 単日   | 新信濃変電所        | FC1極潮流指定(450MW)       | 系統併入試験(潮流指定450MW)  | 年間計画 | 変更   |      |        |
| 0317731 | 東京  | 2021/11/16 08:00 | 2021/11/18 17:00 | 連続   | 新福島(変)        | 3B                    | ・CBO13 12年停止試験<br>・LRA制御盤点検<br>・中継盤点検  | 年間計画 | 変更   |      |        |
| 0317245 | 東京  | 2021/11/22 08:00 | 2021/12/01 15:00 | 連続   | 中給停止計画G       | 新信濃1号FC               | 新信濃1FC停止に伴うFC制約  | 年間計画 | 変更   |      |        |
| 0318491 | 東京  | 2021/11/22 08:00 | 2021/11/26 18:00 | 連続   | 中給停止計画G       | 新信濃1号FC/RC設備          | 中部北部(変)FC転送遮断盤停止に伴う新信濃1FC+RC停止   | 年間計画 | 変更   |      |        |
| 0317271 | 東京  | 2021/11/22 08:30 | 2021/12/01 13:00 | 連続   | 山梨山梨総支社新信濃変電所 | 60Hz1号調相変圧器           | ・O957、O958取替<br>・60Hz1号調相Tr 冷却制御盤 停止試験<br>・60Hz1号調相Tr O951GCB停止試験<br>・60Hz1号調相 FC調相制御盤停止試験<br>・60Hz1号調相 直接盤 停止試験<br>・400VCub点検 | 年間計画 | 変更   |      |        |
| 0317272 | 東京  | 2021/11/22 08:30 | 2021/12/01 13:00 | 連続   | 山梨山梨総支社新信濃変電所 | 新信濃1号FC/60Hz275kV1号母線 | ・1号FC取引用CT、VT検定 Wh計取替<br>・BSS取替<br>・50Hz 1号FC連絡線 保護盤普点B<br>・60Hz 1号FC連絡線 保護盤普点B  | 年間計画 | 変更   |      |        |
| 0317273 | 東京  | 2021/11/22 08:30 | 2021/12/01 13:00 | 連続   | 山梨山梨総支社新信濃変電所 | 新信濃1号FC/60Hz275kV1号母線 | ・O51点検<br>・O61点検<br>・50HzA・B群変換Tr停止試験<br>・60HzA・B群変換Tr停止試験   | 年間計画 | 変更   |      |        |
| 0318490 | 東京  | 2021/11/27 08:00 | 2021/12/01 18:00 | 連続   | 中給停止計画G       | 新信濃1号FC/RC設備          | 中部北部(変)FC転送遮断盤停止に伴う新信濃1FC+RC停止   | 年間計画 | 変更   |      |        |
| 0322018 | 東京  | 2021/12/01 13:00 | 2021/12/01 14:25 | 単日   | 新信濃変電所        | 1号FC潮流指定(300MW)       | 系統併入試験   | 年間計画 | 変更   |      |        |
| 0322004 | 東京  | 2021/12/02 07:30 | 2021/12/04 18:30 | 連続   | 中給停止計画G       | 佐久間FC                 | 佐久間FC停止(275kV60Hz母線)に伴うFC制約  | 年間計画 | 変更   |      |        |
| 0322005 | 東京  | 2021/12/02 08:00 | 2021/12/04 17:00 | 連続   | 電弁佐久間(発)      | FC連絡線50Hz/FC連絡線60Hz   | FC連絡線60Hz欠相過電圧対策工事   | 年間計画 | 変更   |      |        |
| 0322009 | 東京  | 2021/12/02 08:00 | 2021/12/04 18:00 | 連続   | 佐久間FC         | 佐久間FC                 | FC連絡線60Hz欠相過電圧対策工事に伴う保安停止  | 年間計画 | 変更   |      |        |

広域調整対象作業停止計画(2021-2022年度分)

| 広域受付番号  | エリア | 作業開始日時           | 作業終了日時           | 作業形態 | 作業箇所(作業設備)    | 停電区間(停電設備)                   | 作業内容  | 計画区分 | 申請区分 | 発電制約 | 備考(記事) |
|---------|-----|------------------|------------------|------|---------------|------------------------------|---|------|------|------|--------|
| 0317257 | 東京  | 2021/12/08 09:00 | 2021/12/09 18:00 | 連続   | 新福島(変)        | 2B                           | ・#2GTr 12年停止試験<br>・LRA制御盤 6年停止試験<br>・中性点停止試験 12年停止試験<br>・GIS(O71)12年停止試験  | 年間計画 | 変更   |      |        |
| 0322017 | 東京  | 2021/12/10 09:00 | 2021/12/16 18:00 | 連続   | 新福島(変)        | 2B                           | ・#2GTr課電洗浄  | 年間計画 | 変更   |      |        |
| 0317251 | 東京  | 2022/01/11 07:30 | 2022/05/18 17:30 | 連続   | 中給停止計画G       | 佐久間FC<br>佐久間FC               | 佐久間FC停止に伴うFC制約  | 年間計画 | 変更   |      |        |
| 0317263 | 東京  | 2022/01/11 08:00 | 2022/05/18 17:00 | 連続   | 電発佐久間(FC)     |                              | ・FC制御保護装置更新<br>・50Hz,60HzPG/LEC盤,ELC盤更新<br>・直流計器用変成器更新<br>・所内変圧器2次側ブッシング補修<br>・所内3.3kVキュービクル更新                                  | 年間計画 | 変更   |      |        |
| 0317264 | 東京  | 2022/01/11 08:00 | 2022/04/14 09:00 | 連続   | 電発佐久間(FC)     | 佐久間FC                        | 制御保護装置他更新に伴う佐久間(発)~FC間転送信号切替  | 年間計画 | 変更   |      |        |
| 0317265 | 東京  | 2022/01/11 08:00 | 2022/04/14 09:00 | 連続   | 電発佐久間(FC)     | 佐久間FC連絡線 50Hz(+60Hz)         | ・FC制御保護装置他更新に伴う断路器ケーブル切替<br>・甲接地装置(E50・E60)更新   | 年間計画 | 変更   |      |        |
| 0317267 | 東京  | 2022/01/11 08:00 | 2022/04/14 09:00 | 連続   | 電発佐久間(FC)     | FC連絡線50Hz/FC連絡線60Hz          | FC制御保護装置更新に伴う転送遮断・転送ブロック試験<br>FC連絡線50Hz・60Hz用主制御盤更新<br>甲接地装置(E50,E60)更新   | 年間計画 | 変更   |      |        |
| 0318480 | 東京  | 2022/02/05 09:00 | 2022/02/05 17:00 | 単日   | 電発佐久間(発)      | 佐久間(発)50Hz母線                 | ・2号主盤更新に伴う50Hz同期回路改修  | 年間計画 | 変更   |      |        |
| 0320790 | 東京  | 2022/04/05 09:00 | 2022/04/09 17:00 | 連続   | 新福島(変)        | 2B                           | ・鉄構塗装に伴う養生設置・撤去   | 年間計画 | 変更   |      |        |
| 0320802 | 東京  | 2022/04/05 09:00 | 2022/04/16 17:00 | 連続   | 新福島(変)        | 2B                           | ・罫子洗浄母管理め戻し作業の危険防止  | 年間計画 | 変更   |      |        |
| 0320803 | 東京  | 2022/04/06 08:00 | 2022/04/06 18:00 | 単日   | 新福島(変)        | 2B                           | ・CBO12 6年停止試験   | 年間計画 | 変更   |      |        |
| 0320791 | 東京  | 2022/04/10 09:00 | 2022/04/10 17:00 | 単日   | 電発佐久間(発)      | 佐久間(発)50Hz母線                 | ・50Hz母線用VT点検  | 年間計画 | 変更   |      |        |
| 0320788 | 東京  | 2022/04/14 09:00 | 2022/05/18 17:00 | 連続   | 電発佐久間(FC)     | 佐久間FC/佐久間FC連絡線 50Hz(+60Hz)   | ・FC制御保護装置他更新に伴う実系統試験  | 年間計画 | 変更   |      |        |
| 0320789 | 東京  | 2022/04/18 09:00 | 2022/04/26 17:00 | 連続   | 川内線1L         | 川内線1L                        | 《1》電線スペーサ取替《No.》86~92 6径間   | 年間計画 | 変更   |      |        |
| 0320846 | 東京  | 2022/04/18 09:00 | 2022/04/25 17:00 | 連続   | 川内線1L         | 川内線1L                        | 【川内線OPGW張替ならびに関連除却工事】<br>《1》OPGW張替<br>《No.》110-111  | 年間計画 | 変更   |      |        |
| 0320798 | 東京  | 2022/05/10 09:00 | 2022/05/18 17:00 | 連続   | 川内線2L         | 川内線2L                        | 《1》電線スペーサ取替《No.》86~92 6径間   | 年間計画 | 変更   |      |        |
| 0322636 | 東京  | 2022/05/21 07:00 | 2022/05/23 19:00 | 連続   | 中給系統G         | FC配分順位変更                     | 新富士(変)作業に伴うFC配分順位変更<br>・新信濃1FC60Hz向け 1段300MW→ロック  | 年間計画 | 変更   |      |        |
| 0320805 | 東京  | 2022/05/21 08:00 | 2022/05/23 18:00 | 連続   | 新富士(変)        | 500kV甲母線                     | ・断路器側架線復旧に伴う危険防止<br>・シーケンス試験  | 年間計画 | 変更   |      |        |
| 0322635 | 東京  | 2022/05/24 07:00 | 2022/05/24 19:00 | 単日   | 中給系統G         | FC配分順位変更                     | 新富士(変)作業に伴うFC配分順位変更<br>・新信濃1FC60Hz向け 1段300MW→ロック<br>・東清水FC60Hz向け ロック→1段300MW  | 年間計画 | 変更   |      |        |
| 0320804 | 東京  | 2022/05/24 08:00 | 2022/05/24 18:00 | 単日   | 新富士(変)        | 500kV乙母線                     | ・シーケンス試験  | 年間計画 | 変更   |      |        |
| 0322237 | 東京  | 2022/05/24 08:00 | 2022/05/24 09:00 | 単日   | 中給停止計画G       | 飛騨信濃FC1極/飛騨信濃FC2極            | 飛騨信濃FC 帰線1L停止のための操作に伴う運用制約  | 年間計画 | 変更   |      |        |
| 0320799 | 東京  | 2022/05/24 09:00 | 2022/06/18 17:00 | 連続   | 飛騨信濃直流幹線 帰線1L | 飛騨信濃直流幹線 帰線1L                | 初期点検  | 年間計画 | 変更   |      |        |
| 0322236 | 東京  | 2022/06/18 17:00 | 2022/06/18 18:00 | 単日   | 中給停止計画G       | 飛騨信濃FC1極/飛騨信濃FC2極            | 飛騨信濃FC 帰線1L使用のための操作に伴う運用制約  | 年間計画 | 変更   |      |        |
| 0320800 | 東京  | 2022/06/20 08:00 | 2022/06/30 16:00 | 連続   | 中給停止計画G       | 新信濃2号FC                      | 新信濃2FC停止に伴うFC制約   | 年間計画 | 変更   |      |        |
| 0320792 | 東京  | 2022/06/20 08:30 | 2022/06/29 14:00 | 連続   | 山梨山梨総支社新信濃変電  | 60Hz275kV2号母線<br>60Hz2号調相変圧器 | 簡易監視制御盤・中継盤停止試験<br>簡易監視制御盤・中継盤停止試験<br>60Hz2組SC保護盤停止試験<br>O961,O962,O963コンタクト交換<br>60Hz2号調相Tr停止試験<br>60Hz2号275kVGIS(O96.96他)停止試験 | 年間計画 | 変更   |      |        |
| 0320794 | 東京  | 2022/06/20 08:30 | 2022/06/29 17:00 | 連続   | 山梨山梨総支社新信濃変電  | RC設備                         | 簡易監視制御盤・中継盤停止試験<br>電動ブローア停止試験<br>6kV4号Cub停止試験   | 年間計画 | 変更   |      |        |
| 0320795 | 東京  | 2022/06/20 08:30 | 2022/06/30 14:00 | 連続   | 山梨山梨総支社新信濃変電  | 新信濃2号FC                      | 2号BSS取替・サイリスタバルブ停止試験他   | 年間計画 | 変更   |      |        |
| 0320796 | 東京  | 2022/06/20 08:30 | 2022/06/30 14:00 | 連続   | 山梨山梨総支社新信濃変電  | 新信濃2号FC                      | 2号DCL停止試験<br>50Hz母線GIS停止試験<br>60Hz母線GIS停止試験<br>DC-CT用CVCF停止試験<br>50Hz・60Hz密閉型冷却塔停止試験  | 年間計画 | 変更   |      |        |
| 0320801 | 東京  | 2022/06/20 08:30 | 2022/06/29 14:00 | 連続   | 新信濃変電所        | 新信濃分岐線2LとO42                 | 簡易監視制御盤・中継盤停止試験<br>60Hz2号275kVGIS(O42.42.R42他)停止試験  | 年間計画 | 変更   |      |        |



広域調整対象作業停止計画(2021-2022年度分)

| 広域受付番号  | エリア | 作業開始日時           | 作業終了日時           | 作業形態 | 作業箇所(作業設備)    | 停電区間(停電設備)        | 作業内容  | 計画区分 | 申請区分 | 発電制約 | 備考(記事) |
|---------|-----|------------------|------------------|------|---------------|-------------------|---|------|------|------|--------|
| 0320979 | 東京  | 2022/06/30 14:00 | 2022/06/30 15:25 | 単日   | 山梨山梨総支社新信濃変電所 | 2号FC潮流指定(300MW)   | ・系統併入試験(300MW)<br>・A-K間、直流LA外部診断  | 年間計画 | 変更   |      |        |
| 0320986 | 東京  | 2022/09/01 07:30 | 2022/09/06 20:30 | 連続   | 中給停止計画G       | 佐久間FC             | 佐久間FC停止に伴う運用制約  | 年間計画 | 変更   |      |        |
| 0320987 | 東京  | 2022/09/01 08:00 | 2022/09/06 20:00 | 連続   | 佐久間FC         | 佐久間FC             | ・サイリスタバルブ他定期点検<br>・屋内外機器定期点検<br>・1CTrコンサバータ他補修  | 年間計画 | 変更   |      |        |
| 0322211 | 東京  | 2022/09/01 08:00 | 2022/09/06 18:00 | 連続   | 佐久間FC         | 佐久間FC連絡線 50Hz     | ・屋外機器定期点検(O-50,50E,避雷器)   | 年間計画 | 変更   |      |        |
| 0320988 | 東京  | 2022/09/02 08:00 | 2022/09/02 18:00 | 単日   | 電発佐久間(発)      | 佐久間FC連絡線 50Hz母線   | ・屋外機器定期点検(250)  | 年間計画 | 変更   |      |        |
| 0320980 | 東京  | 2022/09/09 08:00 | 2022/09/11 17:00 | 連続   | 南いわき幹線1L      | 南いわき幹線1L          | 【総支社】電線本体点検他<br>《No.》162~《No.》163,《No.》172~《No.》173,《No.》177~《No.》178,<br>《No.》182~《No.》183,《No.》187~《No.》188,《No.》192~《No.》193,<br>《No.》197~《No.》198,《No.》271~《No.》272,《No.》286~《No.》287 | 年間計画 | 変更   |      |        |
| 0320981 | 東京  | 2022/09/09 08:00 | 2022/09/11 17:00 | 連続   | 南いわき幹線1L      | 南いわき幹線1L          | (1)電線・地線点検<br>《No.》47,77,107(3径間)   | 年間計画 | 変更   |      |        |
| 0320982 | 東京  | 2022/09/09 08:00 | 2022/09/09 17:00 | 単日   | 南いわき幹線1L      | 南いわき幹線1L          | (1)電線本体点検 《No.》17~18 1径間<br>(2)地線本体点検 《No.》17~18 1径間  | 年間計画 | 変更   |      |        |
| 0320989 | 東京  | 2022/09/09 08:00 | 2022/09/09 18:00 | 単日   | 南いわき(開)       | 南いわき幹線1LのCBO35    | 南いわき幹線1号 CBO35 6年停止試験   | 年間計画 | 変更   |      |        |
| 0320983 | 東京  | 2022/09/13 08:00 | 2022/09/15 17:00 | 連続   | 南いわき幹線2L      | 南いわき幹線2L          | 【総支社】電線本体点検他<br>《No.》162~《No.》163,《No.》172~《No.》173,《No.》177~《No.》178,<br>《No.》182~《No.》183,《No.》187~《No.》188,《No.》192~《No.》193,<br>《No.》197~《No.》198,《No.》271~《No.》272,《No.》286~《No.》287 | 年間計画 | 変更   |      |        |
| 0320984 | 東京  | 2022/09/13 08:00 | 2022/09/15 17:00 | 連続   | 南いわき幹線2L      | 南いわき幹線2L          | (1)電線・地線点検<br>《No.》47,77,107(3径間)   | 年間計画 | 変更   |      |        |
| 0320985 | 東京  | 2022/09/13 08:00 | 2022/09/13 17:00 | 単日   | 南いわき幹線2L      | 南いわき幹線2L          | (1)電線本体点検 《No.》17~18 1径間<br>(2)地線本体点検 《No.》17~18 1径間  | 年間計画 | 変更   |      |        |
| 0320990 | 東京  | 2022/09/13 08:00 | 2022/09/13 18:00 | 単日   | 南いわき(開)       | 南いわき幹線2LのCBO36    | 南いわき幹線2号 CBO36 6年停止試験   | 年間計画 | 変更   |      |        |
| 0322239 | 東京  | 2022/09/16 07:00 | 2022/09/16 08:00 | 単日   | 中給停止計画G       | 飛騨信濃FC1極/飛騨信濃FC2極 | 飛騨信濃FC 帰線2L停止のための操作に伴う運用制約  | 年間計画 | 変更   |      |        |
| 0320991 | 東京  | 2022/09/16 07:30 | 2022/09/30 17:30 | 連続   | 中給停止計画G       | 飛騨信濃FC2極          | 飛騨信濃FC2極停止に伴う運用制約   | 年間計画 | 変更   |      |        |
| 0320797 | 東京  | 2022/09/16 08:00 | 2022/09/30 12:30 | 連続   | 飛騨信濃直流幹線 帰線2L | 飛騨信濃直流幹線 帰線2L     | 初期点検  | 年間計画 | 変更   |      |        |
| 0320992 | 東京  | 2022/09/16 08:00 | 2022/09/30 12:30 | 連続   | 新信濃変電所        | 飛騨信濃FC2極          | 初回点検  | 年間計画 | 変更   |      |        |
| 0321001 | 東京  | 2022/09/20 09:00 | 2022/09/26 16:00 | 連続   | 新豊根(発)        | 構内全停              | ・1号機SC、G/MTr保護Ry更新に伴うVCT回路切離し<br>・共通電源(交流電源)切離し<br>・共通SC、他号機SC向け制御ケーブル切離し<br>・2Str用クッ切替装置、O-72、アラスタ点検<br>・低圧Cub点検   | 年間計画 | 変更   | 制約有  |        |
| 0322238 | 東京  | 2022/09/30 12:30 | 2022/09/30 13:30 | 単日   | 中給停止計画G       | 飛騨信濃FC1極/飛騨信濃FC2極 | 飛騨信濃FC 帰線2L使用のための操作に伴う運用制約  | 年間計画 | 変更   |      |        |
| 0320995 | 東京  | 2022/09/30 13:30 | 2022/09/30 14:00 | 単日   | 新信濃変電所        | 飛騨信濃FC2極          | 1秒起動停止試験  | 年間計画 | 変更   |      |        |
| 0320996 | 東京  | 2022/09/30 14:00 | 2022/09/30 17:00 | 単日   | 新信濃変電所        | FC2極潮流指定(450MW)   | 系統併入試験(潮流指定450MW)   | 年間計画 | 変更   |      |        |
| 0320994 | 東京  | 2022/10/02 08:00 | 2022/10/04 18:00 | 連続   | 新福島(変)        | 4B                | ・LRA制御盤 6年停止試験<br>・CBO14 6年停止試験<br>・CBO84 12年停止試験   | 年間計画 | 変更   |      |        |
| 0321000 | 東京  | 2022/10/02 08:00 | 2022/10/03 17:00 | 連続   | 新福島(変)        | 500kV甲2母線         | ・甲2CVT 12年停止試験  | 年間計画 | 変更   |      |        |
| 0320998 | 東京  | 2022/10/02 09:00 | 2022/10/16 17:00 | 連続   | 新福島(変)        | 4B                | ・4Bリレー一取替   | 年間計画 | 変更   |      |        |
| 0320973 | 東京  | 2022/10/03 08:00 | 2022/10/03 17:00 | 単日   | 新福島(変)        | 4B/500kV甲2母線      | ・LS114 24年停止試験<br>・E114B 12年停止試験  | 年間計画 | 変更   |      |        |
| 0320997 | 東京  | 2022/10/03 08:00 | 2022/10/05 17:30 | 連続   | 中給停止計画G       | 新信濃2号FC           | 新信濃2FC停止に伴うFC制約   | 年間計画 | 変更   |      |        |
| 0320976 | 東京  | 2022/10/03 08:30 | 2022/10/05 17:00 | 連続   | 山梨山梨総支社新信濃変電所 | RC設備              | 簡易点検A<br>RC始動装置、励磁室空調点検   | 年間計画 | 変更   |      |        |
| 0320977 | 東京  | 2022/10/03 08:30 | 2022/10/05 17:00 | 連続   | 山梨山梨総支社新信濃変電所 | 新信濃2号FC           | バルブホール空調停止試験A<br>バルブホールエンス内清掃   | 年間計画 | 変更   |      |        |
| 0320999 | 東京  | 2022/10/06 08:00 | 2022/10/15 16:00 | 連続   | 新信濃変電所        | 新信濃1号FC           | 新信濃1FC停止に伴うFC制約   | 年間計画 | 変更   |      |        |
| 0320974 | 東京  | 2022/10/06 08:30 | 2022/10/15 14:00 | 連続   | 山梨山梨総支社新信濃変電所 | 新信濃1号FC           | 1号BSS取替他  | 年間計画 | 変更   |      |        |
| 0320972 | 東京  | 2022/10/07 08:30 | 2022/10/13 14:00 | 連続   | 山梨山梨総支社新信濃変電所 | 60Hz1号調相変圧器       | O953,O954,O955,O957,O958コンタ外交換<br>O953,O954,O955,O957,O958コンタ測定<br>GCBO95停止試験<br>LS95停止試験   | 年間計画 | 変更   |      |        |
| 0320975 | 東京  | 2022/10/07 08:30 | 2022/10/10 16:00 | 連続   | 山梨山梨総支社新信濃変電所 | 新信濃分岐線1LとO41      | LS41, R41停止試験   | 年間計画 | 変更   |      |        |
| 0320993 | 東京  | 2022/10/07 08:30 | 2022/10/12 16:00 | 連続   | 山梨山梨総支社新信濃変電所 | 60Hz275kV1号母線     | LS95, T4O, R41停止試験  | 年間計画 | 変更   |      |        |

広域調整対象作業停止計画(2021-2022年度分)

| 広域受付番号  | エリア | 作業開始日時           | 作業終了日時           | 作業形態 | 作業箇所(作業設備)    | 停電区間(停電設備)                          | 作業内容   | 計画区分 | 申請区分 | 発電制約 | 備考(記事) |
|---------|-----|------------------|------------------|------|---------------|-------------------------------------|--|------|------|------|--------|
| 0320978 | 東京  | 2022/10/15 14:00 | 2022/10/15 15:25 | 単日   | 山梨山梨総支社新信濃変電所 | 1号FC潮流指定(300MW)                     | ・系統併入試験(300MW)<br>A-K間,直流LA外部診断  | 年間計画 | 変更   |      |        |
| 0322149 | 東京  | 2022/10/24 08:00 | 2022/10/24 17:00 | 単日   | 新富士(変)        | 12B                                 | 【点検】<br>・LS312,E312,EB312:停止試験(12年)<br>・LS312,E312,EB312:電磁接触器取替(24年)  | 年間計画 | 変更   | 制約有  |        |
| 0322155 | 東京  | 2022/10/25 08:00 | 2022/10/25 17:00 | 単日   | 新富士(変)        | 11B                                 | 【点検】<br>・LS311, E311, EB311:停止試験(12年)<br>・LS311, E311, EB311:電磁接触器取替(24年)  | 年間計画 | 変更   | 制約有  |        |
| 0322148 | 東京  | 2022/10/26 08:00 | 2022/10/26 17:00 | 単日   | 新富士(変)        | 14B                                 | 【点検】<br>・LS314,E314,EB314:停止試験(12年)<br>・LS314,E314,EB314:電磁接触器取替(24年)<br>・主変14号ShR1号Ry盤(B):停止試験(6年)                                | 年間計画 | 変更   | 制約有  |        |
| 0322143 | 東京  | 2022/10/31 10:00 | 2022/11/28 15:00 | 連続   | 新富士(変)        | 田代幹線中線1L/田代幹線中線1LのCBO53             | 【新富士(変)田代幹線中線1号GCB取替工事】<br>・旧CBO53,旧基礎撤去,新基礎作成<br>・新CBO53据付,確認試験   | 年間計画 | 変更   | 制約有  |        |
| 0322154 | 東京  | 2022/10/31 10:00 | 2022/11/28 15:00 | 連続   | 駿河(変)         | 田代幹線中線1L/田代幹線中線1LのCBO3              | 【駿河(変)田代幹線中線1号GCB取替工事】<br>・旧CBO3,旧基礎撤去,新基礎作成<br>・新CBO3据付,確認試験  | 年間計画 | 変更   | 制約有  |        |
| 0322162 | 東京  | 2022/10/31 10:00 | 2022/11/06 15:00 | 連続   | 駿河(変)         | 田代幹線中線1LのCBO3                       | 【駿河(変)田代幹線中線1号過負荷保護リレー取替工事】<br>・旧盤撤去,新盤据付,確認試験   | 年間計画 | 変更   | 制約有  |        |
| 0322142 | 東京  | 2022/11/21 10:00 | 2022/11/28 15:00 | 連続   | 須走(変)         | 須走線1L                               | 【須走(変)中央制御盤他取替】<br>・バンク制御盤本設,確認試験<br>・1L,1B,1BMCキャノンケーブル張替<br>・1Bバンク補助盤改造<br>・搬送結合装置光ケーブル接続替<br>・レベル測定<br>・1Bバンク制御盤受入試験<br>・総合シケンス | 年間計画 | 変更   | 制約有  |        |
| 0322150 | 東京  | 2022/11/22 09:00 | 2022/11/25 17:00 | 連続   | 田代幹線中線1L      | 田代幹線中線1L                            | 【保守業務】<br>・電線地線点検 田代幹線(中) 245~246<br>・不良がいし検出 田代幹線(中) 274<br>・不良がいし検出 田代幹線(山) 201-30, 201-31                                       | 年間計画 | 変更   | 制約有  |        |
| 0322156 | 東京  | 2022/11/28 15:00 | 2022/11/28 16:00 | 単日   | 新富士(変)        | 田代幹線中線1L/田代幹線中線1LのCBO53             | 【新富士(変)田代幹線中線1号GCB取替工事】<br>・CBO53:系統課電試験   | 年間計画 | 変更   | 制約有  |        |
| 0322157 | 東京  | 2022/11/28 15:00 | 2022/11/28 16:00 | 単日   | 駿河(変)         | 田代幹線中線1L/田代幹線中線1LのCBO3              | 【駿河(変)田代幹線中線1号GCB取替工事】<br>・CBO3:系統課電試験   | 年間計画 | 変更   | 制約有  |        |
| 0322146 | 東京  | 2022/11/29 10:00 | 2022/12/05 15:00 | 連続   | 駿河(変)         | 田代幹線中線2LのCBO4                       | 【駿河(変)田代幹線中線2号過負荷保護リレー取替工事】<br>・旧盤撤去,新盤据付,確認試験   | 年間計画 | 変更   | 制約有  |        |
| 0322158 | 東京  | 2022/11/29 10:00 | 2022/12/27 15:00 | 連続   | 新富士(変)        | 田代幹線中線2L/田代幹線中線2LのCBO54             | 【新富士(変)田代幹線中線2号GCB取替工事】<br>・旧CBO54,旧基礎撤去,新基礎作成<br>・新CBO54据付,確認試験   | 年間計画 | 変更   | 制約有  |        |
| 0322159 | 東京  | 2022/11/29 10:00 | 2022/12/27 15:00 | 連続   | 駿河(変)         | 田代幹線中線2L/田代幹線中線2LのCBO4              | 【駿河(変)田代幹線中線2号GCB取替工事】<br>・旧CBO4,旧基礎撤去,新基礎作成<br>・新CBO4据付,確認試験  | 年間計画 | 変更   | 制約有  |        |
| 0322151 | 東京  | 2022/12/01 09:00 | 2022/12/05 17:00 | 連続   | 田代幹線中線2L      | 田代幹線中線2L                            | 【保守業務】<br>・電線地線点検 田代幹線(中) 245~246<br>・不良がいし検出 田代幹線(中) 274<br>・不良がいし検出 田代幹線(山) 201-30, 201-31                                       | 年間計画 | 変更   | 制約有  |        |
| 0322147 | 東京  | 2022/12/20 10:00 | 2022/12/27 15:00 | 連続   | 須走(変)         | 須走線2L                               | 【須走(変)中央制御盤他取替】<br>・バンク制御盤本設,確認試験<br>・2L,3B,3BMCキャノンケーブル張替<br>・3Bバンク補助盤改造<br>・搬送結合装置光ケーブル接続替<br>・レベル測定<br>・3Bバンク制御盤受入試験<br>・総合シケンス | 年間計画 | 変更   | 制約有  |        |
| 0322160 | 東京  | 2022/12/27 15:00 | 2022/12/27 16:00 | 単日   | 新富士(変)        | 田代幹線中線2L/田代幹線中線2LのCBO54             | 【新富士(変)田代幹線中線2号GCB取替工事】<br>・CBO54:系統課電試験   | 年間計画 | 変更   | 制約有  |        |
| 0322161 | 東京  | 2022/12/27 15:00 | 2022/12/27 16:00 | 単日   | 駿河(変)         | 田代幹線中線2L/田代幹線中線2LのCBO4              | 【駿河(変)田代幹線中線2号GCB取替工事】<br>・CBO4:系統課電試験   | 年間計画 | 変更   | 制約有  |        |
| 0322144 | 東京  | 2023/01/06 09:00 | 2023/01/15 13:00 | 連続   | 駿河(変)         | 富士川線1, 2L/富士川線1LのCBO15/富士川線2LのCBO16 | 【駿河(変)富士川線リレー取替工事】<br>・富士川線1,2番:リレー取替  | 年間計画 | 変更   | 制約有  |        |

広域調整対象作業停止計画(2021-2022年度分)

| 広域受付番号  | エリア | 作業開始日時           | 作業終了日時           | 作業形態 | 作業箇所(作業設備) | 停電区間(停電設備)                          | 作業内容   | 計画区分 | 申請区分 | 発電制約 | 備考(記事) |
|---------|-----|------------------|------------------|------|------------|-------------------------------------|--|------|------|------|--------|
| 0322152 | 東京  | 2023/01/11 09:00 | 2023/01/11 17:00 | 単日   | 富士川線1, 2L  | 富士川線1, 2L                           | 【保守業務】<br>・不良がしし検出 34  | 年間計画 | 変更   | 制約有  |        |
| 0322153 | 東京  | 2023/01/12 08:00 | 2023/01/13 17:00 | 連続   | 新富士(変)     | 12B                                 | 【新富士(変)3次設備除却】(12BSC関係)<br>・12BSC1,2群コンデンサFTカバー撤去<br>・12BSC2群架線切り離し<br>・FT抜油                   | 年間計画 | 変更   | 制約有  |        |
| 0322145 | 東京  | 2023/01/15 13:00 | 2023/01/15 15:00 | 単日   | 駿河(変)      | 富士川線1, 2L/富士川線1LのCBO15/富士川線2LのCBO16 | 【駿河(変)富士川線リレー取替工事】<br>富士川線1,2番リレー取替後の電圧突き合わせ,電流位相測定  | 年間計画 | 変更   | 制約有  |        |
| 0322163 | 東京  | 2023/03/15 08:00 | 2023/03/15 17:00 | 単日   | 新富士(変)     | 12B                                 | 【新富士(変)3次設備除却】(12BSC関係)<br>・LS921,CBO921撤去<br>・LS922,CBO922撤去                                  | 年間計画 | 変更   |      |        |
| 0322164 | 東京  | 2023/03/16 08:00 | 2023/03/19 17:00 | 連続   | 新富士(変)     | 11B                                 | 【点検】<br>・11BLR(送電用)停止試験(10万回)<br>【新富士(変)3次設備除却】(12BSC関係)<br>・LS921,CBO921撤去<br>・LS922,CBO922撤去 | 年間計画 | 変更   |      |        |
| 0321676 | 東京  | 2023/03/16 09:00 | 2023/03/16 17:00 | 単日   | 新福島(変)     | 3B                                  | ・碍洗圧力調整試験  | 年間計画 | 変更   |      |        |

広域調整対象作業停止計画(2021・2022年度分)

| 広域受付番号  | エリア | 作業開始日時           | 作業終了日時           | 作業形態 | 作業箇所(作業設備) | 停電区間(停電設備)        | 作業内容                         | 計画区分 | 申請区分 | 発電制約 | 備考(記事) |
|---------|-----|------------------|------------------|------|------------|-------------------|------------------------------|------|------|------|--------|
| 0429083 | 中部  | 2021/04/04 00:00 | 2021/04/08 24:00 | 連続   | 南福光連系所     | 77kV 1 BTB        | 北陸系統 中部北陸連絡母線による交流連系に伴う停止    | 年間計画 | 変更   |      |        |
| 0429080 | 中部  | 2021/04/17 00:00 | 2021/04/17 24:00 | 単日   | 中信変        | 中信変 全て北部系統切替      | 信濃ルート作業による系統信頼度確保            | 年間計画 | 変更   |      |        |
| 0428404 | 中部  | 2021/04/17 05:30 | 2021/04/17 09:30 | 単日   | 信濃変        | 275kV 甲 BUS       | 信濃変 信濃東信線保護盤取替 信濃東信1L切替      | 年間計画 | 変更   | 制約有  |        |
| 0438853 | 中部  | 2021/04/17 06:00 | 2021/04/17 16:00 | 単日   | 中信変        | 275kV 信濃中信 1L 構内  | 066ブロック機器点検                  | 年間計画 | 変更   |      |        |
| 0438857 | 中部  | 2021/04/17 07:00 | 2021/04/17 15:00 | 単日   | 中信変        | 275kV 信濃中信 1L 構内  | 開閉試験                         | 年間計画 | 変更   |      |        |
| 0438858 | 中部  | 2021/04/17 07:00 | 2021/04/17 15:00 | 単日   | 信濃変        | 275kV 信濃中信 1L 構内  | 開閉試験                         | 年間計画 | 変更   |      |        |
| 0438854 | 中部  | 2021/04/17 14:00 | 2021/04/17 21:00 | 単日   | 中信変        | 275kV 信濃中信 2L 構内  | 068ブロック機器点検                  | 年間計画 | 変更   |      |        |
| 0438857 | 中部  | 2021/04/17 15:00 | 2021/04/17 20:00 | 単日   | 中信変        | 275kV 信濃中信 2L 構内  | 開閉試験                         | 年間計画 | 変更   |      |        |
| 0438858 | 中部  | 2021/04/17 15:00 | 2021/04/17 20:00 | 単日   | 信濃変        | 275kV 信濃中信 2L 構内  | 開閉試験                         | 年間計画 | 変更   |      |        |
| 0428404 | 中部  | 2021/04/17 16:00 | 2021/04/17 20:00 | 単日   | 信濃変        | 275kV 乙 BUS       | 信濃変 信濃東信線保護盤取替 信濃東信1L切替      | 年間計画 | 変更   | 制約有  |        |
| 0431647 | 中部  | 2021/04/21 00:00 | 2021/04/22 24:00 | 連続   | 三重開        | 500kV 三重東近江 1L    | 中部系統 中部北陸連絡母線による交流連系に伴う停止    | 年間計画 | 変更   |      |        |
| 0431647 | 中部  | 2021/04/21 00:00 | 2021/04/22 24:00 | 連続   | 三重開        | 500kV 三重東近江 2L    | 中部系統 中部北陸連絡母線による交流連系に伴う停止    | 年間計画 | 変更   |      |        |
| 0429089 | 中部  | 2021/04/21 00:00 | 2021/04/22 24:00 | 連続   | 南福光連系所     | 77kV 1 BTB        | 中部系統 中部北陸連絡母線による交流連系に伴う停止    | 年間計画 | 変更   |      |        |
| 0441683 | 中部  | 2021/04/21 08:00 | 2021/04/22 18:00 | 毎日   | 三重東近江 1L   | 500kV 三重東近江 1L 全線 | 電線・地線サンプリング                  | 年間計画 | 新規   |      |        |
| 0441684 | 中部  | 2021/04/21 08:00 | 2021/04/22 18:00 | 毎日   | 三重東近江 1L   | 500kV 三重東近江 1L 全線 | 鉄塔防錆塗装                       | 年間計画 | 新規   |      |        |
| 0429113 | 中部  | 2021/04/21 13:00 | 2021/04/21 18:00 | 単日   | 三重開        | 500kV 三重東近江 1L 構内 | 開閉試験(CB5022、5024 各1回)        | 年間計画 | 変更   |      |        |
| 0438965 | 中部  | 2021/04/21 13:00 | 2021/04/21 18:00 | 単日   | 三重開        | 500kV 三重東近江 1L 構内 | 東芝製DAC不具合修理                  | 年間計画 | 変更   |      |        |
| 0429113 | 中部  | 2021/04/21 18:00 | 2021/04/21 23:00 | 単日   | 三重開        | 500kV 三重東近江 2L 構内 | 開閉試験(CB5022、5024 各1回)        | 年間計画 | 変更   |      |        |
| 0438965 | 中部  | 2021/04/21 18:00 | 2021/04/21 23:00 | 単日   | 三重開        | 500kV 三重東近江 2L 構内 | 東芝製DAC不具合修理                  | 年間計画 | 変更   |      |        |
| 0431646 | 中部  | 2021/04/26 00:00 | 2021/04/30 24:00 | 連続   | 中信変        | 中信変 全て北部系統切替      | 信濃ルート作業による系統信頼度確保            | 年間計画 | 変更   |      |        |
| 0429060 | 中部  | 2021/04/26 06:00 | 2021/04/27 20:00 | 毎日   | 信濃変        | 500kV 甲 BUS       | 500kV 甲母線PD PCB分析採油作業        | 年間計画 | 変更   | 制約有  |        |
| 0429060 | 中部  | 2021/04/26 06:00 | 2021/04/27 20:00 | 毎日   | 信濃変        | 275kV 2 BANK      | 500kV 甲母線PD PCB分析採油作業        | 年間計画 | 変更   |      |        |
| 0428401 | 中部  | 2021/04/26 07:00 | 2021/04/30 18:00 | 連続   | 南信幹 2L     | 500kV 南信幹 2L 全線   | ラインスペーサ取替                    | 年間計画 | 変更   |      |        |
| 0428403 | 中部  | 2021/04/26 07:00 | 2021/04/30 19:00 | 連続   | 信濃変        | 500kV 信濃幹 2L 全線   | 5024ブロック機器点検(信濃幹2L)          | 年間計画 | 変更   |      |        |
| 0435614 | 中部  | 2021/04/26 07:00 | 2021/04/30 18:00 | 連続   | 信濃幹 2L     | 500kV 信濃幹 2L 全線   | ラインスペーサ取替                    | 年間計画 | 変更   |      |        |
| 0438873 | 中部  | 2021/04/26 07:00 | 2021/04/26 19:00 | 単日   | 信濃変        | 500kV 2 BANK      | 開閉試験                         | 年間計画 | 新規   |      |        |
| 0428406 | 中部  | 2021/04/26 08:00 | 2021/04/26 11:30 | 単日   | 信濃変        | 275kV 甲 BUS       | 信濃変 信濃東信線保護盤取替 信濃東信2L切替      | 年間計画 | 変更   | 制約有  |        |
| 0428406 | 中部  | 2021/04/26 11:30 | 2021/04/26 15:00 | 単日   | 信濃変        | 275kV 乙 BUS       | 信濃変 信濃東信線保護盤取替 信濃東信2L切替      | 年間計画 | 変更   | 制約有  |        |
| 0438860 | 中部  | 2021/04/26 19:00 | 2021/04/26 19:30 | 単日   | 信濃変        | 500kV 1 BANK      | 開閉試験                         | 年間計画 | 新規   |      |        |
| 0438860 | 中部  | 2021/04/26 19:30 | 2021/04/26 20:00 | 単日   | 信濃変        | 500kV 3 BANK      | 開閉試験                         | 年間計画 | 新規   |      |        |
| 0429059 | 中部  | 2021/04/28 06:00 | 2021/04/29 20:00 | 毎日   | 信濃変        | 500kV 乙 BUS       | 500kV 乙母線PD PCB分析採油作業        | 年間計画 | 変更   | 制約有  |        |
| 0428412 | 中部  | 2021/04/30 07:00 | 2021/04/30 18:00 | 単日   | 南信変        | 500kV 南信幹 2L 構内   | 開閉試験(南信幹2L)                  | 年間計画 | 変更   |      |        |
| 0428410 | 中部  | 2021/04/30 08:00 | 2021/04/30 19:00 | 単日   | 南信変        | 500kV 信濃幹 2L 構内   | 開閉試験(信濃幹2L)                  | 年間計画 | 変更   |      |        |
| 0428418 | 中部  | 2021/04/30 08:00 | 2021/04/30 17:00 | 単日   | 豊根開        | 500kV 南信幹 2L 構内   | 開閉試験(南信幹2L)                  | 年間計画 | 変更   |      |        |
| 0428411 | 中部  | 2021/04/30 17:00 | 2021/04/30 17:30 | 単日   | 南信変        | 500kV 南信幹 1L 構内   | 開閉試験(南信幹1L)                  | 年間計画 | 変更   |      |        |
| 0428417 | 中部  | 2021/04/30 17:00 | 2021/04/30 17:30 | 単日   | 豊根開        | 500kV 南信幹 1L 構内   | 開閉試験(南信幹1L)                  | 年間計画 | 変更   |      |        |
| 0428409 | 中部  | 2021/04/30 18:00 | 2021/04/30 18:30 | 単日   | 南信変        | 500kV 信濃幹 1L 構内   | 開閉試験(信濃幹1L)                  | 年間計画 | 変更   |      |        |
| 0438859 | 中部  | 2021/04/30 18:00 | 2021/04/30 18:30 | 単日   | 信濃変        | 500kV 信濃幹 1L 構内   | 開閉試験                         | 年間計画 | 変更   |      |        |
| 0429068 | 中部  | 2021/05/26 08:00 | 2021/05/26 18:00 | 単日   | 東清水変       | 275kV 2 FC        | 2FC自動消火装置点検(上期分)             | 年間計画 | 変更   |      |        |
| 0429068 | 中部  | 2021/05/26 08:00 | 2021/05/26 18:00 | 単日   | 東清水変       | 77kV 62 調相        | 2FC自動消火装置点検(上期分)             | 年間計画 | 変更   |      |        |
| 0428425 | 中部  | 2021/05/29 07:00 | 2021/05/29 18:00 | 単日   | 高根中信 2L    | 275kV 高根中信 2L 全線  | 架線金具補修                       | 年間計画 | 変更   |      |        |
| 0438863 | 中部  | 2021/05/29 07:00 | 2021/05/29 18:00 | 単日   | 高根中信 2L    | 275kV 高根中信 2L 全線  | 架線金具他補修                      | 年間計画 | 変更   |      |        |
| 0438865 | 中部  | 2021/05/29 08:00 | 2021/05/29 18:00 | 単日   | 中信変        | 275kV 高根中信 2L 構内  | 開閉試験                         | 年間計画 | 変更   |      |        |
| 0438875 | 中部  | 2021/05/29 08:00 | 2021/05/29 18:00 | 単日   | 高根第一発      | 275kV 高根中信 2L 構内  | 開閉操作                         | 年間計画 | 変更   |      |        |
| 0428408 | 中部  | 2021/05/31 08:00 | 2021/05/31 12:15 | 単日   | 北部変        | 275kV 甲 B BUS     | 制御・保護盤取替/電圧取込                | 年間計画 | 変更   |      |        |
| 0429070 | 中部  | 2021/05/31 08:00 | 2021/05/31 19:00 | 単日   | 北部変        | 275kV 馬瀬北部 1L 全線  | O22関係機器点検(GCB022普、欠相)、鳥害防止対策 | 年間計画 | 変更   |      |        |
| 0428408 | 中部  | 2021/05/31 12:15 | 2021/05/31 16:30 | 単日   | 北部変        | 275kV 乙 B BUS     | 制御・保護盤取替/電圧取込                | 年間計画 | 変更   |      |        |
| 0428423 | 中部  | 2021/06/01 07:00 | 2021/06/01 18:00 | 単日   | 高根中信 1L    | 275kV 高根中信 1L 全線  | がいし補修                        | 年間計画 | 変更   |      |        |
| 0438862 | 中部  | 2021/06/01 07:00 | 2021/06/01 18:00 | 単日   | 高根中信 1L    | 275kV 高根中信 1L 全線  | 架線金具他補修                      | 年間計画 | 新規   |      |        |
| 0438961 | 中部  | 2021/06/01 08:00 | 2021/06/01 18:00 | 単日   | 高根第一発      | 275kV 高根馬瀬 1L 構内  | 高根馬瀬 1L O12関係機器点検            | 年間計画 | 変更   |      |        |
| 0441404 | 中部  | 2021/06/01 08:00 | 2021/06/01 18:00 | 単日   | 高根第一発      | 275kV 高根馬瀬 1L     | 高根馬瀬 1L(A)43TL修理/高根馬瀬 1L線路停止 | 年間計画 | 新規   |      |        |
| 0438874 | 中部  | 2021/06/01 09:00 | 2021/06/01 17:00 | 単日   | 高根第一発      | 275kV 高根中信 1L 構内  | 開閉操作                         | 年間計画 | 新規   |      |        |
| 0438856 | 中部  | 2021/06/01 10:00 | 2021/06/01 10:30 | 単日   | 中信変        | 275kV 高根中信 1L 構内  | 開閉試験                         | 年間計画 | 新規   |      |        |
| 0439060 | 中部  | 2021/06/01 17:00 | 2021/06/01 17:30 | 単日   | 馬瀬川第一発     | 275kV 高根馬瀬 2L 構内  | 開閉操作                         | 年間計画 | 新規   |      |        |
| 0439061 | 中部  | 2021/06/01 17:00 | 2021/06/01 17:30 | 単日   | 高根第一発      | 275kV 高根馬瀬 2L 構内  | 開閉操作                         | 年間計画 | 新規   |      |        |
| 0440406 | 中部  | 2021/06/01 17:00 | 2021/06/01 17:30 | 単日   | 馬瀬川第一発     | 275kV B BUS       | 開閉操作                         | 年間計画 | 変更   |      |        |
| 0437719 | 中部  | 2021/06/12 07:00 | 2021/06/13 19:00 | 毎日   | 中信変        | 275kV 甲 A BUS     | OXAブロック機器点検                  | 年間計画 | 変更   |      |        |
| 0429072 | 中部  | 2021/06/13 09:00 | 2021/06/30 13:30 | 連続   | 南福光連系所     | 77kV 1 BTB        | BTB定期点検                      | 年間計画 | 変更   |      |        |
| 0431751 | 中部  | 2021/06/18 08:00 | 2021/06/20 18:00 | 連続   | 南福光連系所     | 77kV 7 BANK       | 7B、77kV調相一括、ShRリレ一点検         | 年間計画 | 変更   |      |        |
| 0431751 | 中部  | 2021/06/18 08:00 | 2021/06/20 18:00 | 連続   | 南福光連系所     | 77kV 1 BTB        | 7B、77kV調相一括、ShRリレ一点検         | 年間計画 | 変更   |      |        |
| 0435615 | 中部  | 2021/06/18 08:00 | 2021/06/18 18:00 | 単日   | 南福光連系所     | 77kV 7 BANK       | 南福光連OSC取替/7Tr関係取込            | 年間計画 | 変更   |      |        |
| 0438958 | 中部  | 2021/06/18 08:00 | 2021/06/18 18:00 | 単日   | 南福光連系所     | 77kV 1 BTB        | 越美幹PCM 旧盤向け12相制御中部要素切替       | 年間計画 | 新規   |      |        |
| 0437720 | 中部  | 2021/06/19 07:00 | 2021/06/20 19:00 | 毎日   | 中信変        | 275kV 乙 A BUS     | OYAブロック機器点検                  | 年間計画 | 新規   |      |        |
| 0429073 | 中部  | 2021/06/30 13:30 | 2021/06/30 14:00 | 単日   | 南福光連系所     | 77kV 1 BTB        | BTB点検に伴う短時間起動停止試験            | 年間計画 | 変更   |      |        |

広域調整対象作業停止計画(2021・2022年度分)

| 広域受付番号  | エリア | 作業開始日時           | 作業終了日時           | 作業形態 | 作業箇所(作業設備) | 停電区間(停電設備)         | 作業内容                        | 計画区分 | 申請区分 | 発電制約 | 備考(記事) |
|---------|-----|------------------|------------------|------|------------|--------------------|-----------------------------|------|------|------|--------|
| 0429074 | 中部  | 2021/06/30 14:00 | 2021/06/30 16:00 | 単日   | 南福光連系所     | 77kV 1 BTB         | BTB点検に伴う系統連系試験              | 年間計画 | 変更   |      |        |
| 0429087 | 中部  | 2021/08/28 00:00 | 2021/09/30 24:00 | 連続   | 南福光連系所     | 77kV 1 BTB         | 北陸系統 中部北陸連絡母線による交流連系に伴う停止   | 年間計画 | 変更   |      |        |
| 0437722 | 中部  | 2021/10/02 07:00 | 2021/10/03 19:00 | 毎日   | 中信変        | 275kV 甲B BUS       | 200ブロック機器点検                 | 年間計画 | 新規   |      |        |
| 0429067 | 中部  | 2021/10/04 08:00 | 2021/10/15 14:00 | 連続   | 東清水変       | 275kV 2 FC         | サイリスタバルブ関連機器点検(交流)          | 年間計画 | 変更   |      |        |
| 0429067 | 中部  | 2021/10/04 08:00 | 2021/10/15 14:00 | 連続   | 東清水変       | 77kV 62 調相         | サイリスタバルブ関連機器点検(交流)          | 年間計画 | 変更   |      |        |
| 0429069 | 中部  | 2021/10/05 08:00 | 2021/10/05 18:00 | 単日   | 東清水変       | 275kV 2 FC         | 2FC自動消火装置点検(下期分)            | 年間計画 | 変更   |      |        |
| 0429069 | 中部  | 2021/10/05 08:00 | 2021/10/05 18:00 | 単日   | 東清水変       | 77kV 62 調相         | 2FC自動消火装置点検(下期分)            | 年間計画 | 変更   |      |        |
| 0429088 | 中部  | 2021/10/06 00:00 | 2021/12/09 24:00 | 連続   | 南福光連系所     | 77kV 1 BTB         | 北陸系統 中部北陸連絡母線による交流連系に伴う停止   | 年間計画 | 変更   |      |        |
| 0428402 | 中部  | 2021/10/12 07:00 | 2021/10/15 19:00 | 連続   | 北部変        | 275kV 3 BANK       | 3B関係機器点検(T730箱替、GCB730替、箱細) | 年間計画 | 変更   |      |        |
| 0438959 | 中部  | 2021/10/15 14:00 | 2021/10/15 18:00 | 単日   | 東清水変       | 275kV 2 FC         | サイリスタバルブ点検後の系統連系試験          | 年間計画 | 新規   |      |        |
| 0441963 | 中部  | 2021/10/28 07:00 | 2021/10/29 18:00 | 毎日   | 佐久間西幹山 2L  | 275kV 佐久間西幹山 2L    | 電線路細密点検ほか                   | 年間計画 | 新規   |      |        |
| 0441578 | 中部  | 2021/11/01 07:00 | 2021/11/15 13:30 | 連続   | 飛騨変換所      | 10kV 帰線 1L 線路      | 飛騨変換所初回点検のうち直直GIS点検(1極)     | 年間計画 | 変更   |      |        |
| 0440443 | 中部  | 2021/11/01 07:00 | 2021/11/01 08:00 | 単日   | 飛騨変換所      | 1極 交流変換装置          | 1極(本線・帰線)停止操作に伴う双極停止        | 年間計画 | 新規   |      |        |
| 0440443 | 中部  | 2021/11/01 07:00 | 2021/11/01 08:00 | 単日   | 飛騨変換所      | 2極 交流変換装置          | 1極(本線・帰線)停止操作に伴う双極停止        | 年間計画 | 新規   |      |        |
| 0441578 | 中部  | 2021/11/01 07:00 | 2021/11/15 13:30 | 連続   | 飛騨変換所      | 1極 交流変換装置          | 飛騨変換所初回点検のうち直直GIS点検(1極)     | 年間計画 | 変更   |      |        |
| 0441578 | 中部  | 2021/11/01 07:00 | 2021/11/15 13:30 | 連続   | 飛騨変換所      | 200kV 本線 1L 線路     | 飛騨変換所初回点検のうち直直GIS点検(1極)     | 年間計画 | 変更   |      |        |
| 0429097 | 中部  | 2021/11/01 08:00 | 2021/11/15 12:30 | 連続   | 飛騨変換所      | 1極 交流変換装置          | 飛騨変換所初回点検(1極)               | 年間計画 | 変更   |      |        |
| 0440442 | 中部  | 2021/11/15 12:30 | 2021/11/15 13:30 | 単日   | 飛騨変換所      | 1極 交流変換装置          | 1極(本線・帰線)復旧操作に伴う双極停止        | 年間計画 | 新規   |      |        |
| 0440442 | 中部  | 2021/11/15 12:30 | 2021/11/15 13:30 | 単日   | 飛騨変換所      | 2極 交流変換装置          | 1極(本線・帰線)復旧操作に伴う双極停止        | 年間計画 | 新規   |      |        |
| 0429062 | 中部  | 2021/11/15 13:30 | 2021/11/15 14:00 | 単日   | 飛騨変換所      | 1極 交流変換装置          | 飛騨変換所初回点検(1極)に伴う短時間起動停止試験   | 年間計画 | 変更   |      |        |
| 0429063 | 中部  | 2021/11/15 14:00 | 2021/11/15 18:00 | 単日   | 飛騨変換所      | 1極 交流変換装置          | 飛騨変換所初回点検(1極)に伴う系統連系試験      | 年間計画 | 変更   |      |        |
| 0429065 | 中部  | 2021/11/22 08:00 | 2021/11/26 18:00 | 連続   | 北部変        | 275kV 馬瀬北部 1L 全線   | 制御保護盤取替/馬瀬1L                | 年間計画 | 変更   |      |        |
| 0438960 | 中部  | 2021/11/22 08:00 | 2021/11/25 18:00 | 毎日   | 馬瀬北部 1L    | 275kV 馬瀬北部 1L 全線   | 鉄塔防錆塗装                      | 年間計画 | 新規   |      |        |
| 0438855 | 中部  | 2021/11/24 07:00 | 2021/11/25 18:00 | 連続   | 中信変        | 275kV SVC          | SVCブロック機器点検                 | 年間計画 | 新規   |      |        |
| 0438866 | 中部  | 2021/11/24 08:00 | 2021/11/25 17:00 | 連続   | 中信変        | 275kV SVC          | RY点検(8調相関係)                 | 年間計画 | 新規   |      |        |
| 0438866 | 中部  | 2021/11/24 08:00 | 2021/11/25 17:00 | 連続   | 中信変        | 77kV 8 調相一括        | RY点検(8調相関係)                 | 年間計画 | 新規   |      |        |
| 0438861 | 中部  | 2021/11/24 13:00 | 2021/11/24 15:00 | 単日   | 中信変        | 275kV SVC          | 開閉試験                        | 年間計画 | 新規   |      |        |
| 0438867 | 中部  | 2021/11/25 10:00 | 2021/11/25 12:00 | 単日   | 中信変        | 275kV SVC          | 開閉試験                        | 年間計画 | 新規   |      |        |
| 0429066 | 中部  | 2021/11/27 08:00 | 2021/12/01 18:00 | 連続   | 北部変        | 275kV 馬瀬北部 2L 全線   | 制御保護盤取替/馬瀬2L                | 年間計画 | 変更   |      |        |
| 0438962 | 中部  | 2021/11/27 08:00 | 2021/11/30 18:00 | 毎日   | 馬瀬北部 2L    | 275kV 馬瀬北部 2L 全線   | 鉄塔防錆塗装                      | 年間計画 | 新規   |      |        |
| 0438872 | 中部  | 2021/12/02 07:00 | 2021/12/02 18:00 | 単日   | 電発佐久間発     | 275kV 佐久間西幹山 1L    | FC連絡線60Hz欠相過電圧対策工事          | 年間計画 | 変更   |      |        |
| 0441462 | 中部  | 2021/12/03 08:00 | 2021/12/03 18:00 | 単日   | 電発佐久間発     | 275kV 佐久間西幹山 2L    | FC連絡線60Hz欠相過電圧対策工事          | 年間計画 | 新規   |      |        |
| 0428426 | 中部  | 2022/01/12 07:00 | 2022/01/12 18:00 | 単日   | 東部変        | 275kV 佐久間西幹山 1L 構内 | 開閉試験(甲・乙・L・CB052)           | 年間計画 | 変更   |      |        |
| 0428430 | 中部  | 2022/01/12 07:00 | 2022/01/19 18:00 | 毎日   | 佐久間西幹山 1L  | 275kV 佐久間西幹山 1L    | 電線路細密点検・導子点検ほか              | 年間計画 | 変更   |      |        |
| 0428427 | 中部  | 2022/01/21 07:00 | 2022/01/21 18:00 | 単日   | 東部変        | 275kV 佐久間西幹山 2L 構内 | 開閉試験(甲・乙・L・CB054)           | 年間計画 | 変更   |      |        |
| 0428431 | 中部  | 2022/01/21 07:00 | 2022/01/28 18:00 | 毎日   | 佐久間西幹山 2L  | 275kV 佐久間西幹山 2L    | 電線路細密点検・導子取替ほか              | 年間計画 | 変更   |      |        |
| 0428433 | 中部  | 2022/03/01 07:00 | 2022/03/03 18:00 | 連続   | 新豊根東栄線     | 275kV 新豊根東栄線       | 電線路細密点検・クランプ抵抗測定(再測定)       | 年間計画 | 変更   |      |        |
| 0437896 | 中部  | 2022/03/01 07:00 | 2022/03/02 19:00 | 連続   | 東栄変        | 275kV 新豊根東栄線 構内    | 1B・新豊根東栄線・甲ブス関係機器点検         | 年間計画 | 変更   |      |        |
| 0437896 | 中部  | 2022/03/01 07:00 | 2022/03/02 19:00 | 連続   | 東栄変        | 275kV 1 BANK       | 1B・新豊根東栄線・甲ブス関係機器点検         | 年間計画 | 変更   |      |        |
| 0438870 | 中部  | 2022/03/01 08:00 | 2022/03/01 18:00 | 単日   | 東栄変        | 275kV 新豊根東栄線       | 開閉操作                        | 年間計画 | 変更   |      |        |
| 0438871 | 中部  | 2022/03/01 08:00 | 2022/03/01 08:30 | 単日   | 東栄変        | 275kV 1 BANK       | 開閉操作                        | 年間計画 | 変更   |      |        |
| 0438864 | 中部  | 2022/03/07 08:00 | 2022/03/07 18:00 | 単日   | 北部変        | 275kV 3 BANK       | 3B変圧器温度計感温部誤電洗浄確認のための採油     | 年間計画 | 新規   |      |        |
| 0428399 | 中部  | 2022/03/09 08:00 | 2022/03/11 18:00 | 連続   | 北部変        | 275kV 3 BANK       | 制御・保護盤取替/3B一次               | 年間計画 | 変更   |      |        |
| 0441943 | 中部  | 2022/03/14 08:00 | 2022/03/18 18:00 | 連続   | 北部変        | 275kV 3 BANK       | 制御・保護盤取替/3B二次三次             | 年間計画 | 新規   |      |        |
| 0428400 | 中部  | 2022/03/23 08:00 | 2022/03/25 18:00 | 連続   | 北部変        | 275kV 4 BANK       | 制御・保護盤取替/4B一次               | 年間計画 | 変更   |      |        |
| 0441944 | 中部  | 2022/03/28 08:00 | 2022/04/01 18:00 | 連続   | 北部変        | 275kV 4 BANK       | 制御・保護盤取替/4B二次・三次            | 年間計画 | 新規   |      |        |
| 0438904 | 中部  | 2022/04/12 08:00 | 2022/04/14 18:00 | 連続   | 東栄変        | 275kV 1 BANK       | 1B一次アルミハイブ端子化               | 年間計画 | 新規   |      |        |
| 0438932 | 中部  | 2022/04/12 08:00 | 2022/04/12 08:30 | 単日   | 東栄変        | 275kV 新豊根東栄線       | 開閉操作                        | 年間計画 | 新規   |      |        |
| 0438896 | 中部  | 2022/04/23 08:00 | 2022/04/23 10:00 | 単日   | 北部変        | 275kV 甲B BUS       | 制御保護盤取替/電圧取込                | 年間計画 | 新規   |      |        |
| 0438896 | 中部  | 2022/04/23 10:00 | 2022/04/23 13:00 | 単日   | 北部変        | 275kV 乙B BUS       | 制御保護盤取替/電圧取込                | 年間計画 | 新規   |      |        |
| 0438936 | 中部  | 2022/04/25 07:00 | 2022/04/27 18:00 | 毎日   | 新豊根東栄線     | 275kV 新豊根東栄線       | 電線路細密点検ほか                   | 年間計画 | 変更   |      |        |
| 0438920 | 中部  | 2022/05/07 08:00 | 2022/05/07 13:00 | 単日   | 中信変        | 275kV 甲A BUS 構内    | 中信変保護盤取替 275A-PT取込          | 年間計画 | 変更   |      |        |
| 0438920 | 中部  | 2022/05/07 13:00 | 2022/05/07 18:00 | 単日   | 中信変        | 275kV 乙A BUS       | 中信変保護盤取替 275A-PT取込          | 年間計画 | 変更   |      |        |
| 0438921 | 中部  | 2022/05/08 08:00 | 2022/05/08 13:00 | 単日   | 中信変        | 275kV 甲B BUS       | 中信変保護盤取替 275B-PT取込          | 年間計画 | 変更   |      |        |
| 0438921 | 中部  | 2022/05/08 13:00 | 2022/05/08 18:00 | 単日   | 中信変        | 275kV 乙B BUS       | 中信変保護盤取替 275B-PT取込          | 年間計画 | 変更   |      |        |
| 0440685 | 中部  | 2022/05/09 00:00 | 2022/05/24 24:00 | 連続   | 南福光連系所     | 77kV 1 BTB         | 北陸系統 中部北陸連絡母線による交流連系に伴う停止   | 年間計画 | 新規   |      |        |
| 0440407 | 中部  | 2022/05/09 08:00 | 2022/05/12 18:00 | 連続   | 北部変        | 275kV 馬瀬北部 1L 全線   | 制御保護盤取替/馬瀬1L                | 年間計画 | 変更   |      |        |
| 0440409 | 中部  | 2022/05/09 08:00 | 2022/05/12 18:00 | 連続   | 馬瀬川第一発     | 275kV 馬瀬北部 1L 全線   | 馬瀬北部PCM取替/北部1L              | 年間計画 | 変更   |      |        |
| 0440452 | 中部  | 2022/05/09 08:00 | 2022/05/12 18:00 | 毎日   | 馬瀬北部 1L    | 275kV 馬瀬北部 1L 全線   | 鉄塔防錆塗装                      | 年間計画 | 変更   |      |        |
| 0440408 | 中部  | 2022/05/14 08:00 | 2022/05/17 18:00 | 連続   | 北部変        | 275kV 馬瀬北部 2L 全線   | 制御保護盤取替/馬瀬2L                | 年間計画 | 変更   |      |        |
| 0440410 | 中部  | 2022/05/14 08:00 | 2022/05/17 18:00 | 連続   | 馬瀬川第一発     | 275kV 馬瀬北部 2L 全線   | 馬瀬北部PCM取替/北部2L              | 年間計画 | 変更   |      |        |
| 0440453 | 中部  | 2022/05/14 08:00 | 2022/05/17 18:00 | 毎日   | 馬瀬北部 2L    | 275kV 馬瀬北部 2L 全線   | 鉄塔防錆塗装                      | 年間計画 | 変更   |      |        |
| 0438926 | 中部  | 2022/05/17 08:00 | 2022/05/17 18:00 | 単日   | 東栄変        | 275kV 1 BANK       | 1B一次甲LS調整                   | 年間計画 | 新規   |      |        |
| 0438906 | 中部  | 2022/05/18 08:00 | 2022/05/18 18:00 | 単日   | 中信変        | 275kV 甲A BUS       | 中信変5B取替(一次架線撤去)             | 年間計画 | 変更   |      |        |

広域調整対象作業停止計画(2021・2022年度分)

| 広域受付番号  | エリア | 作業開始日時           | 作業終了日時           | 作業形態 | 作業箇所(作業設備) | 停電区間(停電設備)        | 作業内容                          | 計画区分 | 申請区分 | 発電制約 | 備考(記事) |
|---------|-----|------------------|------------------|------|------------|-------------------|-------------------------------|------|------|------|--------|
| 0440719 | 中部  | 2022/05/19 00:00 | 2022/05/22 24:00 | 連続   | 中信変        | 中信変 全て北部系統切替      | 信濃ルート作業による系統信頼度確保             | 年間計画 | 変更   |      |        |
| 0438885 | 中部  | 2022/05/19 08:00 | 2022/05/19 18:00 | 単日   | 信濃変        | 275kV BUS TIE     | 100ブロック機器点検                   | 年間計画 | 変更   | 制約有  |        |
| 0438885 | 中部  | 2022/05/19 08:00 | 2022/05/19 18:00 | 単日   | 信濃変        | 275kV 甲 BUS       | 100ブロック機器点検                   | 年間計画 | 変更   | 制約有  |        |
| 0438924 | 中部  | 2022/05/19 08:00 | 2022/05/19 18:00 | 単日   | 中信変        | 275kV 信濃中信 1L 全線  | 中信変保護盤取替 信濃1L取込               | 年間計画 | 変更   |      |        |
| 0438930 | 中部  | 2022/05/19 08:00 | 2022/05/19 18:00 | 単日   | 信濃中信 1L    | 275kV 信濃中信 1L 全線  | 架線金具補修他                       | 年間計画 | 変更   |      |        |
| 0438912 | 中部  | 2022/05/19 17:00 | 2022/05/19 17:30 | 単日   | 信濃変        | 275kV 信濃中信 1L     | 開閉試験                          | 年間計画 | 変更   |      |        |
| 0441400 | 中部  | 2022/05/20 07:00 | 2022/05/20 18:00 | 単日   | 中信変        | 275kV 信濃中信 2L 構内  | 068ブロック機器点検                   | 年間計画 | 新規   |      |        |
| 0438925 | 中部  | 2022/05/20 08:00 | 2022/05/20 18:00 | 単日   | 中信変        | 275kV 信濃中信 2L 全線  | 中信変保護盤取替 信濃2L取込               | 年間計画 | 変更   |      |        |
| 0438931 | 中部  | 2022/05/20 08:00 | 2022/05/20 18:00 | 単日   | 信濃中信 2L    | 275kV 信濃中信 2L 全線  | がいし補修他                        | 年間計画 | 変更   |      |        |
| 0438911 | 中部  | 2022/05/20 17:00 | 2022/05/20 17:30 | 単日   | 信濃変        | 275kV 信濃中信 2L     | 開閉試験                          | 年間計画 | 変更   |      |        |
| 0438877 | 中部  | 2022/05/21 06:00 | 2022/05/22 20:00 | 連続   | 南信変        | 500kV 南信幹 1L 全線   | 機器点検(5032ブロック)                | 年間計画 | 変更   |      |        |
| 0438891 | 中部  | 2022/05/21 06:00 | 2022/05/22 20:00 | 連続   | 南信変        | 500kV 南信幹 1L 全線   | CB5032制御装置NFB取替               | 年間計画 | 変更   |      |        |
| 0438894 | 中部  | 2022/05/21 07:00 | 2022/05/22 18:00 | 毎日   | 南信幹 1L     | 500kV 南信幹 1L 全線   | 鉄塔部材スケッチ                      | 年間計画 | 新規   |      |        |
| 0438917 | 中部  | 2022/05/21 07:00 | 2022/05/21 19:00 | 単日   | 豊根開        | 500kV 南信幹 1L 構内   | GCB5052点検A、GIS点検A             | 年間計画 | 変更   |      |        |
| 0438882 | 中部  | 2022/05/22 10:00 | 2022/05/22 10:30 | 単日   | 南信変        | 500kV 南信幹 1L      | 開閉試験(信濃幹1L)                   | 年間計画 | 変更   |      |        |
| 0438933 | 中部  | 2022/05/22 10:00 | 2022/05/22 10:30 | 単日   | 南信変        | 500kV 南信幹 1L      | 開閉試験(南信幹1L)                   | 年間計画 | 変更   |      |        |
| 0438878 | 中部  | 2022/05/23 07:00 | 2022/05/27 19:00 | 連続   | 信濃変        | 275kV 3 BANK      | 3BTブロック機器点検                   | 年間計画 | 変更   |      |        |
| 0439052 | 中部  | 2022/05/23 08:00 | 2022/05/23 14:00 | 単日   | 東清水変       | 275kV 2 FC        | 2FC自動消火装置点検(上期分)              | 年間計画 | 変更   |      |        |
| 0439052 | 中部  | 2022/05/23 08:00 | 2022/05/23 14:00 | 単日   | 東清水変       | 77kV 62 調相        | 2FC自動消火装置点検(上期分)              | 年間計画 | 変更   |      |        |
| 0440657 | 中部  | 2022/05/25 00:00 | 2022/05/28 24:00 | 連続   | 三重開        | 500kV 三重東近江 1L    | 中部系統 中部北陸連絡母線による交流連系に伴う停止     | 年間計画 | 新規   |      |        |
| 0440657 | 中部  | 2022/05/25 00:00 | 2022/05/28 24:00 | 連続   | 三重開        | 500kV 三重東近江 2L    | 中部系統 中部北陸連絡母線による交流連系に伴う停止     | 年間計画 | 新規   |      |        |
| 0440658 | 中部  | 2022/05/25 00:00 | 2022/05/28 24:00 | 連続   | 南福光連系所     | 77kV 1 BTB        | 中部系統 中部北陸連絡母線による交流連系に伴う停止     | 年間計画 | 新規   |      |        |
| 0438976 | 中部  | 2022/05/25 08:00 | 2022/05/26 18:00 | 毎日   | 三重東近江 1L   | 500kV 三重東近江 1L 全線 | 三重東近江線1L 鉄塔スケッチ               | 年間計画 | 新規   |      |        |
| 0439054 | 中部  | 2022/05/25 08:00 | 2022/05/25 18:00 | 単日   | 三重開        | 500kV 三重東近江 1L    | 三重東近江1L関係機器点検                 | 年間計画 | 新規   |      |        |
| 0439049 | 中部  | 2022/05/25 10:00 | 2022/05/25 10:30 | 単日   | 三重開        | 500kV 三重東近江 1L 構内 | 開閉操作(CB5022 甲ZLLS)            | 年間計画 | 新規   |      |        |
| 0440457 | 中部  | 2022/05/26 08:00 | 2022/05/26 18:00 | 単日   | 三重東近江 1L   | 500kV 三重東近江 1L 全線 | 三重東近江線不良がいし検出                 | 年間計画 | 新規   |      |        |
| 0438977 | 中部  | 2022/05/27 08:00 | 2022/05/28 18:00 | 毎日   | 三重東近江 2L   | 500kV 三重東近江 2L 全線 | 三重東近江線2L 鉄塔スケッチ               | 年間計画 | 新規   |      |        |
| 0439055 | 中部  | 2022/05/27 08:00 | 2022/05/27 18:00 | 単日   | 三重開        | 500kV 三重東近江 2L    | 三重東近江2L関係機器点検                 | 年間計画 | 変更   |      |        |
| 0440454 | 中部  | 2022/05/27 08:00 | 2022/05/28 18:00 | 毎日   | 三重東近江 2L   | 500kV 三重東近江 2L 全線 | 鉄塔防錆塗装                        | 年間計画 | 新規   |      |        |
| 0440458 | 中部  | 2022/05/27 08:00 | 2022/05/27 18:00 | 単日   | 三重東近江 2L   | 500kV 三重東近江 2L 全線 | 三重東近江線不良がいし検出                 | 年間計画 | 新規   |      |        |
| 0439059 | 中部  | 2022/05/27 10:00 | 2022/05/27 10:30 | 単日   | 三重開        | 500kV 三重東近江 2L 構内 | 開閉操作(CB5024 甲ZLLS)            | 年間計画 | 新規   |      |        |
| 0438913 | 中部  | 2022/05/27 18:00 | 2022/05/27 19:00 | 単日   | 信濃変        | 275kV 1 BANK      | 開閉試験                          | 年間計画 | 変更   |      |        |
| 0441954 | 中部  | 2022/06/02 08:00 | 2022/06/11 14:00 | 連続   | 北部変        | 275kV 2 BANK      | 制御・保護盤取替/2B                   | 年間計画 | 新規   |      |        |
| 0439050 | 中部  | 2022/06/04 09:00 | 2022/06/17 13:30 | 連続   | 南福光連系所     | 77kV 1 BTB        | BTB定期点検                       | 年間計画 | 新規   |      |        |
| 0438978 | 中部  | 2022/06/05 08:00 | 2022/06/05 18:00 | 単日   | 南福光連系所     | 77kV 1 BTB        | 77kV分岐母線保護・66kVフィルタ母線保護リレー点検  | 年間計画 | 変更   |      |        |
| 0440446 | 中部  | 2022/06/09 08:00 | 2022/06/09 18:00 | 単日   | 馬瀬川第一発     | 275kV B BUS       | 馬一水開275kVBP取替/北部2L、馬瀬2L、Bバス取込 | 年間計画 | 変更   |      |        |
| 0440446 | 中部  | 2022/06/09 08:00 | 2022/06/09 18:00 | 単日   | 馬瀬川第一発     | 275kV 高根馬瀬 2L 構内  | 馬一水開275kVBP取替/北部2L、馬瀬2L、Bバス取込 | 年間計画 | 変更   |      |        |
| 0440446 | 中部  | 2022/06/09 08:00 | 2022/06/09 18:00 | 単日   | 馬瀬川第一発     | 275kV 馬瀬北部 2L 構内  | 馬一水開275kVBP取替/北部2L、馬瀬2L、Bバス取込 | 年間計画 | 変更   |      |        |
| 0440449 | 中部  | 2022/06/09 08:00 | 2022/06/09 18:00 | 単日   | 高根馬瀬 2L    | 275kV 高根馬瀬 2L 全線  | 架線金具補修                        | 年間計画 | 変更   |      |        |
| 0440447 | 中部  | 2022/06/10 08:00 | 2022/06/10 18:00 | 単日   | 馬瀬川第一発     | 275kV 馬瀬北部 1L 構内  | 馬一水開275kVBP取替/北部1L、高根1L       | 年間計画 | 変更   |      |        |
| 0440447 | 中部  | 2022/06/10 08:00 | 2022/06/10 18:00 | 単日   | 馬瀬川第一発     | 275kV 高根馬瀬 1L 構内  | 馬一水開275kVBP取替/北部1L、高根1L       | 年間計画 | 変更   |      |        |
| 0440448 | 中部  | 2022/06/10 08:00 | 2022/06/10 18:00 | 単日   | 高根馬瀬 1L    | 275kV 高根馬瀬 1L 全線  | 架線金具補修                        | 年間計画 | 変更   |      |        |
| 0441962 | 中部  | 2022/06/11 12:00 | 2022/06/11 16:00 | 単日   | 北部変        | 275kV 2 BANK      | 制御・保護盤取替/2B                   | 年間計画 | 新規   |      |        |
| 0438899 | 中部  | 2022/06/15 08:00 | 2022/06/16 10:00 | 連続   | 北部変        | 275kV 3 BANK      | 制御・保護盤取替/3B LR                | 年間計画 | 変更   |      |        |
| 0438900 | 中部  | 2022/06/16 08:00 | 2022/06/16 18:00 | 単日   | 北部変        | 275kV 4 BANK      | 制御・保護盤取替/4B LR                | 年間計画 | 変更   |      |        |
| 0438898 | 中部  | 2022/06/16 16:00 | 2022/06/17 18:00 | 連続   | 北部変        | 275kV 2 BANK      | 制御・保護盤取替/2B LR                | 年間計画 | 変更   |      |        |
| 0439062 | 中部  | 2022/06/17 13:30 | 2022/06/17 14:00 | 単日   | 南福光連系所     | 77kV 1 BTB        | BTB定期点検に伴う短時間起動停止試験           | 年間計画 | 新規   |      |        |
| 0438975 | 中部  | 2022/06/17 14:00 | 2022/06/17 15:00 | 単日   | 南福光連系所     | 77kV 1 BTB        | BTB定期点検に伴う系統連系試験              | 年間計画 | 新規   |      |        |
| 0438897 | 中部  | 2022/06/18 08:00 | 2022/06/18 10:30 | 単日   | 北部変        | 275kV 甲B BUS      | 制御保護盤取替/電圧切離                  | 年間計画 | 変更   |      |        |
| 0438897 | 中部  | 2022/06/18 10:30 | 2022/06/18 13:00 | 単日   | 北部変        | 275kV 乙B BUS      | 制御保護盤取替/電圧切離                  | 年間計画 | 変更   |      |        |
| 0440720 | 中部  | 2022/06/19 00:00 | 2022/06/19 24:00 | 単日   | 中信変        | 中信変 全て北部系統切替      | 信濃ルート作業による系統信頼度確保             | 年間計画 | 新規   |      |        |
| 0438895 | 中部  | 2022/06/19 07:00 | 2022/06/19 18:00 | 単日   | 南信幹 2L     | 500kV 南信幹 2L 全線   | 鉄塔部材スケッチ                      | 年間計画 | 新規   |      |        |
| 0438197 | 中部  | 2022/06/29 08:00 | 2022/06/29 10:30 | 単日   | 東栄変        | 275kV 1 BANK      | GCS課電試験・実負荷試験                 | 年間計画 | 新規   |      |        |
| 0438507 | 中部  | 2022/06/29 08:00 | 2022/06/29 10:30 | 単日   | 豊根開        | 500kV 甲B BUS      | 実負荷試験                         | 年間計画 | 新規   |      |        |
| 0441579 | 中部  | 2022/09/16 07:00 | 2022/09/30 13:30 | 連続   | 飛騨変換所      | 10kV 帰線 2L 線路     | 飛騨変換所初回点検のうち直流GIS点検(2種)       | 年間計画 | 新規   |      |        |
| 0440460 | 中部  | 2022/09/16 07:00 | 2022/09/16 08:00 | 単日   | 飛騨変換所      | 1種 交直流変換装置        | 2種(本線・帰線)停止操作に伴う双極停止          | 年間計画 | 新規   |      |        |
| 0440460 | 中部  | 2022/09/16 07:00 | 2022/09/16 08:00 | 単日   | 飛騨変換所      | 2種 交直流変換装置        | 2種(本線・帰線)停止操作に伴う双極停止          | 年間計画 | 新規   |      |        |
| 0441579 | 中部  | 2022/09/16 07:00 | 2022/09/30 13:30 | 連続   | 飛騨変換所      | 2種 交直流変換装置        | 飛騨変換所初回点検のうち直流GIS点検(2種)       | 年間計画 | 新規   |      |        |
| 0441579 | 中部  | 2022/09/16 07:00 | 2022/09/30 13:30 | 連続   | 飛騨変換所      | 200kV 本線 2L 線路    | 飛騨変換所初回点検のうち直流GIS点検(2種)       | 年間計画 | 新規   |      |        |
| 0439056 | 中部  | 2022/09/16 08:00 | 2022/09/30 12:30 | 連続   | 飛騨変換所      | 2種 交直流変換装置        | 飛騨変換所初回点検(2種)                 | 年間計画 | 変更   |      |        |
| 0440686 | 中部  | 2022/09/17 00:00 | 2022/11/27 24:00 | 連続   | 南福光連系所     | 77kV 1 BTB        | 北陸系統 中部北陸連絡母線による交流連系に伴う停止     | 年間計画 | 新規   |      |        |
| 0440459 | 中部  | 2022/09/30 12:30 | 2022/09/30 13:30 | 単日   | 飛騨変換所      | 1種 交直流変換装置        | 2種(本線・帰線)復旧操作に伴う双極停止          | 年間計画 | 新規   |      |        |
| 0440459 | 中部  | 2022/09/30 12:30 | 2022/09/30 13:30 | 単日   | 飛騨変換所      | 2種 交直流変換装置        | 2種(本線・帰線)復旧操作に伴う双極停止          | 年間計画 | 新規   |      |        |
| 0439057 | 中部  | 2022/09/30 13:30 | 2022/09/30 14:00 | 単日   | 飛騨変換所      | 2種 交直流変換装置        | 飛騨変換所初回点検(2種)に伴う短時間起動停止試験     | 年間計画 | 新規   |      |        |

広域調整対象作業停止計画(2021・2022年度分)

| 広域受付番号  | エリア | 作業開始日時           | 作業終了日時           | 作業形態 | 作業箇所(作業設備) | 停電区間(停電設備)         | 作業内容                        | 計画区分 | 申請区分 | 発電制約 | 備考(記事) |
|---------|-----|------------------|------------------|------|------------|--------------------|-----------------------------|------|------|------|--------|
| 0439058 | 中部  | 2022/09/30 14:00 | 2022/09/30 18:00 | 単日   | 飛騨変換所      | 2種 交流流変換装置         | 飛騨変換所初回点検(2種)に伴う系統連系試験      | 年間計画 | 新規   |      |        |
| 0438938 | 中部  | 2022/10/03 07:00 | 2022/10/07 19:00 | 連続   | 北部変        | 275kV 2 BANK       | 北部変2B変圧器三次油中ブッシングPCB分析に伴う採油 | 年間計画 | 新規   |      |        |
| 0440455 | 中部  | 2022/10/07 08:00 | 2022/10/07 18:00 | 単日   | 高根馬瀬 1L    | 275kV 高根馬瀬 1L 全線   | ジャンパーケーブル補修                 | 年間計画 | 変更   |      |        |
| 0440450 | 中部  | 2022/10/08 08:00 | 2022/10/08 18:00 | 単日   | 高根馬瀬 1L    | 275kV 高根馬瀬 1L 全線   | ジャンパー補修他                    | 年間計画 | 変更   |      |        |
| 0440444 | 中部  | 2022/10/09 08:00 | 2022/10/10 18:00 | 連続   | 北部変        | 275kV 馬瀬北部 2L 構内   | 024関係機器点検(CB024普、欠相、BOX細)   | 年間計画 | 変更   |      |        |
| 0440456 | 中部  | 2022/10/09 08:00 | 2022/10/09 18:00 | 単日   | 高根馬瀬 2L    | 275kV 高根馬瀬 2L 全線   | がいし補修                       | 年間計画 | 変更   |      |        |
| 0440445 | 中部  | 2022/10/09 09:00 | 2022/10/09 18:00 | 単日   | 馬瀬川第一発     | 275kV 高根馬瀬 2L 構内   | 044関係機器点検                   | 年間計画 | 変更   |      |        |
| 0438881 | 中部  | 2022/10/10 07:00 | 2022/10/14 19:00 | 連続   | 北部変        | 275kV 2 BANK       | 2BT、2GTR関係機器点検(2BLR細、OF細)   | 年間計画 | 新規   |      |        |
| 0438939 | 中部  | 2022/10/10 07:00 | 2022/10/14 19:00 | 連続   | 北部変        | 275kV 2 BANK       | 北部変2B変圧器三次油中ブッシングPCB分析に伴う採油 | 年間計画 | 新規   |      |        |
| 0440451 | 中部  | 2022/10/10 08:00 | 2022/10/10 18:00 | 単日   | 高根馬瀬 2L    | 275kV 高根馬瀬 2L 全線   | ジャンパー補修他                    | 年間計画 | 変更   |      |        |
| 0438907 | 中部  | 2022/10/13 08:00 | 2022/10/13 18:00 | 単日   | 中信変        | 275kV 甲A BUS       | 中信変5B取替(一次架線接続)             | 年間計画 | 変更   |      |        |
| 0438886 | 中部  | 2022/10/15 07:00 | 2022/10/17 18:00 | 連続   | 中信変        | 275kV SVC          | SVCブロック機器点検                 | 年間計画 | 新規   |      |        |
| 0438887 | 中部  | 2022/10/15 07:00 | 2022/10/16 19:00 | 連続   | 中信変        | 275kV 高根中信 1L 構内   | 062ブロック機器点検                 | 年間計画 | 新規   |      |        |
| 0438887 | 中部  | 2022/10/15 07:00 | 2022/10/16 19:00 | 毎日   | 中信変        | 275kV 高根中信 1L 全線   | 062ブロック機器点検                 | 年間計画 | 新規   |      |        |
| 0438918 | 中部  | 2022/10/15 07:00 | 2022/10/15 18:00 | 単日   | 高根中信 1L    | 275kV 高根中信 1L 全線   | 架線金具他補修                     | 年間計画 | 新規   |      |        |
| 0438922 | 中部  | 2022/10/15 08:00 | 2022/10/15 18:00 | 単日   | 中信変        | 275kV 高根中信 1L 全線   | 中信変保護盤取替 高根1L取込             | 年間計画 | 新規   |      |        |
| 0438916 | 中部  | 2022/10/15 10:00 | 2022/10/15 12:00 | 単日   | 中信変        | 275kV SVC          | 開閉試験                        | 年間計画 | 新規   |      |        |
| 0438876 | 中部  | 2022/10/17 07:00 | 2022/10/20 18:00 | 毎日   | 高根中信 2L    | 275kV 高根中信 2L 全線   | NoR33～NoR43開架空地線張替          | 年間計画 | 新規   |      |        |
| 0438888 | 中部  | 2022/10/17 07:00 | 2022/10/18 19:00 | 連続   | 中信変        | 275kV 高根中信 2L 構内   | 064ブロック機器点検                 | 年間計画 | 新規   |      |        |
| 0438888 | 中部  | 2022/10/17 07:00 | 2022/10/18 19:00 | 毎日   | 中信変        | 275kV 高根中信 2L 全線   | 064ブロック機器点検                 | 年間計画 | 新規   |      |        |
| 0438940 | 中部  | 2022/10/17 07:00 | 2022/10/21 19:00 | 連続   | 北部変        | 275kV 2 BANK       | 北部変2B変圧器三次油中ブッシングPCB分析に伴う採油 | 年間計画 | 新規   |      |        |
| 0438970 | 中部  | 2022/10/17 08:00 | 2023/01/16 09:00 | 連続   | 東清水変       | 2 FC               | 制御盤・保護盤取替/2FC切替             | 年間計画 | 変更   |      |        |
| 0438970 | 中部  | 2022/10/17 08:00 | 2023/01/16 09:00 | 連続   | 東清水変       | 77kV 62 調相         | 制御盤・保護盤取替/2FC切替             | 年間計画 | 変更   |      |        |
| 0438970 | 中部  | 2022/10/17 08:00 | 2023/01/16 09:00 | 連続   | 東清水変       | 77kV 52 調相         | 制御盤・保護盤取替/2FC切替             | 年間計画 | 変更   |      |        |
| 0438972 | 中部  | 2022/10/17 08:00 | 2022/11/18 18:00 | 連続   | 東清水変       | 275kV 2 FC         | 純水冷却制御装置 電装品取替(50/60)       | 年間計画 | 新規   |      |        |
| 0438972 | 中部  | 2022/10/17 08:00 | 2022/11/18 18:00 | 連続   | 東清水変       | 77kV 62 調相         | 純水冷却制御装置 電装品取替(50/60)       | 年間計画 | 新規   |      |        |
| 0438973 | 中部  | 2022/10/17 08:00 | 2022/11/04 18:00 | 連続   | 東清水変       | 275kV 2 FC         | フィルタ現場盤 電装品取替(50・60)        | 年間計画 | 新規   |      |        |
| 0438973 | 中部  | 2022/10/17 08:00 | 2022/11/04 18:00 | 連続   | 東清水変       | 77kV 62 調相         | フィルタ現場盤 電装品取替(50・60)        | 年間計画 | 新規   |      |        |
| 0441402 | 中部  | 2022/10/17 08:00 | 2022/11/18 18:00 | 連続   | 東清水変       | 275kV 2 FC         | 52変換・調相Tブッシング修理             | 年間計画 | 新規   |      |        |
| 0441402 | 中部  | 2022/10/17 08:00 | 2022/11/18 18:00 | 連続   | 東清水変       | 77kV 62 調相         | 52変換・調相Tブッシング修理             | 年間計画 | 新規   |      |        |
| 0438905 | 中部  | 2022/10/18 07:00 | 2022/10/18 18:00 | 単日   | 高根中信 2L    | 275kV 高根中信 2L 全線   | ジャンパー補修                     | 年間計画 | 新規   |      |        |
| 0438919 | 中部  | 2022/10/18 07:00 | 2022/10/18 18:00 | 単日   | 高根中信 2L    | 275kV 高根中信 2L 全線   | 架線金具他補修                     | 年間計画 | 新規   |      |        |
| 0438929 | 中部  | 2022/10/18 07:00 | 2022/10/19 18:00 | 連続   | 高根第一発      | 275kV 高根中信 2L 全線   | 高根1開275kVVPD取替/高根中信2L PD取替  | 年間計画 | 新規   |      |        |
| 0438923 | 中部  | 2022/10/18 08:00 | 2022/10/18 18:00 | 単日   | 中信変        | 275kV 高根中信 2L 全線   | 中信変保護盤取替 高根2L取込             | 年間計画 | 新規   |      |        |
| 0439053 | 中部  | 2022/10/20 08:00 | 2022/10/31 18:00 | 連続   | 東清水変       | 275kV 2 FC         | サイリスタバルブ点検他(定期50)           | 年間計画 | 新規   |      |        |
| 0439053 | 中部  | 2022/10/20 08:00 | 2022/10/31 18:00 | 連続   | 東清水変       | 77kV 62 調相         | サイリスタバルブ点検他(定期50)           | 年間計画 | 新規   |      |        |
| 0438971 | 中部  | 2022/10/21 08:00 | 2022/10/21 18:00 | 単日   | 東清水変       | 275kV 2 FC         | 2FC自動消火装置点検(下期分)            | 年間計画 | 新規   |      |        |
| 0438971 | 中部  | 2022/10/21 08:00 | 2022/10/21 18:00 | 単日   | 東清水変       | 77kV 62 調相         | 2FC自動消火装置点検(下期分)            | 年間計画 | 新規   |      |        |
| 0438379 | 中部  | 2022/10/28 11:00 | 2022/10/28 16:00 | 単日   | 中信変        | 275kV 甲B BUS       | 中信変5B取替(絶縁耐力試験)             | 年間計画 | 新規   |      |        |
| 0438390 | 中部  | 2022/10/28 14:00 | 2022/10/28 18:00 | 単日   | 中信変        | 275kV 甲B BUS       | 中信変5B取替(潮流測定)               | 年間計画 | 新規   |      |        |
| 0441728 | 中部  | 2022/11/01 07:00 | 2022/11/07 19:00 | 連続   | 北部変        | 275kV 甲B BUS 構内    | 北部変電所275kVGCB(4B二次)取替       | 年間計画 | 新規   |      |        |
| 0441728 | 中部  | 2022/11/01 07:00 | 2022/11/17 19:00 | 連続   | 北部変        | 275kV BUS TIE 構内   | 北部変電所275kVGCB(4B二次)取替       | 年間計画 | 新規   |      |        |
| 0441727 | 中部  | 2022/11/18 07:00 | 2022/11/24 19:00 | 連続   | 北部変        | 275kV 甲B BUS 構内    | 北部変電所275kV(4B二次)取替          | 年間計画 | 新規   |      |        |
| 0441727 | 中部  | 2022/11/18 07:00 | 2022/12/04 19:00 | 連続   | 北部変        | 275kV 4 BANK 構内    | 北部変電所275kV(4B二次)取替          | 年間計画 | 新規   |      |        |
| 0438935 | 中部  | 2022/12/13 07:00 | 2022/12/17 18:00 | 毎日   | 佐久間西幹山 2L  | 275kV 佐久間西幹山 2L    | 電線路細密点検ほか                   | 年間計画 | 変更   |      |        |
| 0438910 | 中部  | 2022/12/13 08:00 | 2022/12/13 08:30 | 単日   | 東部変        | 275kV 佐久間西幹山 2L 構内 | 開閉試験(甲・乙・L・CB054)           | 年間計画 | 変更   |      |        |
| 0441403 | 中部  | 2023/01/16 08:00 | 2023/01/16 08:30 | 単日   | 東清水変       | 2 FC               | 52変換・調相Tブッシング修理に伴うTr試加圧試験   | 年間計画 | 新規   |      |        |
| 0441403 | 中部  | 2023/01/16 08:00 | 2023/01/16 08:30 | 単日   | 東清水変       | 77kV 62 調相         | 52変換・調相Tブッシング修理に伴うTr試加圧試験   | 年間計画 | 新規   |      |        |
| 0441403 | 中部  | 2023/01/16 08:00 | 2023/01/16 08:30 | 単日   | 東清水変       | 77kV 52 調相         | 52変換・調相Tブッシング修理に伴うTr試加圧試験   | 年間計画 | 新規   |      |        |
| 0438974 | 中部  | 2023/01/16 09:00 | 2023/03/14 18:00 | 連続   | 東清水変       | 2 FC               | 制御盤・保護盤取替/2FC系統連系試験         | 年間計画 | 新規   |      |        |
| 0438974 | 中部  | 2023/01/16 09:00 | 2023/03/14 18:00 | 連続   | 東清水変       | 77kV 62 調相         | 制御盤・保護盤取替/2FC系統連系試験         | 年間計画 | 新規   |      |        |
| 0438974 | 中部  | 2023/01/16 09:00 | 2023/03/14 18:00 | 連続   | 東清水変       | 77kV 52 調相         | 制御盤・保護盤取替/2FC系統連系試験         | 年間計画 | 新規   |      |        |
| 0438934 | 中部  | 2023/01/17 07:00 | 2023/01/21 18:00 | 毎日   | 佐久間西幹山 1L  | 275kV 佐久間西幹山 1L    | 電線路細密点検ほか                   | 年間計画 | 変更   |      |        |
| 0438909 | 中部  | 2023/01/17 08:00 | 2023/01/17 08:30 | 単日   | 東部変        | 275kV 佐久間西幹山 1L 構内 | 開閉試験(甲・乙・L・CB052)           | 年間計画 | 変更   |      |        |
| 0440721 | 中部  | 2023/03/15 00:00 | 2023/04/22 24:00 | 連続   | 中信変        | 中信変 全て北部系統切替       | 信濃ルート作業による系統信頼度確保           | 年間計画 | 新規   |      |        |
| 0438901 | 中部  | 2023/03/15 07:00 | 2023/04/22 16:00 | 連続   | 南信幹 2L     | 500kV 南信幹 2L 全線    | 南信幹線口47建替のための2L移線(口46～148)  | 年間計画 | 新規   |      |        |
| 0440176 | 中部  | 2023/03/15 07:00 | 2023/03/17 18:00 | 連続   | 南信幹 2L     | 500kV 南信幹 2L 全線    | ラインスペーサ取替他                  | 年間計画 | 変更   |      |        |
| 0438884 | 中部  | 2023/03/15 10:00 | 2023/03/15 10:30 | 単日   | 南信変        | 500kV 南信幹 2L       | 開閉試験(南信幹2L)                 | 年間計画 | 変更   |      |        |
| 0440177 | 中部  | 2023/03/18 07:00 | 2023/03/20 18:00 | 連続   | 信濃幹 1L     | 500kV 信濃幹 1L 全線    | ラインスペーサ取替他                  | 年間計画 | 変更   |      |        |
| 0438914 | 中部  | 2023/03/18 08:00 | 2023/04/07 18:00 | 連続   | 信濃変        | 275kV 2 BANK       | 2BT変圧器建屋防水改良工事(建築工事)        | 年間計画 | 変更   |      |        |
| 0438915 | 中部  | 2023/03/18 08:30 | 2023/03/18 09:00 | 単日   | 信濃変        | 275kV 2 BANK       | 開閉試験                        | 年間計画 | 変更   |      |        |
| 0438156 | 中部  | 2023/03/24 07:00 | 2023/03/28 19:00 | 連続   | 信濃変        | 500kV 甲 BUS        | 5000ブロック機器点検                | 年間計画 | 変更   | 制約有  |        |
| 0440178 | 中部  | 2023/03/24 07:00 | 2023/03/26 18:00 | 連続   | 信濃幹 2L     | 500kV 信濃幹 2L 全線    | ラインスペーサ取替他                  | 年間計画 | 新規   |      |        |
| 0440179 | 中部  | 2023/03/24 07:00 | 2023/03/26 18:00 | 連続   | 信濃幹 2L     | 500kV 信濃幹 2L 全線    | ラインスペーサ取替他                  | 年間計画 | 新規   |      |        |

広域調整対象作業停止計画(2021-2022年度分)

| 広域受付番号  | エリア | 作業開始日時           | 作業終了日時           | 作業形態 | 作業箇所(作業設備) | 停電区間(停電設備)   | 作業内容        | 計画区分 | 申請区分 | 発電制約 | 備考(記事) |
|---------|-----|------------------|------------------|------|------------|--------------|-------------|------|------|------|--------|
| 0438883 | 中部  | 2023/03/26 10:00 | 2023/03/26 10:30 | 単日   | 南信変        | 500kV 信濃幹 2L | 開閉試験(信濃幹2L) | 年間計画 | 変更   |      |        |



広域調整対象作業停止計画(2021・2022年度分)

| 広域受付番号  | エリア | 作業開始日時           | 作業終了日時           | 作業形態 | 作業箇所(作業設備) | 停電区間(停電設備)                            | 作業内容  | 計画区分 | 申請区分 | 発電制約 | 備考(記事) |
|---------|-----|------------------|------------------|------|------------|---------------------------------------|---|------|------|------|--------|
| 0506466 | 北陸  | 2021/04/04 00:00 | 2021/04/08 23:59 | 連続   | 越前変電所      | 越前嶺南線1L(構内)/越前嶺南線2L(構内)               | 北陸系統 中部北陸連絡母線による交流連系に伴う停止                     | 年間計画 | 更新   |      |        |
| 0506385 | 北陸  | 2021/04/04 08:00 | 2021/04/04 18:00 | 単日   | 越前変電所      | 越前500甲母線                              | 制御盤取替による電圧取込                                  | 年間計画 | 更新   |      |        |
| 0506383 | 北陸  | 2021/04/05 08:00 | 2021/04/08 18:00 | 連続   | 越前変電所      | 越前500乙母線                              | 制御盤取替による電圧取込、切替                               | 年間計画 | 更新   |      |        |
| 0506467 | 北陸  | 2021/08/28 00:00 | 2021/09/30 23:59 | 連続   | 越前変電所      | 越前嶺南線1L(構内)/越前嶺南線2L(構内)               | 北陸系統 中部北陸連絡母線による交流連系に伴う停止                     | 年間計画 | 更新   |      |        |
| 0505006 | 北陸  | 2021/08/28 08:00 | 2021/08/31 18:00 | 連続   | 越前変電所      | 越前嶺南2L構内(越前)/越前嶺南線2L                  | 制御盤取替による切替                                    | 年間計画 | 更新   |      |        |
| 0505007 | 北陸  | 2021/08/28 08:00 | 2021/09/30 18:00 | 毎日   | 送電線        | 越前嶺南線2L                               | 加賀幹線電線地線張替・がいし取替No.161越前S/Sに伴う停止              | 年間計画 | 更新   |      |        |
| 0505015 | 北陸  | 2021/09/07 07:00 | 2021/09/10 19:00 | 連続   | 越前変電所      | 越前嶺南線2L/越前嶺南2L構内(越前)                  | 越前嶺南線2LGIS 開閉・点検6年・CB5456操作機構分点、DAC盤・GIS現場盤点検 | 年間計画 | 更新   |      |        |
| 0506394 | 北陸  | 2021/09/08 07:00 | 2021/09/08 19:00 | 単日   | 越前変電所      | 越前嶺南線2L構内(越前)/越前500甲母線                | 越前嶺南線2LGIS(LS425)開閉・点検6年                      | 年間計画 | 更新   |      |        |
| 0506395 | 北陸  | 2021/09/09 07:00 | 2021/09/09 19:00 | 単日   | 越前変電所      | 越前嶺南線2L構内(越前)/越前500乙母線                | 越前嶺南線2LGIS(LS426)開閉・点検6年                      | 年間計画 | 更新   |      |        |
| 0505023 | 北陸  | 2021/09/10 08:00 | 2021/09/10 13:00 | 単日   | 越前変電所      | 越前嶺南2L構内(越前)/越前TT-S(A) → 中給/BU中給(新・旧) | [中給向けTT-S(A)取替] 越前嶺南線2LCB要素切替                 | 年間計画 | 更新   |      |        |
| 0506536 | 北陸  | 2021/09/10 13:00 | 2021/09/10 18:00 | 単日   | 越前変電所      | 越前嶺南2L構内(越前)/越前TT-S(B) → 中給/BU中給(新・旧) | [中給向けTT-S(B)取替] 越前嶺南線2LCB要素切替                 | 年間計画 | 更新   |      |        |
| 0506409 | 北陸  | 2021/09/19 07:00 | 2021/09/22 19:00 | 連続   | 越前変電所      | 越前嶺南線2L構内(越前)                         | CB5456内部点検(T相)                                | 年間計画 | 更新   |      |        |
| 0506526 | 北陸  | 2021/09/27 07:00 | 2021/09/27 19:00 | 単日   | 越前変電所      | 加賀幹線2L構内(越前)/越前500甲母線                 | 加賀幹線2LGIS(LS421) 開閉・点検6年                      | 年間計画 | 更新   |      |        |
| 0506527 | 北陸  | 2021/09/28 07:00 | 2021/09/28 19:00 | 単日   | 越前変電所      | 加賀幹線2L構内(越前)/越前500乙母線                 | 加賀幹線2LGIS(LS422) 開閉・点検6年                      | 年間計画 | 更新   |      |        |
| 0506530 | 北陸  | 2021/09/30 17:00 | 2021/09/30 17:30 | 単日   | 越前変電所      | 越前嶺南線2L/越前嶺南2L構内(越前)/試験使              | [制御盤取替]越前嶺南線2L電圧検相                            | 年間計画 | 更新   |      |        |
| 0506404 | 北陸  | 2021/09/30 17:30 | 2021/09/30 19:00 | 単日   | 越前変電所      | 越前嶺南線2L/越前嶺南2L構内(越前)                  | [制御盤取替]越前嶺南線2L位相測定                            | 年間計画 | 更新   |      |        |
| 0506537 | 北陸  | 2021/09/30 17:30 | 2021/09/30 19:00 | 単日   | 越前変電所      | 越前嶺南線2L/越前嶺南2L構内(越前)                  | [制御盤取替]越前嶺南線2L位相測定                            | 年間計画 | 更新   |      |        |
| 0506468 | 北陸  | 2021/10/06 00:00 | 2021/12/09 23:59 | 連続   | 越前変電所      | 越前嶺南線1L(構内)/越前嶺南線2L(構内)               | 北陸系統 中部北陸連絡母線による交流連系に伴う停止                     | 年間計画 | 更新   |      |        |
| 0505022 | 北陸  | 2021/10/21 08:00 | 2021/10/21 13:00 | 単日   | 越前変電所      | 越前嶺南1L構内(越前)/越前TT-S(A) → 中給/BU中給(新・旧) | [中給向けTT-S(A)取替] 越前嶺南線1LCB要素切替                 | 年間計画 | 更新   |      |        |
| 0506535 | 北陸  | 2021/10/21 13:00 | 2021/10/21 18:00 | 単日   | 越前変電所      | 越前嶺南1L構内(越前)/越前TT-S(B) → 中給/BU中給(新・旧) | [中給向けTT-S(B)取替] 越前嶺南線1LCB要素切替                 | 年間計画 | 更新   |      |        |
| 0506534 | 北陸  | 2021/10/25 07:00 | 2021/10/28 19:00 | 連続   | 越前変電所      | 越前嶺南線1L/越前嶺南1L構内(越前)                  | 越前嶺南線1LGIS 開閉・点検6年・CB5455操作機構分点、DAC盤・GIS現場盤点検 | 年間計画 | 更新   |      |        |
| 0506389 | 北陸  | 2021/10/26 07:00 | 2021/10/26 19:00 | 単日   | 越前変電所      | 越前嶺南線1L構内(越前)/越前500甲母線                | 越前嶺南線1LGIS(LS431)開閉・点検6年                      | 年間計画 | 更新   |      |        |
| 0506390 | 北陸  | 2021/10/27 07:00 | 2021/10/27 19:00 | 単日   | 越前変電所      | 越前嶺南線1L構内(越前)/越前500乙母線                | 越前嶺南線1LGIS(LS432)開閉・点検6年                      | 年間計画 | 更新   |      |        |
| 0506387 | 北陸  | 2021/11/08 07:00 | 2021/11/11 19:00 | 連続   | 越前変電所      | 越前500甲母線/越前500母連                      | 母連GIS(LS419)開閉・点検6年、CB5400操作機構分解点検操作機構トルク測定   | 年間計画 | 更新   |      |        |
| 0506388 | 北陸  | 2021/11/12 07:00 | 2021/11/12 19:00 | 単日   | 越前変電所      | 越前500乙母線/越前500母連                      | 母連GIS(LS420)開閉・点検6年                           | 年間計画 | 更新   |      |        |
| 0506532 | 北陸  | 2021/11/17 07:00 | 2021/11/17 19:00 | 単日   | 越前変電所      | 加賀幹線1L構内(越前)/越前500甲母線                 | 加賀幹線1LGIS(LS417) 開閉・点検6年                      | 年間計画 | 更新   |      |        |
| 0506391 | 北陸  | 2021/11/17 08:00 | 2021/11/20 18:00 | 連続   | 越前変電所      | 越前嶺南線1L構内(越前)/越前嶺南線1L                 | 制御盤取替による切替                                    | 年間計画 | 更新   |      |        |
| 0506533 | 北陸  | 2021/11/18 07:00 | 2021/11/18 19:00 | 単日   | 越前変電所      | 加賀幹線1L構内(越前)/越前500乙母線                 | 加賀幹線1LGIS(LS418) 開閉・点検6年                      | 年間計画 | 更新   |      |        |
| 0506386 | 北陸  | 2021/11/29 08:00 | 2021/11/29 13:00 | 単日   | 越前変電所      | 越前500甲母線                              | 制御盤取替による制御ケーブル切り離し                            | 年間計画 | 更新   |      |        |
| 0506384 | 北陸  | 2021/11/29 13:00 | 2021/11/29 18:00 | 単日   | 越前変電所      | 越前500乙母線                              | 制御盤取替による制御ケーブル切り離し                            | 年間計画 | 更新   |      |        |
| 0506528 | 北陸  | 2021/12/09 17:00 | 2021/12/09 17:30 | 単日   | 越前変電所      | 越前嶺南線1L/越前嶺南1L構内(越前)/試験使              | [制御盤取替]越前嶺南線1L電圧検相                            | 年間計画 | 更新   |      |        |
| 0506529 | 北陸  | 2021/12/09 17:30 | 2021/12/09 19:00 | 単日   | 越前変電所      | 越前嶺南線1L/越前嶺南1L構内(越前)/試験使              | [制御盤取替]越前嶺南線1L位相測定                            | 年間計画 | 更新   |      |        |
| 0506469 | 北陸  | 2022/05/09 00:00 | 2022/05/24 23:59 | 連続   | 越前変電所      | 越前嶺南線1L(構内)/越前嶺南線2L(構内)               | 北陸系統 中部北陸連絡母線による交流連系に伴う停止                     | 年間計画 | 更新   |      |        |
| 0506412 | 北陸  | 2022/05/09 08:00 | 2022/05/09 17:00 | 単日   | 越前変電所      | 越前500甲母線/越前500母連                      | [500kVBP(A)取替]甲母線電圧2次電圧ケーブル切替                 | 年間計画 | 更新   |      |        |
| 0506413 | 北陸  | 2022/05/09 17:00 | 2022/05/09 18:30 | 単日   | 越前変電所      | 越前500甲母線                              | [500kVBP(A)取替]甲母線電圧2次電圧検相                     | 年間計画 | 更新   |      |        |
| 0506414 | 北陸  | 2022/05/10 08:00 | 2022/05/10 17:00 | 単日   | 越前変電所      | 越前500乙母線/越前500母連                      | [500kVBP(A)取替]母連ユニット及び乙母線電圧2次電圧ケーブル切替         | 年間計画 | 更新   |      |        |
| 0506415 | 北陸  | 2022/05/10 17:00 | 2022/05/10 18:30 | 単日   | 越前変電所      | 越前500乙母線                              | [500kVBP(A)取替]甲母線電圧2次電圧検相                     | 年間計画 | 更新   |      |        |
| 0506416 | 北陸  | 2022/05/10 17:30 | 2022/05/10 19:30 | 単日   | 越前変電所      | 越前500乙母線/越前500母連                      | [500kVBP(A)取替]母連ユニットBP(A)切替に伴う潮流試験(地絡方向・位相測定) | 年間計画 | 更新   |      |        |
| 0506431 | 北陸  | 2022/05/11 08:00 | 2022/05/11 13:00 | 単日   | 越前変電所      | 越前500甲母線/越前3Tr                        | [500kVBP(A)取替]3Tr1次甲母線LS/バレット切替               | 年間計画 | 更新   |      |        |
| 0506432 | 北陸  | 2022/05/11 13:00 | 2022/05/11 17:00 | 単日   | 越前変電所      | 越前500乙母線/越前3Tr                        | [500kVBP(A)取替]3Tr1次乙母線LS/バレット切替               | 年間計画 | 更新   |      |        |
| 0506433 | 北陸  | 2022/05/11 17:00 | 2022/05/11 19:00 | 単日   | 越前変電所      | 越前500乙母線/越前500母連/越前3Tr                | [500kVBP(A)取替]3TrユニットBP(A)切替に伴う潮流試験(位相測定他)    | 年間計画 | 更新   |      |        |
| 0506434 | 北陸  | 2022/05/12 08:00 | 2022/05/12 13:00 | 単日   | 越前変電所      | 越前500甲母線/越前2Tr                        | [500kVBP(A)取替]2Tr1次甲母線LS/バレット切替               | 年間計画 | 更新   |      |        |
| 0506435 | 北陸  | 2022/05/12 13:00 | 2022/05/12 17:00 | 単日   | 越前変電所      | 越前500乙母線/越前2Tr                        | [500kVBP(A)取替]2Tr1次乙母線LS/バレット切替               | 年間計画 | 更新   |      |        |
| 0506436 | 北陸  | 2022/05/12 17:00 | 2022/05/12 19:00 | 単日   | 越前変電所      | 越前500乙母線/越前500母連/越前2Tr                | [500kVBP(A)取替]2TrユニットBP(A)切替に伴う潮流試験(位相測定他)    | 年間計画 | 更新   |      |        |
| 0506417 | 北陸  | 2022/05/13 08:00 | 2022/05/13 13:00 | 単日   | 越前変電所      | 越前500甲母線/加賀幹線1L構内(越前)                 | [500kVBP(A)取替]加賀幹線1L甲母線LS/バレット切替              | 年間計画 | 更新   |      |        |
| 0506418 | 北陸  | 2022/05/13 13:00 | 2022/05/13 17:00 | 単日   | 越前変電所      | 越前500乙母線/加賀幹線1L構内(越前)                 | [500kVBP(A)取替]加賀幹線1L乙母線LS/バレット切替              | 年間計画 | 更新   |      |        |
| 0506421 | 北陸  | 2022/05/13 17:00 | 2022/05/13 19:00 | 単日   | 越前変電所      | 越前500乙母線/越前500母連/加賀幹線1L構内(越前)         | [500kVBP(A)取替]加賀幹線1LユニットBP(A)切替に伴う潮流試験(位相測定他) | 年間計画 | 更新   |      |        |
| 0506419 | 北陸  | 2022/05/14 08:00 | 2022/05/14 13:00 | 単日   | 越前変電所      | 越前500甲母線/加賀幹線2L構内(越前)                 | [500kVBP(A)取替]加賀幹線2L甲母線LS/バレット切替              | 年間計画 | 更新   |      |        |
| 0506420 | 北陸  | 2022/05/14 13:00 | 2022/05/14 17:00 | 単日   | 越前変電所      | 越前500乙母線/加賀幹線2L構内(越前)                 | [500kVBP(A)取替]加賀幹線2L乙母線LS/バレット切替              | 年間計画 | 更新   |      |        |
| 0506422 | 北陸  | 2022/05/14 17:00 | 2022/05/14 19:00 | 単日   | 越前変電所      | 越前500乙母線/越前500母連/加賀幹線2L構内(越前)         | [500kVBP(A)取替]加賀幹線2LユニットBP(A)切替に伴う潮流試験(位相測定他) | 年間計画 | 更新   |      |        |
| 0506423 | 北陸  | 2022/05/15 08:00 | 2022/05/15 17:00 | 単日   | 越前変電所      | 越前嶺南線1L/越前嶺南線1L構内(越前)                 | [500kVBP(A)取替]越前嶺南線1Lユニットケーブル切替               | 年間計画 | 更新   |      |        |

広域調整対象作業停止計画(2021・2022年度分)

| 広域受付番号  | エリア | 作業開始日時           | 作業終了日時           | 作業形態 | 作業箇所(作業設備) | 停電区間(停電設備)                     | 作業内容   | 計画区分 | 申請区分 | 発電制約 | 備考(記事) |
|---------|-----|------------------|------------------|------|------------|--------------------------------|--|------|------|------|--------|
| 0506424 | 北陸  | 2022/05/15 08:00 | 2022/05/15 13:00 | 単日   | 越前変電所      | 越前500甲母線/越前嶺南線1L構内(越前)         | [500kVBP(A)取替]越前嶺南線1L甲母線LS/バレット切替              | 年間計画 | 更新   |      |        |
| 0506462 | 北陸  | 2022/05/15 08:00 | 2022/05/15 18:00 | 単日   | 送電線        | 越前嶺南線1L                        | 測定点検(素乗り)(No.4-5.10-11)                        | 年間計画 | 更新   |      |        |
| 0506425 | 北陸  | 2022/05/15 13:00 | 2022/05/15 17:00 | 単日   | 越前変電所      | 越前500乙母線/越前嶺南線1L構内(越前)         | [500kVBP(A)取替]越前嶺南線1L乙母線LS/バレット切替              | 年間計画 | 更新   |      |        |
| 0506426 | 北陸  | 2022/05/15 17:00 | 2022/05/15 19:00 | 単日   | 越前変電所      | 越前500乙母線/越前500母連/越前嶺南線1L構内(越前) | [500kVBP(A)取替]越前嶺南線1LユニットBP(A)切替に伴う潮流試験(位相測定他) | 年間計画 | 更新   |      |        |
| 0506427 | 北陸  | 2022/05/16 08:00 | 2022/05/16 17:00 | 単日   | 越前変電所      | 越前嶺南線2L/越前嶺南線2L構内(越前)          | [500kVBP(A)取替]越前嶺南線2Lユニットケーブル切替                | 年間計画 | 更新   |      |        |
| 0506428 | 北陸  | 2022/05/16 08:00 | 2022/05/16 13:00 | 単日   | 越前変電所      | 越前500甲母線/越前嶺南線2L構内(越前)         | [500kVBP(A)取替]越前嶺南線2L甲母線LS/バレット切替              | 年間計画 | 更新   |      |        |
| 0506463 | 北陸  | 2022/05/16 08:00 | 2022/05/16 18:00 | 単日   | 送電線        | 越前嶺南線2L                        | 測定点検(素乗り)(No.4-5.10-11)                        | 年間計画 | 更新   |      |        |
| 0506429 | 北陸  | 2022/05/16 13:00 | 2022/05/16 17:00 | 単日   | 越前変電所      | 越前500乙母線/越前嶺南線2L構内(越前)         | [500kVBP(A)取替]越前嶺南線2L乙母線LS/バレット切替              | 年間計画 | 更新   |      |        |
| 0506430 | 北陸  | 2022/05/16 17:00 | 2022/05/16 19:00 | 単日   | 越前変電所      | 越前500乙母線/越前500母連/越前嶺南線2L構内(越前) | [500kVBP(A)取替]越前嶺南線2LユニットBP(A)切替に伴う潮流試験(位相測定他) | 年間計画 | 更新   |      |        |
| 0506437 | 北陸  | 2022/05/17 08:00 | 2022/05/17 17:00 | 単日   | 越前変電所      | 越前500甲母線/越前500母連               | [500kVBP(A)取替]甲母線電圧2次電圧ケーブル切替                  | 年間計画 | 更新   |      |        |
| 0506438 | 北陸  | 2022/05/17 17:00 | 2022/05/17 18:30 | 単日   | 越前変電所      | 越前500甲母線                       | [500kVBP(A)取替]甲母線電圧2次電圧検相                      | 年間計画 | 更新   |      |        |
| 0506439 | 北陸  | 2022/05/18 08:00 | 2022/05/18 17:00 | 単日   | 越前変電所      | 越前500乙母線/越前500母連               | [500kVBP(B)取替]母連ユニット及び乙母線電圧2次電圧ケーブル切替          | 年間計画 | 更新   |      |        |
| 0506440 | 北陸  | 2022/05/18 17:00 | 2022/05/18 18:30 | 単日   | 越前変電所      | 越前500乙母線                       | [500kVBP(B)取替]甲母線電圧2次電圧検相                      | 年間計画 | 更新   |      |        |
| 0506441 | 北陸  | 2022/05/18 17:30 | 2022/05/18 19:30 | 単日   | 越前変電所      | 越前500乙母線/越前500母連               | [500kVBP(B)取替]母連ユニットBP(B)切替に伴う潮流試験(地絡方向・位相測定)  | 年間計画 | 更新   |      |        |
| 0506456 | 北陸  | 2022/05/19 08:00 | 2022/05/19 13:00 | 単日   | 越前変電所      | 越前500甲母線/越前3Tr                 | [500kVBP(B)取替]3Tr1次甲母線LS/バレット切替                | 年間計画 | 更新   |      |        |
| 0506457 | 北陸  | 2022/05/19 13:00 | 2022/05/19 17:00 | 単日   | 越前変電所      | 越前500乙母線/越前3Tr                 | [500kVBP(B)取替]3Tr1次乙母線LS/バレット切替                | 年間計画 | 更新   |      |        |
| 0506458 | 北陸  | 2022/05/19 17:00 | 2022/05/19 19:00 | 単日   | 越前変電所      | 越前500乙母線/越前500母連/越前3Tr         | [500kVBP(B)取替]3TrユニットBP(B)切替に伴う潮流試験(位相測定他)     | 年間計画 | 更新   |      |        |
| 0506459 | 北陸  | 2022/05/20 08:00 | 2022/05/20 13:00 | 単日   | 越前変電所      | 越前500甲母線/越前2Tr                 | [500kVBP(B)取替]2Tr1次甲母線LS/バレット切替                | 年間計画 | 更新   |      |        |
| 0506460 | 北陸  | 2022/05/20 13:00 | 2022/05/20 17:00 | 単日   | 越前変電所      | 越前500乙母線/越前2Tr                 | [500kVBP(B)取替]2Tr1次乙母線LS/バレット切替                | 年間計画 | 更新   |      |        |
| 0506461 | 北陸  | 2022/05/20 17:00 | 2022/05/20 19:00 | 単日   | 越前変電所      | 越前500乙母線/越前500母連/越前2Tr         | [500kVBP(B)取替]2TrユニットBP(B)切替に伴う潮流試験(位相測定他)     | 年間計画 | 更新   |      |        |
| 0506442 | 北陸  | 2022/05/21 08:00 | 2022/05/21 13:00 | 単日   | 越前変電所      | 越前500甲母線/加賀幹線1L構内(越前)          | [500kVBP(B)取替]加賀幹線1L甲母線LS/バレット切替               | 年間計画 | 更新   |      |        |
| 0506443 | 北陸  | 2022/05/21 13:00 | 2022/05/21 17:00 | 単日   | 越前変電所      | 越前500乙母線/加賀幹線1L構内(越前)          | [500kVBP(B)取替]加賀幹線1L乙母線LS/バレット切替               | 年間計画 | 更新   |      |        |
| 0506444 | 北陸  | 2022/05/21 17:00 | 2022/05/21 19:00 | 単日   | 越前変電所      | 越前500乙母線/越前500母連/加賀幹線1L構内(越前)  | [500kVBP(B)取替]加賀幹線1LユニットBP(B)切替に伴う潮流試験(位相測定他)  | 年間計画 | 更新   |      |        |
| 0506445 | 北陸  | 2022/05/22 08:00 | 2022/05/22 13:00 | 単日   | 越前変電所      | 越前500甲母線/加賀幹線2L構内(越前)          | [500kVBP(B)取替]加賀幹線2L甲母線LS/バレット切替               | 年間計画 | 更新   |      |        |
| 0506446 | 北陸  | 2022/05/22 13:00 | 2022/05/22 17:00 | 単日   | 越前変電所      | 越前500乙母線/加賀幹線2L構内(越前)          | [500kVBP(B)取替]加賀幹線2L乙母線LS/バレット切替               | 年間計画 | 更新   |      |        |
| 0506447 | 北陸  | 2022/05/22 17:00 | 2022/05/22 19:00 | 単日   | 越前変電所      | 越前500乙母線/越前500母連/加賀幹線2L構内(越前)  | [500kVBP(B)取替]加賀幹線2LユニットBP(B)切替に伴う潮流試験(位相測定他)  | 年間計画 | 更新   |      |        |
| 0506448 | 北陸  | 2022/05/23 08:00 | 2022/05/23 13:00 | 単日   | 越前変電所      | 越前500甲母線/越前嶺南線1L構内(越前)         | [500kVBP(B)取替]越前嶺南線1L甲母線LS/バレット切替              | 年間計画 | 更新   |      |        |
| 0506449 | 北陸  | 2022/05/23 08:00 | 2022/05/23 17:00 | 単日   | 越前変電所      | 越前嶺南線1L/越前嶺南線1L構内(越前)          | [500kVBP(B)取替]越前嶺南線1Lユニットケーブル切替                | 年間計画 | 更新   |      |        |
| 0506450 | 北陸  | 2022/05/23 13:00 | 2022/05/23 17:00 | 単日   | 越前変電所      | 越前500乙母線/越前嶺南線1L構内(越前)         | [500kVBP(B)取替]越前嶺南線1L乙母線LS/バレット切替              | 年間計画 | 更新   |      |        |
| 0506451 | 北陸  | 2022/05/23 17:00 | 2022/05/23 19:00 | 単日   | 越前変電所      | 越前500乙母線/越前500母連/越前嶺南線1L構内(越前) | [500kVBP(B)取替]越前嶺南線1LユニットBP(B)切替に伴う潮流試験(位相測定他) | 年間計画 | 更新   |      |        |
| 0506452 | 北陸  | 2022/05/24 08:00 | 2022/05/24 13:00 | 単日   | 越前変電所      | 越前500甲母線/越前嶺南線2L構内(越前)         | [500kVBP(B)取替]越前嶺南線2L甲母線LS/バレット切替              | 年間計画 | 更新   |      |        |
| 0506453 | 北陸  | 2022/05/24 08:00 | 2022/05/24 17:00 | 単日   | 越前変電所      | 越前嶺南線2L/越前嶺南線2L構内(越前)          | [500kVBP(B)取替]越前嶺南線2Lユニットケーブル切替                | 年間計画 | 更新   |      |        |
| 0506454 | 北陸  | 2022/05/24 13:00 | 2022/05/24 17:00 | 単日   | 越前変電所      | 越前500乙母線/越前嶺南線2L構内(越前)         | [500kVBP(B)取替]越前嶺南線2L乙母線LS/バレット切替              | 年間計画 | 更新   |      |        |
| 0506455 | 北陸  | 2022/05/24 17:00 | 2022/05/24 19:00 | 単日   | 越前変電所      | 越前500乙母線/越前500母連/越前嶺南線2L構内(越前) | [500kVBP(B)取替]越前嶺南線2LユニットBP(B)切替に伴う潮流試験(位相測定他) | 年間計画 | 更新   |      |        |
| 0506464 | 北陸  | 2022/05/30 07:00 | 2022/06/17 19:00 | 連続   | 南福光変電所     | 南福光1BTB連系構/南福光連3Tr             | GIS12年点検、ShrGIS操作機構分解点検、ShR保護盤点検               | 年間計画 | 更新   |      |        |
| 0506465 | 北陸  | 2022/09/07 07:00 | 2022/09/15 19:00 | 連続   | 南福光変電所     | 南福光1BTB連系構/南福光連3Tr             | 3Tr6年点検、GIS12年点検、CB5173・703・GT-3・732操作機構分解点検他  | 年間計画 | 更新   |      |        |
| 0506470 | 北陸  | 2022/09/17 00:00 | 2022/11/27 23:59 | 連続   | 越前変電所      | 越前嶺南線1L(構内)/越前嶺南線2L(構内)        | 北陸系統 中部北陸連絡母線による交流連系に伴う停止                      | 年間計画 | 更新   |      |        |

広域調整対象作業停止計画(2021・2022年度分)

| 広域受付番号  | エリア | 作業開始日時           | 作業終了日時           | 作業形態 | 作業箇所(作業設備) | 停電区間(停電設備)   | 作業内容   | 計画区分 | 申請区分 | 発電制約 | 備考(記事) |
|---------|-----|------------------|------------------|------|------------|--|--|------|------|------|--------|
| 0628933 | 関西  | 2021/04/06 05:00 | 2021/04/15 17:00 | 連続   | 紀北変換所      | 2ThyV及び2TrB(LS123~LS2. 92. 22)、阿南紀北直流幹線本線2L                  | 2極定期点検(2ThyV、PG盤、水冷却・空調、2極極・群制御保護、2極直流オシロ、2極直流本線PCT点検) | 年間計画 | 更新   |      |        |
| 0628935 | 関西  | 2021/04/12 07:00 | 2021/04/12 19:00 | 単日   | 由良開閉所      | 阿南紀北直流幹線本線2L   | 2極GIS本線ブッシング点検、2極直流CT本線点検                              | 年間計画 | 更新   |      |        |
| 0628936 | 関西  | 2021/04/12 07:00 | 2021/04/13 19:00 | 連続   | 由良開閉所      | 阿南紀北直流幹線本線2L   | 2極直流CT本線補助盤点検  | 年間計画 | 更新   |      |        |
| 0634411 | 関西  | 2021/04/12 07:00 | 2021/04/12 19:00 | 単日   | 阿南紀北直流幹線2L | 阿南変換所~由良開閉所(2LD)   | 油採取によるガス分析   | 年間計画 | 更新   |      |        |
| 0634412 | 関西  | 2021/04/14 07:00 | 2021/04/14 19:00 | 単日   | 阿南紀北直流幹線2L | 阿南変換所~由良開閉所(2LD)   | 油採取によるガス分析   | 年間計画 | 更新   |      |        |
| 0628934 | 関西  | 2021/04/15 17:00 | 2021/04/15 20:00 | 単日   | 紀北変換所      | 2ThyV試験系統  | 2ThyV他点検に伴う実系統試験                                       | 年間計画 | 更新   |      |        |
| 0628932 | 関西  | 2021/04/21 08:00 | 2021/04/22 18:00 | 毎日   | 三重東近江線1L   | 三重~東近江   | 甲13~14ほか架空地線修繕   | 年間計画 | 更新   |      |        |
| 0634406 | 関西  | 2021/05/31 06:00 | 2021/06/04 17:00 | 連続   | 紀北変換所      | 2ThyV及び2TrB(LS123~LS2. 92. 22~LS55)並びに2ACF、阿南紀北直流幹線本線2L、帰線2L | 2極帰線PCT補助盤A/B、2極帰線PCT点検                                | 年間計画 | 更新   |      |        |
| 0628937 | 関西  | 2021/06/01 07:00 | 2021/06/01 19:00 | 単日   | 由良開閉所      | 阿南紀北直流幹線本線1L、帰線1L  | 1極GIS本線、帰線ブッシング点検                                      | 年間計画 | 変更   |      |        |
| 0634409 | 関西  | 2021/06/01 07:00 | 2021/06/01 19:00 | 単日   | 阿南紀北直流幹線1L | 阿南変換所~由良開閉所~紀北変換所(1LD)                                       | 【和歌送電】吊架式ジャンパ水平吊架材内面点検作業(No. 2)                        | 年間計画 | 変更   |      |        |
| 0634410 | 関西  | 2021/06/01 07:00 | 2021/06/01 19:00 | 単日   | 阿南紀北直流幹線1L | 阿南変換所~由良開閉所~紀北変換所(1LN)                                       | 【和歌送電】吊架式ジャンパ水平吊架材内面点検作業(No. 2)                        | 年間計画 | 変更   |      |        |
| 0636129 | 関西  | 2021/06/01 07:00 | 2021/06/01 19:00 | 単日   | 阿南紀北直流幹線1L | 阿南変換所~由良開閉所~紀北変換所(1LD)                                       | ケーブル挙動抑制装置取付け作業(阿南渚人孔内)                                | 年間計画 | 変更   |      |        |
| 0636654 | 関西  | 2021/06/01 07:00 | 2021/06/01 19:00 | 単日   | 紀北変換所      | 1ThyVおよび1ACF(LS911~1-5、1-11、1-13、1-HPACF)                    | CB910操作箱ヒーター修繕   | 年間計画 | 変更   |      |        |
| 0634408 | 関西  | 2021/06/04 07:00 | 2021/06/04 19:00 | 単日   | 由良開閉所      | 阿南紀北直流幹線本線2L、帰線2L  | 2極帰線PCT補助盤A/B、2極帰線PCT、帰線ブッシング点検                        | 年間計画 | 変更   |      |        |
| 0634407 | 関西  | 2021/06/04 17:00 | 2021/06/04 19:00 | 単日   | 紀北変換所      | 2ThyV試験系統  | 2極帰線PCT他点検に伴う実系統試験                                     | 年間計画 | 変更   |      |        |
| 0628929 | 関西  | 2021/10/06 08:00 | 2021/12/09 18:00 | 連続   | 越前嶺南線1L    | 越前S/S~嶺南S/S  | 越前嶺南線No. 75~No. 116電力線他張替工事                            | 年間計画 | 変更   |      |        |
| 0628930 | 関西  | 2021/10/06 08:00 | 2021/10/20 18:00 | 連続   | 越前嶺南線1L    | 越前S/S~嶺南S/S  | 架渉線点検工事  | 年間計画 | 変更   |      |        |
| 0634806 | 関西  | 2022/04/27 07:00 | 2022/04/27 19:00 | 単日   | 由良開閉所      | 阿南紀北直流幹線本線2L、帰線2L  | 2極GIS本線、帰線ブッシング点検                                      | 年間計画 | 変更   |      |        |
| 0634802 | 関西  | 2022/09/17 06:00 | 2022/09/27 17:00 | 連続   | 紀北変換所      | 1ThyV及び1TrB(LS113~LS1. 91. 12~LS56)並びに阿南紀北直流幹線本線、帰線1L        | 1極定期点検   | 年間計画 | 変更   |      |        |
| 0634801 | 関西  | 2022/09/17 08:00 | 2022/11/27 18:00 | 連続   | 越前嶺南線2L    | 越前S/S~嶺南S/S  | 越前嶺南線No75~No116電力線他張替工事                                | 年間計画 | 変更   |      |        |
| 0634803 | 関西  | 2022/09/20 06:00 | 2022/09/21 20:00 | 連続   | 紀北変換所      | 1ACF(LS911~1-5ACF、1-11ACF、1-13ACF、1-HPACF)                   | CB910、1ACFRy定期点検                                       | 年間計画 | 変更   |      |        |
| 0634811 | 関西  | 2022/09/20 09:00 | 2022/09/20 17:00 | 単日   | 阿南紀北直流幹線1L | 阿南変換所~由良開閉所(1LD)   | 油採取によるガス分析   | 年間計画 | 変更   |      |        |
| 0636166 | 関西  | 2022/09/22 09:00 | 2022/09/22 17:00 | 単日   | 阿南紀北直流幹線1L | 阿南変換所~由良開閉所(1LD)   | 油採取によるガス分析   | 年間計画 | 変更   |      |        |
| 0634807 | 関西  | 2022/09/23 07:00 | 2022/09/26 19:00 | 連続   | 由良開閉所      | 阿南紀北直流幹線本線1L、帰線1L  | 1極帰線保護装置A/B、1極本線帰線CT補助盤A/B、1極本線帰線CT点検                  | 年間計画 | 変更   |      |        |
| 0634808 | 関西  | 2022/09/25 07:00 | 2022/09/25 19:00 | 単日   | 由良開閉所      | 阿南紀北直流幹線本線1L、帰線1L  | 1極GIS本線、帰線ブッシング点検、1極直流CT本線、帰線点検                        | 年間計画 | 変更   |      |        |
| 0634805 | 関西  | 2022/09/27 17:00 | 2022/09/27 20:00 | 単日   | 紀北変換所      | 1ThyV試験系統  | 1ThyV他点検に伴う実系統試験                                       | 年間計画 | 変更   |      |        |

広域調整対象作業停止計画(2021-2022年度分)

| 広域受付番号  | エリア | 作業開始日時           | 作業終了日時           | 作業形態 | 作業箇所(作業設備) | 停電区間(停電設備)       | 作業内容                                      | 計画区分 | 申請区分 | 発電制約 | 備考(記事) |
|---------|-----|------------------|------------------|------|------------|------------------|---|------|------|------|--------|
| 0710688 | 中国  | 2021/04/05 08:30 | 2021/04/09 17:30 | 毎日   | 日野幹線       | 日野幹線1L           | 圧縮形引留クランプ点検工事ほか                           | 年間計画 | 変更   |      |        |
| 0712942 | 中国  | 2021/04/07 08:30 | 2021/04/07 17:30 | 単日   | 新岡山変電所     | 日野幹線1L           | 日野幹線1L#105L・LE#105甲・乙ヒータ修理                | 年間計画 | 変更   |      |        |
| 0710702 | 中国  | 2021/04/13 08:00 | 2021/04/24 18:00 | 連続   | 関門連系線      | 関門連系線1L          | 鉄塔ボルト取替ほか工事<br>【電源開発様による作業】               | 年間計画 | 変更   |      |        |
| 0710704 | 中国  | 2021/04/13 08:30 | 2021/04/16 17:30 | 毎日   | 関門連系線      | 関門連系線1L          | 関門連系線1L細密点検工事                             | 年間計画 | 変更   |      |        |
| 0712945 | 中国  | 2021/04/13 08:30 | 2021/04/24 18:00 | 連続   | 新山口変電所     | 関門連系線1L          | 関門連系線1号鉄構塗装工事                             | 年間計画 | 変更   |      |        |
| 0712947 | 中国  | 2021/04/19 08:30 | 2021/04/19 16:30 | 単日   | 東岡山変電所     | 本四連系線2L          | 本四連系線2L60GLE操作箱臨時点検                       | 年間計画 | 変更   |      |        |
| 0710703 | 中国  | 2021/05/11 08:00 | 2021/05/22 18:00 | 連続   | 関門連系線      | 関門連系線2L          | 鉄塔ボルト取替ほか工事<br>【電源開発様による作業】               | 年間計画 | 変更   |      |        |
| 0710705 | 中国  | 2021/05/18 08:30 | 2021/05/21 17:30 | 毎日   | 関門連系線      | 関門連系線2L          | 関門連系線2L細密点検工事                             | 年間計画 | 変更   |      |        |
| 0710686 | 中国  | 2021/05/26 08:30 | 2021/05/30 17:30 | 連続   | 東岡山変電所     | 本四連系線1L          | 本四連系線1Lリレーほか取替工事                          | 年間計画 | 変更   |      |        |
| 0710711 | 中国  | 2021/06/07 08:30 | 2021/06/10 16:30 | 毎日   | 西播東岡山線     | 西播東岡山線1L         | 地線ダンパ取替ほか工事                               | 年間計画 | 変更   |      |        |
| 0710749 | 中国  | 2021/06/07 08:30 | 2021/06/08 17:30 | 連続   | 東岡山変電所     | 西播東岡山線1L         | 西播東岡山線1L CB制御盤低圧回路誘導電圧対策                  | 年間計画 | 変更   |      |        |
| 0710712 | 中国  | 2021/06/15 08:30 | 2021/06/18 16:30 | 毎日   | 西播東岡山線     | 西播東岡山線2L         | 地線ダンパ取替ほか工事                               | 年間計画 | 変更   |      |        |
| 0710720 | 中国  | 2021/06/21 08:30 | 2021/06/24 16:30 | 毎日   | 中国東幹線      | 中国東幹線2L          | 架空地線金具取替工事                                | 年間計画 | 変更   |      |        |
| 0711169 | 中国  | 2021/06/21 08:30 | 2021/06/22 16:30 | 毎日   | 中国東幹線      | 中国東幹線2L          | 電線劣化調査(津山電力所)                             | 年間計画 | 変更   |      |        |
| 0710719 | 中国  | 2021/06/28 08:30 | 2021/07/01 16:30 | 毎日   | 中国東幹線      | 中国東幹線1L          | 架空地線金具取替工事                                | 年間計画 | 変更   |      |        |
| 0710672 | 中国  | 2021/09/06 08:30 | 2021/09/09 18:00 | 毎日   | 新岡山変電所     | 新岡山幹線1L          | 新岡山幹線1L関係機器点検-1                           | 年間計画 | 変更   |      |        |
| 0710694 | 中国  | 2021/09/06 08:30 | 2021/09/09 17:30 | 毎日   | 新岡山幹線      | 新岡山幹線1L          | 圧縮形引留クランプ点検工事ほか                           | 年間計画 | 変更   | 制約有  |        |
| 0710736 | 中国  | 2021/09/06 08:30 | 2021/09/07 17:30 | 毎日   | 新岡山幹線      | 新岡山幹線1L          | 支持物塗装工事ほか                                 | 年間計画 | 変更   |      |        |
| 0710746 | 中国  | 2021/09/07 08:30 | 2021/09/10 18:30 | 連続   | 東岡山変電所     | 新岡山幹線1L          | 500kV新岡山幹線1LDP除却工事                        | 年間計画 | 変更   |      |        |
| 0712944 | 中国  | 2021/09/08 07:30 | 2021/09/10 16:30 | 毎日   | 新岡山幹線      | 新岡山幹線1L          | 支持物塗装工事ほか                                 | 年間計画 | 変更   |      |        |
| 0712946 | 中国  | 2021/09/10 08:30 | 2021/09/10 16:30 | 単日   | 東岡山変電所     | 新岡山幹線1L/500kV乙母線 | 新岡山幹線1L60乙乙相母線側アルミ端子修理                    | 年間計画 | 変更   |      |        |
| 0712948 | 中国  | 2021/09/10 08:30 | 2021/09/10 16:30 | 単日   | 新岡山変電所     | 新岡山幹線1L          | 新岡山幹線1L関係機器点検-2                           | 年間計画 | 変更   |      |        |
| 0710695 | 中国  | 2021/09/11 08:30 | 2021/09/14 17:30 | 毎日   | 新岡山幹線      | 新岡山幹線2L          | 圧縮形引留クランプ点検工事ほか                           | 年間計画 | 変更   | 制約有  |        |
| 0710713 | 中国  | 2021/09/11 08:30 | 2021/10/28 18:30 | 連続   | 東岡山変電所     | 新岡山幹線2L          | 500kV新岡山幹線2LCB他取替工事                       | 年間計画 | 変更   |      |        |
| 0710737 | 中国  | 2021/09/13 08:00 | 2021/09/17 17:00 | 毎日   | 新岡山幹線      | 新岡山幹線2L          | 支持物塗装工事ほか                                 | 年間計画 | 変更   |      |        |
| 0710673 | 中国  | 2021/10/11 08:30 | 2021/10/15 18:00 | 毎日   | 新岡山変電所     | 新岡山幹線2L          | 新岡山幹線2L関係機器点検                             | 年間計画 | 変更   |      |        |
| 0710714 | 中国  | 2021/10/29 08:30 | 2021/10/29 19:00 | 単日   | 東岡山変電所     | 新岡山幹線1L          | 500kV新岡山幹線1LCB CT比変更                      | 年間計画 | 変更   |      |        |
| 0710687 | 中国  | 2022/03/01 08:30 | 2022/04/13 17:30 | 連続   | 新岡山変電所     | 日野幹線2L           | 日野幹線2L遮断器取替工事                             | 年間計画 | 変更   |      |        |
| 0710689 | 中国  | 2022/03/01 08:30 | 2022/03/05 17:30 | 毎日   | 日野幹線       | 日野幹線2L           | 圧縮形引留クランプ点検工事ほか                           | 年間計画 | 変更   |      |        |
| 0712943 | 中国  | 2022/03/04 08:30 | 2022/03/04 17:30 | 単日   | 新岡山変電所     | 日野幹線2L           | 日野幹線2L#106甲・乙ヒータ修理工事                      | 年間計画 | 変更   |      |        |
| 0712956 | 中国  | 2022/04/04 08:30 | 2022/04/07 17:30 | 毎日   | 日野幹線       | 日野幹線2L           | 架空地線ダンパ取替工事ほか                             | 年間計画 | 変更   |      |        |
| 0712965 | 中国  | 2022/04/07 09:30 | 2022/04/07 17:30 | 単日   | 東岡山変電所     | 本四連系線2L          | 本四連系線 故障点標定装置除却工事                         | 年間計画 | 変更   |      |        |
| 0712973 | 中国  | 2022/04/12 08:00 | 2022/04/23 18:00 | 連続   | 関門連系線      | 関門連系線2L          | 架線金具ボルト取替他<br>【電源開発様による作業】                | 年間計画 | 変更   |      |        |
| 0712964 | 中国  | 2022/04/12 08:30 | 2022/04/23 16:30 | 連続   | 新山口変電所     | 関門連系線2L          | 関門連系線2L関係鉄構塗装工事                           | 年間計画 | 変更   |      |        |
| 0712951 | 中国  | 2022/04/14 08:30 | 2022/04/14 17:30 | 単日   | 新岡山変電所     | 日野幹線1L           | 日野幹線1L遮断器CT比変更                            | 年間計画 | 変更   |      |        |
| 0712954 | 中国  | 2022/05/09 08:30 | 2022/05/13 17:30 | 毎日   | 東岡山変電所     | 本四連系線1L          | 本四連系線1L関係機器点検                             | 年間計画 | 変更   |      |        |
| 0712968 | 中国  | 2022/05/09 08:30 | 2022/05/13 17:30 | 毎日   | 東岡山変電所     | 本四連系線1L          | 本四連系線1L関係LS操作箱臨時点検                        | 年間計画 | 変更   |      |        |
| 0712974 | 中国  | 2022/05/10 08:00 | 2022/05/21 18:00 | 連続   | 関門連系線      | 関門連系線1L          | 架線金具ボルト取替他<br>【電源開発様による作業】                | 年間計画 | 変更   |      |        |
| 0712961 | 中国  | 2022/05/18 08:30 | 2022/05/18 17:30 | 単日   | 新山口変電所     | 関門連系線1L          | 関門連系線1L融通用取引用電力計装置取替工事                    | 年間計画 | 変更   |      |        |
| 0712955 | 中国  | 2022/06/13 08:30 | 2022/06/17 17:30 | 毎日   | 日野幹線       | 日野幹線1L           | 架空地線ダンパ取替工事ほか                             | 年間計画 | 変更   |      |        |
| 0712953 | 中国  | 2022/06/20 08:30 | 2022/06/24 17:30 | 毎日   | 東岡山変電所     | 西播東岡山線1L         | 西播東岡山線1L関係機器点検                            | 年間計画 | 変更   |      |        |
| 0712959 | 中国  | 2022/06/20 08:30 | 2022/06/24 16:30 | 毎日   | 西播東岡山線     | 西播東岡山線1L         | 架空地線ダンパ取替ほか工事                             | 年間計画 | 変更   |      |        |
| 0712971 | 中国  | 2022/06/20 08:30 | 2022/06/24 16:30 | 毎日   | 東岡山変電所     | 西播東岡山線1L         | 西播東岡山線1L関係母線細密点検                          | 年間計画 | 変更   |      |        |
| 0712969 | 中国  | 2022/06/20 09:30 | 2022/06/20 16:30 | 単日   | 東岡山変電所     | 西播東岡山線1L         | 西播東岡山線1LDP本体箱小動物侵入防止対策修理                  | 年間計画 | 変更   |      |        |
| 0712952 | 中国  | 2022/06/27 08:30 | 2022/07/01 17:30 | 毎日   | 東岡山変電所     | 西播東岡山線2L         | 西播東岡山線2L関係機器点検                            | 年間計画 | 変更   |      |        |
| 0712960 | 中国  | 2022/06/27 08:30 | 2022/07/01 16:30 | 毎日   | 西播東岡山線     | 西播東岡山線2L         | 架空地線ダンパ取替ほか工事                             | 年間計画 | 変更   |      |        |
| 0712972 | 中国  | 2022/06/27 08:30 | 2022/07/01 16:30 | 毎日   | 東岡山変電所     | 西播東岡山線2L         | 西播東岡山線2L関係母線細密点検                          | 年間計画 | 変更   |      |        |
| 0712970 | 中国  | 2022/06/27 09:30 | 2022/06/27 16:30 | 単日   | 東岡山変電所     | 西播東岡山線2L         | 西播東岡山線2LDP本体箱小動物侵入防止対策修理                  | 年間計画 | 変更   |      |        |
| 0712949 | 中国  | 2022/07/05 07:30 | 2022/07/08 15:30 | 毎日   | 中国東幹線      | 中国東幹線1L          | 架空地線金具取替工事ほか                              | 年間計画 | 変更   |      |        |
| 0712950 | 中国  | 2022/07/12 08:30 | 2022/07/15 16:30 | 毎日   | 中国東幹線      | 中国東幹線2L          | 架空地線金具取替工事ほか                              | 年間計画 | 変更   |      |        |
| 0712957 | 中国  | 2022/09/05 08:30 | 2022/09/09 17:30 | 毎日   | 新岡山幹線      | 新岡山幹線1L          | 圧縮形直線スリーブ内部点検工事ほか                         | 年間計画 | 変更   |      |        |
| 0712962 | 中国  | 2022/09/05 08:30 | 2022/09/09 17:30 | 毎日   | 新岡山幹線      | 新岡山幹線1L          | 支持物塗装工事ほか                                 | 年間計画 | 変更   |      |        |
| 0712958 | 中国  | 2022/09/12 08:30 | 2022/09/16 17:30 | 毎日   | 新岡山幹線      | 新岡山幹線2L          | 圧縮形直線スリーブ内部点検工事                           | 年間計画 | 変更   |      |        |
| 0712963 | 中国  | 2022/09/12 08:30 | 2022/09/16 17:30 | 毎日   | 新岡山幹線      | 新岡山幹線2L          | 支持物塗装工事ほか                                 | 年間計画 | 変更   |      |        |
| 0712967 | 中国  | 2022/09/20 08:30 | 2022/09/20 17:30 | 単日   | 新岡山変電所     | 新岡山幹線1L          | 【500・220kV母線47スタイ化】<br>インターロック試験(新岡山幹線1L) | 年間計画 | 変更   |      |        |
| 0712975 | 中国  | 2022/09/21 08:30 | 2022/09/21 17:30 | 単日   | 新岡山変電所     | 新岡山幹線2L          | 【500・220kV母線47スタイ化】<br>インターロック試験(新岡山幹線2L) | 年間計画 | 変更   |      |        |
| 0712966 | 中国  | 2022/09/22 08:30 | 2022/09/22 17:30 | 単日   | 新岡山変電所     | 日野幹線1L           | 【500・220kV母線47スタイ化】<br>インターロック試験(日野幹線1L)  | 年間計画 | 変更   |      |        |

広域調整対象作業停止計画(2021・2022年度分)

| 広域受付番号  | エリア | 作業開始日時           | 作業終了日時           | 作業形態 | 作業箇所(作業設備) | 停電区間(停電設備) | 作業内容  | 計画区分 | 申請区分 | 発電制約 | 備考(記事) |
|---------|-----|------------------|------------------|------|------------|------------|---|------|------|------|--------|
| 0712976 | 中国  | 2022/09/23 08:30 | 2022/09/23 17:30 | 単日   | 新岡山変電所     | 日野幹線2L     | 【500・220kV母線4フスタイ化】<br>インターロック試験(日野幹線2L)          | 年間計画 | 変更   |      |        |
| 0712977 | 中国  | 2022/11/17 08:30 | 2022/11/18 11:30 | 連続   | 新岡山変電所     | 新岡山幹線2L    | 【500・220kV母線4フスタイ化】<br>500kV乙母線接続・試充電(新岡山幹線2L停止分) | 年間計画 | 変更   |      |        |
| 0712978 | 中国  | 2022/11/23 08:30 | 2022/11/24 11:30 | 連続   | 新岡山変電所     | 新岡山幹線1L    | 【500・220kV母線4フスタイ化】<br>500kV甲母線接続・試充電(新岡山幹線1L停止分) | 年間計画 | 変更   |      |        |

広域調整対象作業停止計画(2021-2022年度分)

| 広域受付番号  | エリア | 作業開始日時           | 作業終了日時           | 作業形態 | 作業箇所(作業設備) | 停電区間(停電設備)                                  | 作業内容   | 計画区分 | 申請区分 | 発電制約 | 備考(記事) |
|---------|-----|------------------|------------------|------|------------|---|--|------|------|------|--------|
| 0809817 | 四国  | 2021/04/03 09:00 | 2021/04/03 17:00 | 単日   | 讃岐SS       | 本四連系線1L                                     | 【系統安定化装置取替】(A系)制御ケーブル切替、確認試験<br>【讃岐ss500kVオシロ取替】制御ケーブル切替   | 年間計画 | 更新   |      |        |
| 0809738 | 四国  | 2021/04/06 05:00 | 2021/04/15 20:00 | 連続   | 阿南CS       | 阿南紀北DC幹線2L/No. 2変換用Tr                       | 2極変換設備普通点検、2群変換用TR1次GIS細密点検、2群変換用TR1次Bgガス分析、2群変換用TRLTC他修繕、2群ACFLA用ガス圧計修繕他  | 年間計画 | 更新   |      |        |
| 0809757 | 四国  | 2021/04/09 08:00 | 2021/04/10 18:00 | 連続   | 阿南CS       | No.2調相用Tr                                   | No.2調相TR2次・3次GIS現地制御盤操作SW修繕、SC・SHR保護トリアップ試験  | 年間計画 | 更新   |      |        |
| 0809346 | 四国  | 2021/04/09 09:00 | 2021/04/09 12:00 | 単日   | 讃岐SS       | 阿波幹線1L                                      | 【讃岐ss500kVオシロ取替】制御ケーブル切替、確認試験  | 年間計画 | 更新   |      |        |
| 0809347 | 四国  | 2021/04/09 13:00 | 2021/04/09 16:00 | 単日   | 讃岐SS       | 阿波幹線2L                                      | 【讃岐ss500kVオシロ取替】制御ケーブル切替、確認試験  | 年間計画 | 更新   |      |        |
| 0809739 | 四国  | 2021/04/16 08:00 | 2021/04/29 17:00 | 連続   | 送電線        | 本四連系線2L                                     | 1. ケーブル接続部細密点検<br>2. アラミドシート設置<br>3. 電線路細密点検<br>4. 電線・地線点検<br>5. 不良がい子点検<br>6. がい子清掃<br>7. 電線圧縮接続部点検<br>8. 架線金具保修<br>9. 電線内外面点検                      | 年間計画 | 更新   |      |        |
| 0809818 | 四国  | 2021/04/19 09:00 | 2021/04/19 17:00 | 単日   | 讃岐SS       | 本四連系線2L/No. 5ShR                            | 【系統安定化装置取替】(A系)制御ケーブル切替、確認試験、受電後方向試験有り<br>【讃岐ss500kVオシロ取替】制御ケーブル切替   | 年間計画 | 更新   |      |        |
| 0811303 | 四国  | 2021/04/20 09:00 | 2021/04/20 17:00 | 単日   | 送電線        | 本四連系線2L/児島CH支線2L                            | 児島CH ケーブル保護リレー 外部警報出力回路保修  | 年間計画 | 更新   |      |        |
| 0811304 | 四国  | 2021/04/21 09:00 | 2021/04/21 17:00 | 単日   | 送電線        | 本四連系線2L/坂出CH支線2L                            | 坂出CH ケーブル保護リレー 外部警報出力回路保修  | 年間計画 | 更新   |      |        |
| 0809742 | 四国  | 2021/04/30 08:00 | 2021/05/30 09:00 | 連続   | 送電線        | 本四連系線1L/児島CH支線1L                            | 児島CH<br>ケーブルリレー更新<br>リアクトルリレー更新<br>リアクトル制御盤移設<br>分路リアクトル細密点検<br>分路リアクトルガス検出に伴うコンサベータ補修<br>プレスボード採取による分路リアクトル劣化診断                                     | 年間計画 | 更新   |      |        |
| 0809743 | 四国  | 2021/04/30 08:00 | 2021/05/30 09:00 | 連続   | 送電線        | 本四連系線1L/坂出CH支線1L                            | 坂出CH<br>ケーブルリレー更新<br>リアクトルリレー更新<br>リアクトル制御盤移設  | 年間計画 | 更新   |      |        |
| 0809769 | 四国  | 2021/04/30 08:00 | 2021/05/30 09:00 | 連続   | 送電線        | 本四連系線1L                                     | 1. ケーブル接続箱解体調査<br>2. ケーブル内部点検<br>3. アラミドシート設置<br>4. ケーブル接続部細密点検<br>5. 電線路細密点検<br>6. 電線・地線点検<br>7. 不良がい子検出<br>8. がい子清掃<br>9. 電線圧縮接続部点検<br>10. 電線内外面点検 | 年間計画 | 更新   |      |        |
| 0809736 | 四国  | 2021/05/11 08:00 | 2021/05/14 17:30 | 連続   | 讃岐SS       | 本四連系線1L                                     | 本四連系線1L GIS細密点検、LS普通点検、GIS摺動部油圧シール   | 年間計画 | 更新   |      |        |
| 0809737 | 四国  | 2021/05/17 08:30 | 2021/05/21 17:30 | 連続   | 讃岐SS       | 本四連系線1L                                     | 本四連系線1L GIS腐食対策(塗装コーキング)   | 年間計画 | 更新   |      |        |
| 0809740 | 四国  | 2021/05/17 08:30 | 2021/05/27 17:00 | 連続   | 讃岐SS       | 本四連系線1L                                     | 【本四連系線1L IC(A系)(B系)後備取替】【本四連系線1L 転送遮断装置取替】制御ケーブル切替、確認試験  | 年間計画 | 更新   |      |        |
| 0809748 | 四国  | 2021/05/25 09:00 | 2021/05/27 17:00 | 連続   | 讃岐SS       | 本四連系線1L                                     | 【系統安定化装置取替】(B系)制御ケーブル切替、確認試験、受電後方向試験有り<br>【讃岐ssECS端末装置除却】B系ケーブル切替  | 年間計画 | 更新   |      |        |
| 0809744 | 四国  | 2021/05/30 09:00 | 2021/05/30 19:00 | 単日   | 送電線        | 本四連系線1L/児島CH支線1L                            | 児島CH<br>保護リレー更新に伴う、検相試験・実潮流試験  | 年間計画 | 更新   |      |        |
| 0809745 | 四国  | 2021/05/30 09:00 | 2021/05/30 19:00 | 単日   | 送電線        | 本四連系線1L/坂出CH支線1L                            | 坂出CH<br>保護リレー更新に伴う、検相試験・実潮流試験  | 年間計画 | 更新   |      |        |
| 0809746 | 四国  | 2021/05/30 09:00 | 2021/05/30 17:00 | 単日   | 送電線        | 本四連系線1L                                     | ケーブル接続箱解体調査に伴う試充電機   | 年間計画 | 更新   |      |        |
| 0809741 | 四国  | 2021/05/30 17:00 | 2021/05/30 20:00 | 単日   | 讃岐SS       | 本四連系線1L/丙ブス(500kV)                          | 【本四連系線1L IC(A系)(B系)後備取替】【本四連系線1L 転送遮断装置取替】実潮流確認試験および方向試験に伴う設備専有  | 年間計画 | 変更   |      |        |
| 0811305 | 四国  | 2021/05/31 06:00 | 2021/06/04 19:00 | 連続   | 阿南CS       | 阿南紀北DC幹線1L/阿南紀北DC幹線2L/No. 1変換用Tr/No. 2変換用Tr | ・2極直流CT普通点検(帰線2L関係)<br>・1極DCL修繕  | 年間計画 | 更新   |      |        |
| 0809749 | 四国  | 2021/06/05 09:00 | 2021/06/05 17:00 | 単日   | 讃岐SS       | 本四連系線2L/No. 5ShR                            | 【系統安定化装置取替】(B系)制御ケーブル切替、確認試験、受電後方向試験有り<br>【讃岐ssECS端末装置除却】B系ケーブル切替  | 年間計画 | 更新   |      |        |
| 0811959 | 四国  | 2021/06/07 07:00 | 2021/06/11 19:00 | 連続   | 阿南CS       | 阿南紀北DC幹線2L                                  | ECS取替工事ケーブル切替(ECS-直向IF間)   | 年間計画 | 更新   |      |        |

広域調整対象作業停止計画(2021・2022年度分)

| 広域受付番号  | エリア | 作業開始日時           | 作業終了日時           | 作業形態 | 作業箇所(作業設備) | 停電区間(停電設備)            | 作業内容  | 計画区分 | 申請区分 | 発電制約 | 備考(記事) |
|---------|-----|------------------|------------------|------|------------|-----------------------|---|------|------|------|--------|
| 0809751 | 四国  | 2021/11/11 08:00 | 2021/11/12 18:00 | 連続   | 讃岐SS       | 本四連系線1L               | 【讃岐ss500kV監視盤取替】制御ケーブル切替・確認試験   | 年間計画 | 更新   |      |        |
| 0809753 | 四国  | 2021/11/12 07:30 | 2021/11/12 16:30 | 単日   | 送電線        | 本四連系線1L               | 1. ケーブル接続部再点検   | 年間計画 | 更新   |      |        |
| 0811306 | 四国  | 2021/11/12 09:00 | 2021/11/12 16:00 | 単日   | 讃岐SS       | 本四連系線1L               | 【讃岐ssECS端末装置除却】A系ケーブル切替   | 年間計画 | 更新   |      |        |
| 0809754 | 四国  | 2021/11/15 07:30 | 2021/11/15 12:30 | 単日   | 送電線        | 本四連系線2L               | 1. ケーブル接続部再点検   | 年間計画 | 更新   |      |        |
| 0809752 | 四国  | 2021/11/15 08:00 | 2021/11/16 18:00 | 連続   | 讃岐SS       | 本四連系線2L/No. 5ShR      | 【讃岐ss500kV監視盤取替】制御ケーブル切替・確認試験(本四2L切替・5SHR関連停止)  | 年間計画 | 変更   |      |        |
| 0811320 | 四国  | 2021/11/16 09:00 | 2021/11/16 16:00 | 単日   | 讃岐SS       | 本四連系線2L/No. 5ShR      | 【讃岐ssECS端末装置除却】A系ケーブル切替   | 年間計画 | 更新   |      |        |
| 0810026 | 四国  | 2021/11/18 08:00 | 2021/11/19 18:00 | 連続   | 讃岐SS       | No. 5ShR/本四連系線2L      | 【讃岐ss500kV監視盤取替】制御ケーブル切替・確認試験(5SHR切替・本四2L関連停止)  | 年間計画 | 更新   |      |        |
| 0811968 | 四国  | 2021/11/18 09:00 | 2021/11/18 17:00 | 単日   | 讃岐SS       | 本四連系線2L/No. 5ShR      | 【讃岐ssECS端末装置除却】B系制御ケーブル切替   | 年間計画 | 更新   |      |        |
| 0809587 | 四国  | 2021/11/20 08:00 | 2021/11/24 18:00 | 毎日   | 送電線        | 阿波幹線1L                | ・架線金具点検(阿波幹線No.96.100.103.107.110.113.119.121:8   | 年間計画 | 更新   |      |        |
| 0811515 | 四国  | 2021/11/20 08:00 | 2021/11/24 17:30 | 毎日   | 送電線        | 阿波幹線1L                | 総点検 No.6~25 内7基   | 年間計画 | 更新   |      |        |
| 0811861 | 四国  | 2021/11/20 08:30 | 2021/11/24 17:30 | 毎日   | 送電線        | 阿波幹線1L                | ・総点検(架線金具) No.44.46.52.56.61.72.77.82 計8基   | 年間計画 | 更新   |      |        |
| 0809589 | 四国  | 2021/11/23 08:00 | 2021/11/24 18:00 | 連続   | 讃岐SS       | 阿波幹線1L                | 【讃岐ss500kV監視盤取替】制御ケーブル切替・確認試験   | 年間計画 | 更新   |      |        |
| 0809604 | 四国  | 2021/11/25 08:00 | 2021/11/28 18:00 | 毎日   | 送電線        | 阿波幹線2L                | ・架線金具点検(阿波幹線No.96.100.103.107.110.113.119.121:8   | 年間計画 | 更新   |      |        |
| 0809605 | 四国  | 2021/11/25 08:00 | 2021/11/28 17:30 | 毎日   | 送電線        | 阿波幹線2L                | 総点検 No.6~25 内7基   | 年間計画 | 更新   |      |        |
| 0809606 | 四国  | 2021/11/25 08:00 | 2021/11/26 18:00 | 連続   | 讃岐SS       | 阿波幹線2L                | 【讃岐ss500kV監視盤取替】制御ケーブル切替・確認試験   | 年間計画 | 更新   |      |        |
| 0811516 | 四国  | 2021/11/25 08:30 | 2021/11/28 17:30 | 毎日   | 送電線        | 阿波幹線2L                | 総点検 No.44.46.52.56.61.72.77.82 計8基  | 年間計画 | 更新   |      |        |
| 0809755 | 四国  | 2022/03/14 08:00 | 2022/04/18 09:00 | 連続   | 送電線        | 本四連系線2L               | 1. アラミドシート設置<br>2. ケーブル接続箱解体調査<br>3. ケーブル接続部細密点検<br>4. 電線路細密点検<br>5. 電線・地線点検<br>6. 不良がい子点検<br>7. がい子清掃<br>8. 電線圧縮接続部点検                              | 年間計画 | 更新   |      |        |
| 0811317 | 四国  | 2022/04/04 09:00 | 2022/04/08 17:00 | 連続   | 讃岐SS       | 本四連系線2L/No. 5ShR      | 本四連系線2L・5SHR GIS細密点検.LS普通点検.5SHR GIS摺動部油圧シール修繕  | 年間計画 | 変更   |      |        |
| 0811307 | 四国  | 2022/04/11 08:00 | 2022/04/13 17:00 | 連続   | 送電線        | 本四連系線2L/児島CH支線2L      | 児島CH<br>GIS定期点検<br>トランスデューサ定期点検   | 年間計画 | 更新   |      |        |
| 0811308 | 四国  | 2022/04/14 08:00 | 2022/04/16 17:00 | 連続   | 送電線        | 本四連系線2L/坂出CH支線2L      | 坂出CH<br>GIS定期点検<br>トランスデューサ定期点検   | 年間計画 | 更新   |      |        |
| 0811309 | 四国  | 2022/04/18 09:00 | 2022/04/18 17:00 | 単日   | 送電線        | 本四連系線2L               | ケーブル接続部解体調査に伴う試充電他  | 年間計画 | 更新   |      |        |
| 0811856 | 四国  | 2022/04/23 08:30 | 2022/04/23 12:30 | 単日   | 阿波SS       | 阿波幹線1L                | 阿波SS 500kVオシロ取替 ケーブル切替  | 年間計画 | 更新   |      |        |
| 0811857 | 四国  | 2022/04/23 12:30 | 2022/04/23 17:30 | 単日   | 阿波SS       | 阿波幹線2L                | 阿波SS 500kVオシロ取替 ケーブル切替  | 年間計画 | 更新   |      |        |
| 0811089 | 四国  | 2022/04/24 08:30 | 2022/04/24 12:30 | 単日   | 阿波SS       | 南阿波幹線1L               | 阿波SS オシロ取替工事  | 年間計画 | 更新   |      |        |
| 0811109 | 四国  | 2022/04/24 12:30 | 2022/04/24 17:30 | 単日   | 阿波SS       | 南阿波幹線2L               | 阿波SS オシロ取替工事  | 年間計画 | 更新   |      |        |
| 0811310 | 四国  | 2022/04/29 08:00 | 2022/06/30 09:00 | 連続   | 送電線        | 本四連系線1L               | 1. ケーブル張替<br>2. ケーブル内部点検<br>3. アラミドシート設置<br>4. ケーブル接続箱解体調査<br>5. ケーブル接続部細密点検<br>6. 電線路細密点検<br>7. 電線・地線点検<br>8. 不良がい子検出<br>9. がい子清掃<br>10. 電線圧縮接続部点検 | 年間計画 | 更新   |      |        |
| 0811312 | 四国  | 2022/05/16 08:00 | 2022/05/18 17:00 | 連続   | 送電線        | 本四連系線1L/児島CH支線1L      | 児島CH<br>GIS定期点検   | 年間計画 | 更新   |      |        |
| 0811311 | 四国  | 2022/05/23 08:00 | 2022/05/25 17:00 | 連続   | 送電線        | 本四連系線1L/坂出CH支線1L      | 坂出CH<br>GIS定期点検   | 年間計画 | 変更   |      |        |
| 0811313 | 四国  | 2022/06/30 09:00 | 2022/06/30 17:00 | 単日   | 送電線        | 本四連系線1L               | ケーブル張替に伴う試充電他   | 年間計画 | 更新   |      |        |
| 0811316 | 四国  | 2022/09/17 05:00 | 2022/09/27 20:00 | 連続   | 阿南CS       | 阿南紀北DC幹線1L/No. 1変換用Tr | 1種設備細密点検、GIS細密点検他   | 年間計画 | 変更   |      |        |
| 0811318 | 四国  | 2022/09/21 08:00 | 2022/09/22 18:00 | 連続   | 阿南CS       | No. 1調相用Tr            | No. 1調相用Tr1次・2次・3次GIS細密点検他  | 年間計画 | 更新   |      |        |
| 0811319 | 四国  | 2022/09/25 08:00 | 2022/09/26 18:00 | 連続   | 阿南CS       | No. 1調相用Tr            | 11SC、12SC、1ShR用GIS細密点検  | 年間計画 | 更新   |      |        |
| 0811314 | 四国  | 2022/11/02 07:30 | 2022/11/02 16:30 | 単日   | 送電線        | 本四連系線1L               | 1. ケーブル接続部再点検   | 年間計画 | 更新   |      |        |
| 0811315 | 四国  | 2022/11/03 07:30 | 2022/11/03 12:30 | 単日   | 送電線        | 本四連系線2L               | 1. ケーブル接続部再点検   | 年間計画 | 更新   |      |        |
| 0811527 | 四国  | 2022/11/11 08:00 | 2022/11/17 17:30 | 毎日   | 送電線        | 阿波幹線1L                | 総点検 No.27~35 内5基  | 年間計画 | 更新   |      |        |
| 0811024 | 四国  | 2022/11/11 08:30 | 2022/11/17 17:30 | 連続   | 讃岐SS       | 阿波幹線1L                | 【讃岐ss阿波幹線1L ICR(A系)(B系)取替】ケーブル切替・確認試  | 年間計画 | 更新   |      |        |
| 0811025 | 四国  | 2022/11/11 08:30 | 2022/11/17 17:30 | 連続   | 阿波SS       | 阿波幹線1L                | 阿波SS 阿波幹線ル-取替   | 年間計画 | 更新   |      |        |
| 0811073 | 四国  | 2022/11/14 08:00 | 2022/11/17 18:00 | 連続   | 阿波SS       | 阿波幹線1L                | 阿波幹線1L GIS(LS,CB)細密点検、電装品修繕   | 年間計画 | 更新   |      |        |
| 0811300 | 四国  | 2022/11/14 09:00 | 2022/11/15 17:00 | 連続   | 讃岐SS       | 阿波幹線1L                | 阿波幹線1L GIS細密点検.LS普通点検   | 年間計画 | 更新   |      |        |

広域調整対象作業停止計画(2021・2022年度分)

| 広域受付番号  | エリア | 作業開始日時           | 作業終了日時           | 作業形態 | 作業箇所(作業設備) | 停電区間(停電設備) | 作業内容  | 計画区分 | 申請区分 | 発電制約 | 備考(記事) |
|---------|-----|------------------|------------------|------|------------|------------|---|------|------|------|--------|
| 0811035 | 四国  | 2022/11/17 17:30 | 2022/11/17 21:30 | 単日   | 讃岐SS       | 阿波幹線1L     | 【讃岐ss阿波幹線1L ICr(A系)(B系)取替】阿波幹線1L方向試験に伴う設備専有 | 年間計画 | 更新   |      |        |
| 0811037 | 四国  | 2022/11/17 17:30 | 2022/11/17 21:30 | 単日   | 阿波SS       | 阿波幹線1L     | 阿波SS 阿波幹線1L-1L方向試験に伴う設備占有                   | 年間計画 | 更新   |      |        |
| 0811529 | 四国  | 2022/11/18 08:00 | 2022/11/24 17:30 | 毎日   | 送電線        | 阿波幹線2L     | 総点検 No.27~35 内5基                            | 年間計画 | 更新   |      |        |
| 0811039 | 四国  | 2022/11/18 08:30 | 2022/11/24 17:30 | 連続   | 讃岐SS       | 阿波幹線2L     | 【讃岐ss阿波幹線2L ICr(A系)(B系)取替】ケーブル切替、確認試験       | 年間計画 | 更新   |      |        |
| 0811040 | 四国  | 2022/11/18 08:30 | 2022/11/24 17:30 | 連続   | 阿波SS       | 阿波幹線2L     | 阿波SS 阿波幹線1L-取替                              | 年間計画 | 更新   |      |        |
| 0811301 | 四国  | 2022/11/21 09:00 | 2022/11/22 17:00 | 連続   | 讃岐SS       | 阿波幹線2L     | 阿波幹線2L GIS細密点検LS普通点検                        | 年間計画 | 更新   |      |        |
| 0811059 | 四国  | 2022/11/24 17:30 | 2022/11/24 21:30 | 単日   | 讃岐SS       | 阿波幹線2L     | 【讃岐ss阿波幹線2L ICr(A系)(B系)取替】阿波幹線2L方向試験に伴う設備専有 | 年間計画 | 更新   |      |        |
| 0811061 | 四国  | 2022/11/24 17:30 | 2022/11/24 21:30 | 単日   | 阿波SS       | 阿波幹線2L     | 阿波SS 阿波幹線1L-2LRy方向試験に伴う設備占有                 | 年間計画 | 更新   |      |        |



広域調整対象作業停止計画(2021-2022年度分)

| 広域受付番号  | エリア | 作業開始日時           | 作業終了日時           | 作業形態 | 作業箇所(作業設備)    | 停電区間(停電設備)  | 作業内容  | 計画区分 | 申請区分 | 発電制約 | 備考(記事) |
|---------|-----|------------------|------------------|------|---------------|---|---|------|------|------|--------|
| 0914704 | 九州  | 2021/04/13 07:30 | 2021/04/24 18:30 | 連続   | 500kV 関門連系線1L | 500kV 関門連系線1L   | 500kV関門連系線(電発)送電線補修工事(電源開発工事)<br>1架線金具ボルト取替 2電線圧縮接続部補修 3鉄塔部材取替<br>4鉄塔防錆塗装 5電線付属品類点検 | 年間計画 | 更新   |      |        |
| 0917604 | 九州  | 2021/04/13 09:00 | 2021/04/14 17:00 | 毎日   | 北九州ss         | 500kV 関門連系線1L/北九州ss 50-30[加圧停止]/北九州ss 500kV 関門連系線1L CR-A/北九州ss 500kV 関門連系線1L CR-B/北九州ss 500kVBP+LB盤(A系)43AT[手動]43JK [ロック]/北九州ss 500kVBP+LB盤(B系)43AT[手動]43JK [ロック]/北九州ss 転送遮断装置 起動装置(A)(B) [ロック]   | 北九州ss 500kV関門連系1号線A、B系8Rスイッチほか補修  | 年間計画 | 変更   |      |        |
| 0914707 | 九州  | 2021/04/15 08:30 | 2021/04/15 17:30 | 単日   | 北九州ss         | 500kV 関門連系線1L/北九州ss 50-30[加圧停止]/北九州ss 関門連系計量器盤 関門1LCTプラグ引出し [ロック]/北九州ss 系統盤1 関門1LCTプラグ引出し [ロック]/北九州ss PQVF自動記録盤 関門1LCTプラグ引出し [ロック]/北九州ss 関門連系1L制御端末(A) 関門1LCTプラグ引出し [ロック]/北九州ss 関門連系1L制御端末(B) 関門1LCTプラグ引出し [ロック]  | 北九州系給計算機撤去に伴い、北九州系給計算機の系統盤関門P、Q記録装置の関門連系1、2LPCT回路変更を行う。                             | 年間計画 | 更新   |      |        |
| 0914706 | 九州  | 2021/04/16 08:30 | 2021/04/16 17:30 | 単日   | 北九州ss         | 北九州ss 500kV 関門連系線1L/北九州ss 50-30 [加圧停止]/北九州ss 500kV 関門連系線1L PD自動切替盤/北九州ss 500kV 関門連系線1L PCM+DZ(A)/北九州ss 500kV 関門連系線1L PCM+DZ(B)/北九州ss 500kV 関門連系線1L UF盤/北九州ss 500kV 関門連系線1L 西九州SSC送信盤(A)/北九州ss 500kV 関門連系線1L 西九州SSC送信盤(B)/北九州ss 500kV 関門連系線1L SSC起動装置(A)/北九州ss 500kV 関門連系線1L SSC起動装置(B)/北九州ss 500kV 関門連系線1L 転送遮断起動装置(A)/北九州ss 500kV 関門連系線1L 転送遮断起動装置(B)/北九州ss 500kV[1-2] BP+LB(A)/北九州ss 西九州SSC送信盤(A)43LP1A、43BP1.2A、43LB1.2A、43UF1A、43CO1A/北九州ss 西九州SSC送信盤(A)43LP1B、43LB1.2B、43UF1B、43CO1B [ロック] | 西九州SSC他更新工事に伴う北九州ss起動信号切替(関門1L、BP(A))   | 年間計画 | 変更   |      |        |
| 0914705 | 九州  | 2021/05/11 07:30 | 2021/05/22 18:30 | 連続   | 500kV 関門連系線2L | 500kV 関門連系線2L   | 500kV関門連系線(電発)送電線補修工事(電源開発工事)<br>1架線金具ボルト取替 2電線圧縮接続部補修 3鉄塔部材取替<br>4鉄塔防錆塗装 5電線付属品類点検 | 年間計画 | 更新   |      |        |
| 0914710 | 九州  | 2021/05/17 08:30 | 2021/05/17 17:30 | 単日   | 北九州ss         | 500kV 関門連系線2L/北九州ss 50-40[加圧停止]/北九州ss 関門連系計量器盤 関門2LCTプラグ引出し [ロック]/北九州ss 系統盤1 関門2LCTプラグ引出し [ロック]/北九州ss PQVF自動記録盤 関門2LCTプラグ引出し [ロック]/北九州ss 関門連系2L制御端末(A) 関門2LCTプラグ引出し [ロック]/北九州ss 関門連系2L制御端末(B) 関門2LCTプラグ引出し [ロック]  | 北九州系給計算機撤去に伴い、北九州系給計算機の系統盤関門P、Q記録装置の関門連系1、2LPCT回路変更を行う。                             | 年間計画 | 更新   |      |        |

広域調整対象作業停止計画(2021-2022年度分)

| 広域受付番号  | エリア | 作業開始日時           | 作業終了日時           | 作業形態 | 作業箇所(作業設備)    | 停電区間(停電設備)   | 作業内容  | 計画区分 | 申請区分 | 発電制約 | 備考(記事) |
|---------|-----|------------------|------------------|------|---------------|--|---|------|------|------|--------|
| 0914709 | 九州  | 2021/05/18 08:30 | 2021/05/18 17:30 | 単日   | 北九州ss         | 北九州ss 500kV 関門連系線2L/北九州ss 50-40 [加圧停止]/北九州ss 500kV 関門連系線2L PD自動切替盤/北九州ss 500kV 関門連系線2L PCM+DZ(A)/北九州ss 500kV 関門連系線2L PCM+DZ(B)/北九州ss 500kV 関門連系線2L UF盤/北九州ss 500kV 関門連系線2L 西九州SSC送信盤(A)/北九州ss 500kV 関門連系線2L 西九州SSC送信盤(B)/北九州ss 500kV 関門連系線2L SSC起動装置(A)/北九州ss 500kV 関門連系線2L SSC起動装置(B)/北九州ss 500kV 関門連系線2L 転送遮断起動装置(A)/北九州ss 500kV 関門連系線2L 転送遮断起動装置(B)/北九州ss 500kV[1-2] BP+LB(B)/北九州ss 500kV[1-2] 43LB[ロック]/北九州ss 西九州SSC送信盤(A)43LP2A、43UF2A、43CO2A [ロック]/北九州ss 西九州SSC送信盤(B)43LP2B、43BP1.2B、43UF2B、43CO2B [ロック] | 西九州SSC他更新工事に伴う北九州ss起動信号切替(関門2L、BP(B))   | 年間計画 | 変更   |      |        |
| 0917606 | 九州  | 2021/05/18 09:00 | 2021/05/19 17:00 | 毎日   | 北九州ss         | 北九州ss 500kV 関門連系線2L/北九州ss 50-40 [加圧停止]/北九州ss 500kV 関門連系線2L CR-A/北九州ss 500kV 関門連系線2L CR-B/北九州ss 500kVBP+LB盤(A系)43AT「手動」43JK [ロック]/北九州ss 500kVBP+LB盤(B系)43AT「手動」43JK [ロック]/北九州ss 転送遮断装置 起動装置(A)(B) [ロック]   | 北九州ss 500kV関門連系2号線A、B系8Rスイッチほか修繕  | 年間計画 | 変更   |      |        |
| 0916947 | 九州  | 2022/03/01 09:00 | 2022/03/01 18:00 | 単日   | 北九州ss         | 北九州ss 北九州ss 転送遮断装置 起動装置A系 43WTFA [ロック]/北九州ss 北九州ss 転送遮断装置 起動装置B系 43WTFB [ロック]  | 北九州ssSSC増設工事のうち関門連系線1回線停止に伴う転送遮断起動装置両系ロック   | 年間計画 | 変更   |      |        |
| 0917605 | 九州  | 2022/03/01 09:00 | 2022/03/01 18:00 | 単日   | 北九州ss         | 500kV 関門連系線1L/北九州ss 50-30/北九州ss 500kV 関門連系線1L PCM+DZ(A)/北九州ss 500kV 関門連系線1L PCM+DZ(B)/北九州ss 500kV 関門連系線1L UF盤  | 北九州ssSSC増設工事のうち北九州ssSSC遮断装置切替(500kV関門1L)  | 年間計画 | 変更   |      |        |
| 0916947 | 九州  | 2022/03/02 09:00 | 2022/03/02 17:00 | 単日   | 北九州ss         | 北九州ss 北九州ss 転送遮断装置 起動装置A系 43WTFA [ロック]/北九州ss 北九州ss 転送遮断装置 起動装置B系 43WTFB [ロック]  | 北九州ssSSC増設工事のうち関門連系線1回線停止に伴う転送遮断起動装置両系ロック   | 年間計画 | 変更   |      |        |
| 0917607 | 九州  | 2022/03/02 09:00 | 2022/03/02 17:00 | 単日   | 北九州ss         | 500kV 関門連系線2L/北九州ss 50-40/北九州ss 500kV 関門連系線2L PCM+DZ(A)/北九州ss 500kV 関門連系線2L PCM+DZ(B)/北九州ss 500kV 関門連系線2L UF盤  | 北九州ssSSC増設工事のうち北九州ssSSC遮断装置切替(500kV関門2L)  | 年間計画 | 変更   |      |        |
| 0917224 | 九州  | 2022/04/12 07:30 | 2022/04/23 18:30 | 連続   | 500kV 関門連系線2L | 500kV 関門連系線2L  | 500kV関門連系線(電発)送電線補修工事(電源開発工事)<br>1架線金具ボルト取替 2電線圧縮接続部補修 3鉄塔部材取替<br>4鉄塔防錆塗装 5電線付属品類点検 | 年間計画 | 変更   |      |        |
| 0917223 | 九州  | 2022/05/10 07:30 | 2022/05/21 18:30 | 連続   | 500kV 関門連系線1L | 500kV 関門連系線1L  | 500kV関門連系線(電発)送電線補修工事(電源開発工事)<br>1架線金具ボルト取替 2電線圧縮接続部補修 3鉄塔部材取替<br>4鉄塔防錆塗装 5電線付属品類点検 | 年間計画 | 変更   |      |        |

一般送配電事業者調整対象作業停止計画(2021・2022年度分)

| 広域受付番号  | エリア | 作業開始日時           | 作業終了日時           | 作業形態 | 作業箇所(作業設備)     | 停電区間(停電設備)                   | 作業内容                     | 計画区分 | 申請区分 | 発電制約 | 備考(記事) |
|---------|-----|------------------|------------------|------|----------------|------------------------------|--------------------------|------|------|------|--------|
| 0114196 | 北海道 | 2021/04/06 09:00 | 2021/04/09 17:00 | 毎日   | 道央東幹線(西当別・南早来) | 道央東幹線(西当別・南早来) 2L            | 普通点検                     | 年間計画 | 変更   |      |        |
| 0114197 | 北海道 | 2021/04/06 09:00 | 2021/04/09 17:00 | 毎日   | 北江別線(西当別・北江別)  | 北江別線(西当別・北江別) 2L             | 道央東幹線普通点検他に伴う予防停電        | 年間計画 | 変更   |      |        |
| 0116363 | 北海道 | 2021/04/12 09:00 | 2021/04/16 17:00 | 毎日   | 南九条線(西野・南九条)   | 南九条線(西野・南九条) 3L              | 絶縁油採油                    | 年間計画 | 変更   |      |        |
| 0116461 | 北海道 | 2021/04/13 08:00 | 2021/04/15 17:00 | 毎日   | 道央東幹線(西当別・南早来) | 道央東幹線(西当別・南早来) 2L            | 直線スリーブ点検                 | 年間計画 | 変更   |      |        |
| 0114198 | 北海道 | 2021/04/13 09:00 | 2021/04/16 17:00 | 毎日   | 道央東幹線(西当別・南早来) | 道央東幹線(西当別・南早来) 2L            | 普通点検                     | 年間計画 | 変更   |      |        |
| 0117034 | 北海道 | 2021/04/21 07:00 | 2021/04/23 16:00 | 連続   | 道央北幹線(西野・西当別)  | 道央北幹線(西野・西当別) 1L             | 地線張替                     | 年間計画 | 新規   |      |        |
| 0117035 | 北海道 | 2021/04/26 07:00 | 2021/04/28 16:00 | 連続   | 道央北幹線(西野・西当別)  | 道央北幹線(西野・西当別) 2L             | 地線張替                     | 年間計画 | 新規   |      |        |
| 0117036 | 北海道 | 2021/05/07 07:00 | 2021/05/17 15:00 | 連続   | 道央北幹線(西野・西当別)  | 道央北幹線(西野・西当別) 1L             | 電線張替                     | 年間計画 | 新規   |      |        |
| 0114211 | 北海道 | 2021/05/10 09:00 | 2021/05/15 17:00 | 毎日   | 西春別線(東釧路・西春別)  | 西春別線(東釧路・西春別) (力)1L          | 鉄塔防錆塗装                   | 年間計画 | 変更   |      |        |
| 0116371 | 北海道 | 2021/05/10 09:00 | 2021/05/14 17:00 | 毎日   | 室蘭西幹線(双葉・西室蘭)  | 室蘭西幹線(双葉・西室蘭) 2L             | 直線スリーブ点検                 | 年間計画 | 変更   |      |        |
| 0114371 | 北海道 | 2021/05/11 09:00 | 2021/05/11 17:00 | 毎日   | 室蘭西幹線(双葉・西室蘭)  | 室蘭西幹線(双葉・西室蘭) 2L             | 過流探傷点検                   | 年間計画 | 変更   |      |        |
| 0116344 | 北海道 | 2021/05/12 09:00 | 2021/05/13 17:00 | 連続   | 室蘭西幹線(双葉・西室蘭)  | 室蘭西幹線(双葉・西室蘭) 2L             | 過流探傷点検                   | 年間計画 | 新規   |      |        |
| 0114242 | 北海道 | 2021/05/13 09:00 | 2021/05/15 17:00 | 毎日   | 西春別線(東釧路・西春別)  | 西春別線(東釧路・西春別) (力)1L          | 鉄塔防錆塗装                   | 年間計画 | 変更   |      |        |
| 0114313 | 北海道 | 2021/05/17 09:00 | 2021/05/21 17:00 | 毎日   | 室蘭西幹線(双葉・西室蘭)  | 室蘭西幹線(双葉・西室蘭) 1L             | 直線スリーブ点検                 | 年間計画 | 変更   |      |        |
| 0114374 | 北海道 | 2021/05/18 09:00 | 2021/05/21 17:00 | 毎日   | 篠路線(西当別・篠路)    | 篠路線(西当別・篠路) 1L               | 相間スペーサクランプ取替             | 年間計画 | 変更   |      |        |
| 0114486 | 北海道 | 2021/05/18 09:00 | 2021/05/18 17:00 | 毎日   | 室蘭西幹線(双葉・西室蘭)  | 室蘭西幹線(双葉・西室蘭) 1L             | 普通点検                     | 年間計画 | 変更   |      |        |
| 0116374 | 北海道 | 2021/05/18 09:00 | 2021/05/21 17:00 | 毎日   | 苗穂北線(西当別・苗穂)   | 苗穂北線(西当別・苗穂) 1L              | 相間スペーサクランプ取替             | 年間計画 | 変更   |      |        |
| 0116349 | 北海道 | 2021/05/19 09:00 | 2021/05/20 17:00 | 連続   | 室蘭西幹線(双葉・西室蘭)  | 室蘭西幹線(双葉・西室蘭) 1L             | 普通点検                     | 年間計画 | 新規   |      |        |
| 0117037 | 北海道 | 2021/05/23 07:00 | 2021/06/02 15:00 | 連続   | 道央北幹線(西野・西当別)  | 道央北幹線(西野・西当別) 2L             | 電線張替                     | 年間計画 | 新規   |      |        |
| 0117024 | 北海道 | 2021/05/24 08:00 | 2021/05/27 17:00 | 毎日   | 西名寄変電所         | 西名寄変電所 171<名寄幹線1号線(西~旭嵐)>    | 187kV母線張替                | 年間計画 | 変更   |      |        |
| 0114208 | 北海道 | 2021/05/24 09:00 | 2021/05/28 17:00 | 毎日   | 名寄幹線(旭川嵐山~西名寄) | 名寄幹線(旭川嵐山~西名寄) 1L            | 鉄塔防錆塗装                   | 年間計画 | 変更   |      |        |
| 0114223 | 北海道 | 2021/05/24 09:00 | 2021/05/29 17:00 | 毎日   | 西春別線(東釧路・西春別)  | 西春別線(東釧路・西春別) (力)2L          | 鉄塔防錆塗装                   | 年間計画 | 変更   |      |        |
| 0116351 | 北海道 | 2021/05/24 10:00 | 2021/05/24 16:00 | 毎日   | 旭川変電所          | 旭川変電所 171<旭川南線1号線>           | 187kV旭川南線1号(171)制御盤電圧計修繕 | 年間計画 | 変更   |      |        |
| 0116996 | 北海道 | 2021/05/24 10:00 | 2021/05/24 14:00 | 毎日   | 旭川南線(旭川嵐山~旭川)  | 旭川南線(旭川嵐山~旭川) 1L             | 不良碼子検出                   | 年間計画 | 新規   |      |        |
| 0116353 | 北海道 | 2021/05/25 09:00 | 2021/05/28 16:00 | 毎日   | 旭川南線(旭川嵐山~旭川)  | 旭川南線(旭川嵐山~旭川) 2L             | 普通点検                     | 年間計画 | 新規   |      |        |
| 0114258 | 北海道 | 2021/05/26 09:00 | 2021/05/29 17:00 | 毎日   | 西春別線(東釧路・西春別)  | 西春別線(東釧路・西春別) (力)2L          | 鉄塔防錆塗装                   | 年間計画 | 変更   |      |        |
| 0116354 | 北海道 | 2021/05/26 09:00 | 2021/05/26 17:00 | 毎日   | 室蘭西幹線(西野・双葉)   | 室蘭西幹線(西野・双葉) 1L              | 特定点検                     | 年間計画 | 新規   |      |        |
| 0114304 | 北海道 | 2021/05/26 10:00 | 2021/05/26 11:00 | 毎日   | 旭川嵐山開閉所        | 旭川嵐山開閉所 103<名寄幹線1号線(嵐山~西名寄)> | 103CB開閉点検                | 年間計画 | 変更   |      |        |
| 0116347 | 北海道 | 2021/05/26 10:00 | 2021/05/26 16:00 | 毎日   | 旭川変電所          | 旭川変電所 172<旭川南線2号線>           | 187kV旭川南線2号(172)制御盤修繕    | 年間計画 | 変更   |      |        |
| 0116348 | 北海道 | 2021/05/26 10:00 | 2021/05/26 16:00 | 毎日   | 旭川嵐山開閉所        | 旭川嵐山開閉所 108<旭川南線2号線>         | 187kV旭川南線2号(108)制御盤電圧計修繕 | 年間計画 | 変更   |      |        |
| 0116355 | 北海道 | 2021/05/27 09:00 | 2021/05/27 17:00 | 毎日   | 室蘭西幹線(西野・双葉)   | 室蘭西幹線(西野・双葉) 2L              | 碼子取替                     | 年間計画 | 新規   |      |        |
| 0114368 | 北海道 | 2021/05/28 08:00 | 2021/05/31 17:00 | 毎日   | 西名寄変電所         | 西名寄変電所 171<名寄幹線1号線(西~旭嵐)>    | 187kV母線張替                | 年間計画 | 変更   |      |        |
| 0114222 | 北海道 | 2021/05/31 09:00 | 2021/06/04 17:00 | 毎日   | 名寄幹線(旭川嵐山~西名寄) | 名寄幹線(旭川嵐山~西名寄) 1L            | 鉄塔防錆塗装                   | 年間計画 | 変更   |      |        |
| 0114364 | 北海道 | 2021/06/01 08:00 | 2021/06/05 17:00 | 毎日   | 西名寄変電所         | 西名寄変電所 171<名寄幹線1号線(西~旭嵐)>    | 187kV母線張替                | 年間計画 | 変更   |      |        |
| 0114403 | 北海道 | 2021/06/03 09:00 | 2021/06/09 17:00 | 毎日   | 苗穂北線(西当別・苗穂)   | 苗穂北線(西当別・苗穂) 2L              | 相間スペーサクランプ取替             | 年間計画 | 変更   |      |        |
| 0114405 | 北海道 | 2021/06/03 09:00 | 2021/06/09 17:00 | 毎日   | 篠路線(西当別・篠路)    | 篠路線(西当別・篠路) 2L               | 苗穂北線相間スペーサクランプ取替に伴う予防停電  | 年間計画 | 変更   |      |        |
| 0114232 | 北海道 | 2021/06/07 09:00 | 2021/06/11 17:00 | 毎日   | 名寄幹線(旭川嵐山~西名寄) | 名寄幹線(旭川嵐山~西名寄) 2L            | 鉄塔防錆塗装                   | 年間計画 | 変更   |      |        |
| 0114574 | 北海道 | 2021/06/07 09:00 | 2021/06/11 16:00 | 毎日   | 旭川幹線(西滝川~西旭川)  | 旭川幹線(西滝川~西旭川) 1L             | 圧縮接続管調査                  | 年間計画 | 変更   |      |        |
| 0114339 | 北海道 | 2021/06/08 08:00 | 2021/06/12 17:00 | 毎日   | 西名寄変電所         | 西名寄変電所 172<名寄幹線2号線(西~旭嵐)>    | 187kV母線張替                | 年間計画 | 変更   |      |        |
| 0114213 | 北海道 | 2021/06/08 09:00 | 2021/06/11 16:00 | 毎日   | 旭川幹線(西滝川~西旭川)  | 旭川幹線(西滝川~西旭川) 1L             | 難着リング取替                  | 年間計画 | 変更   |      |        |
| 0114309 | 北海道 | 2021/06/08 10:00 | 2021/06/08 11:00 | 毎日   | 旭川嵐山開閉所        | 旭川嵐山開閉所 104<名寄幹線2号線(嵐山~西名寄)> | 104CB開閉点検                | 年間計画 | 変更   |      |        |
| 0116346 | 北海道 | 2021/06/10 07:00 | 2021/06/26 15:00 | 連続   | 道央北幹線(西野・西当別)  | 道央北幹線(西野・西当別) 1L             | 電線地線張替                   | 年間計画 | 変更   |      |        |
| 0116359 | 北海道 | 2021/06/10 09:00 | 2021/06/16 17:00 | 毎日   | 西小樽線(西野・西小樽)   | 西小樽線(西野・西小樽) 2L              | OPGW張替                   | 年間計画 | 変更   |      |        |
| 0114192 | 北海道 | 2021/06/14 09:00 | 2021/06/24 17:00 | 毎日   | 北江別線(西当別・北江別)  | 北江別線(西当別・北江別) 1L             | 航空機防錆塗装他                 | 年間計画 | 更新   |      |        |
| 0114247 | 北海道 | 2021/06/14 09:00 | 2021/06/18 17:00 | 毎日   | 名寄幹線(旭川嵐山~西名寄) | 名寄幹線(旭川嵐山~西名寄) 2L            | 鉄塔防錆塗装                   | 年間計画 | 変更   |      |        |
| 0114266 | 北海道 | 2021/06/14 09:00 | 2021/06/17 17:00 | 毎日   | 追分線(追分・南早来)    | 追分線(追分・南早来) 1L               | 設備点検                     | 年間計画 | 変更   |      |        |
| 0114288 | 北海道 | 2021/06/14 09:00 | 2021/06/18 17:00 | 毎日   | 南九条線(西野・南九条)   | 南九条線(西野・南九条) 3L              | 絶縁油採油                    | 年間計画 | 更新   |      |        |
| 0114594 | 北海道 | 2021/06/14 09:00 | 2021/06/18 16:00 | 毎日   | 旭川幹線(西滝川~西旭川)  | 旭川幹線(西滝川~西旭川) 2L             | 圧縮接続管調査                  | 年間計画 | 変更   |      |        |
| 0114334 | 北海道 | 2021/06/15 08:00 | 2021/06/18 17:00 | 毎日   | 西名寄変電所         | 西名寄変電所 172<名寄幹線2号線(西~旭嵐)>    | 187kV母線張替                | 年間計画 | 変更   |      |        |
| 0114227 | 北海道 | 2021/06/15 09:00 | 2021/06/18 16:00 | 毎日   | 旭川幹線(西滝川~西旭川)  | 旭川幹線(西滝川~西旭川) 2L             | 難着リング取替                  | 年間計画 | 変更   |      |        |
| 0114298 | 北海道 | 2021/06/17 14:00 | 2021/06/17 14:30 | 毎日   | 西小樽変電所         | 西小樽変電所 101<西小樽線1号>           | 17CB試加圧                  | 年間計画 | 変更   |      |        |
| 0114299 | 北海道 | 2021/06/17 14:30 | 2021/06/17 15:00 | 毎日   | 西小樽変電所         | 西小樽変電所 101<西小樽線1号>           | 17CB検相                   | 年間計画 | 変更   |      |        |
| 0114300 | 北海道 | 2021/06/17 15:00 | 2021/06/17 15:30 | 毎日   | 西小樽変電所         | 西小樽変電所 101<西小樽線1号>           | 17CB潮流測定                 | 年間計画 | 変更   |      |        |
| 0114319 | 北海道 | 2021/06/21 08:00 | 2021/06/23 17:00 | 毎日   | 西名寄変電所         | 西名寄変電所 172<名寄幹線2号線(西~旭嵐)>    | 187kV母線張替                | 年間計画 | 変更   |      |        |
| 0117097 | 北海道 | 2021/06/21 09:00 | 2021/06/21 17:00 | 毎日   | 道北幹線(西当別・旭川嵐山) | 道北幹線(西当別・旭川嵐山) 1L            | 普通点検                     | 年間計画 | 新規   |      |        |
| 0114233 | 北海道 | 2021/06/22 09:00 | 2021/06/23 17:00 | 毎日   | 道央北幹線(西野・西当別)  | 道央北幹線(西野・西当別) 1L             | 振動防止ダンパー取替               | 年間計画 | 変更   |      |        |
| 0117081 | 北海道 | 2021/06/22 09:00 | 2021/06/22 17:00 | 毎日   | 室蘭西幹線(西野・西札幌)  | 室蘭西幹線(西野・西札幌) 1L             | 道央北幹線振動防止ダンパー取替に伴う予防停電   | 年間計画 | 新規   |      |        |
| 0117082 | 北海道 | 2021/06/23 09:00 | 2021/06/23 17:00 | 毎日   | 西札幌線(西札幌・篠路)   | 西札幌線(西札幌・篠路) 1L              | 道央北幹線振動防止ダンパー取替に伴う予防停電   | 年間計画 | 新規   |      |        |
| 0114353 | 北海道 | 2021/06/24 08:00 | 2021/06/24 17:00 | 毎日   | 西名寄変電所         | 西名寄変電所 172<名寄幹線2号線(西~旭嵐)>    | 187kV母線張替                | 年間計画 | 変更   |      |        |
| 0114237 | 北海道 | 2021/06/24 09:00 | 2021/06/24 17:00 | 毎日   | 西札幌線(西札幌・篠路)   | 西札幌線(西札幌・篠路) 1L              | 相間スペーサクランプ取替             | 年間計画 | 変更   |      |        |

一般送配電事業者調整対象作業停止計画(2021・2022年度分)

| 広域受付番号  | エリア | 作業開始日時           | 作業終了日時           | 作業形態 | 作業箇所(作業設備)        | 停電区間(停電設備)               | 作業内容                     | 計画区分 | 申請区分 | 発電制約 | 備考(記事) |
|---------|-----|------------------|------------------|------|-------------------|--------------------------|--------------------------|------|------|------|--------|
| 0116459 | 北海道 | 2021/06/24 09:00 | 2021/06/24 17:00 | 単日   | 道央北幹線(西野・西当別)     | 道央北幹線(西野・西当別) 1L         | 西札幌線相間スペースサクランプ取替に伴う予防停電 | 年間計画 | 変更   |      |        |
| 0114358 | 北海道 | 2021/06/24 17:00 | 2021/06/24 18:00 | 単日   | 西名寄変電所            | 西名寄変電所 172<名寄幹線2号線(西～旭嵐) | 潮流測定                     | 年間計画 | 変更   |      |        |
| 0114359 | 北海道 | 2021/06/25 08:00 | 2021/06/25 17:00 | 単日   | 西名寄変電所            | 西名寄変電所 171<名寄幹線1号線(西～旭嵐) | 187kV母線張替                | 年間計画 | 変更   |      |        |
| 0117098 | 北海道 | 2021/06/25 09:00 | 2021/06/25 17:00 | 単日   | 道北幹線(西当別・旭川嵐山)    | 道北幹線(西当別・旭川嵐山) 1L        | 普通点検                     | 年間計画 | 新規   |      |        |
| 0114362 | 北海道 | 2021/06/25 17:00 | 2021/06/25 18:00 | 単日   | 西名寄変電所            | 西名寄変電所 171<名寄幹線1号線(西～旭嵐) | 潮流測定                     | 年間計画 | 変更   |      |        |
| 0116375 | 北海道 | 2021/06/29 08:00 | 2021/07/02 16:00 | 毎日   | 狩勝幹線(南早来・北新得)     | 狩勝幹線(南早来・北新得) (力)2L      | 普通点検                     | 年間計画 | 変更   |      |        |
| 0114560 | 北海道 | 2021/06/29 09:00 | 2021/07/01 16:00 | 毎日   | 道央東幹線(西当別・南早来)    | 道央東幹線(西当別・南早来) 1L        | 普通点検                     | 年間計画 | 変更   |      |        |
| 0116482 | 北海道 | 2021/06/29 09:00 | 2021/06/29 17:00 | 単日   | 南早来変電所            | 南早来変電所 201<道央東幹線1号線>     | 201TL制御盤改造               | 年間計画 | 変更   |      |        |
| 0116364 | 北海道 | 2021/07/02 07:00 | 2021/07/18 15:00 | 連続   | 道央北幹線(西野・西当別)     | 道央北幹線(西野・西当別) 2L         | 電線地線張替                   | 年間計画 | 変更   |      |        |
| 0116394 | 北海道 | 2021/07/06 08:00 | 2021/07/08 16:00 | 毎日   | 狩勝幹線(南早来・北新得)     | 狩勝幹線(南早来・北新得) (力)2L      | 鉄塔防錆塗装                   | 年間計画 | 変更   |      |        |
| 0114248 | 北海道 | 2021/07/06 09:00 | 2021/07/09 17:00 | 毎日   | 道央北幹線(西野・西当別)     | 道央北幹線(西野・西当別) 2L         | 普通点検                     | 年間計画 | 変更   |      |        |
| 0114498 | 北海道 | 2021/07/06 09:00 | 2021/07/06 17:00 | 単日   | 西当別変電所            | 西当別変電所 202<道央北幹線2号線>     | 202CB 外部点検・測定試験          | 年間計画 | 変更   |      |        |
| 0117083 | 北海道 | 2021/07/06 09:00 | 2021/07/06 17:00 | 単日   | 室蘭西幹線(西野・西札幌)     | 室蘭西幹線(西野・西札幌) 2L         | 道央北幹線振動防止ダンパー取替に伴う予防停電   | 年間計画 | 新規   |      |        |
| 0117084 | 北海道 | 2021/07/07 09:00 | 2021/07/07 17:00 | 単日   | 西札幌線(西札幌・篠路)      | 西札幌線(西札幌・篠路) 2L          | 道央北幹線振動防止ダンパー取替に伴う予防停電   | 年間計画 | 新規   |      |        |
| 0114328 | 北海道 | 2021/07/08 10:00 | 2021/07/08 15:00 | 単日   | 西野変電所             | 西野変電所 111<南九条線1号線>       | 111CB 外部点検・測定試験(無停電作業)   | 年間計画 | 変更   |      |        |
| 0116372 | 北海道 | 2021/07/09 09:00 | 2021/08/29 16:30 | 連続   | 追分開閉所             | 追分開閉所 103<(電発)新得追分線1号線>  | 103X取替                   | 年間計画 | 変更   |      |        |
| 0114496 | 北海道 | 2021/07/13 09:00 | 2021/07/15 17:00 | 毎日   | 道央北幹線(西野・西当別)     | 道央北幹線(西野・西当別) 2L         | 普通点検                     | 年間計画 | 変更   |      |        |
| 0116389 | 北海道 | 2021/07/13 09:00 | 2021/07/13 16:00 | 単日   | 岩松西線(北新得・北芽室)     | 岩松西線(北新得・北芽室) (力)1L      | 回線色塗装                    | 年間計画 | 新規   |      |        |
| 0116388 | 北海道 | 2021/07/14 09:00 | 2021/07/14 16:00 | 単日   | 岩松西線(北新得・北芽室)     | 岩松西線(北新得・北芽室) (力)2L      | 回線色塗装                    | 年間計画 | 新規   |      |        |
| 0114435 | 北海道 | 2021/07/20 09:00 | 2021/07/23 17:00 | 毎日   | 道北幹線(西当別・旭川嵐山)    | 道北幹線(西当別・旭川嵐山) 1L        | 普通点検                     | 年間計画 | 変更   |      |        |
| 0116386 | 北海道 | 2021/07/20 09:00 | 2021/07/26 17:00 | 連続   | 北新得変電所            | 北新得変電所 (力)117<西音更線1号線>   | 117TLGISユニットガス全量抜き       | 年間計画 | 新規   |      |        |
| 0114272 | 北海道 | 2021/07/26 09:00 | 2021/07/29 17:00 | 毎日   | 道央東幹線(西当別・南早来)    | 道央東幹線(西当別・南早来) 2L        | 特定点検                     | 年間計画 | 変更   |      |        |
| 0116483 | 北海道 | 2021/07/26 09:00 | 2021/07/26 17:00 | 単日   | 南早来変電所            | 南早来変電所 202<道央東幹線2号線>     | 202TL制御盤改造               | 年間計画 | 変更   |      |        |
| 0114474 | 北海道 | 2021/07/27 08:00 | 2021/07/30 17:00 | 毎日   | 双葉幹線(苫小牧SS・双葉)    | 双葉幹線(苫小牧SS・双葉) 1L        | 直線スリーブ点検                 | 年間計画 | 変更   |      |        |
| 0116382 | 北海道 | 2021/07/27 09:00 | 2021/08/02 17:00 | 連続   | 北新得変電所            | 北新得変電所 (力)118<西音更線2号線>   | 118TLGISユニットガス全量抜き       | 年間計画 | 新規   |      |        |
| 0114546 | 北海道 | 2021/07/28 09:00 | 2021/07/30 17:00 | 毎日   | 双葉幹線(苫小牧SS・双葉)    | 双葉幹線(苫小牧SS・双葉) 1L        | 特定点検                     | 年間計画 | 変更   |      |        |
| 0114387 | 北海道 | 2021/07/28 10:00 | 2021/07/28 15:00 | 単日   | 西札幌変電所            | 西札幌変電所 104<室蘭西幹線2号線>     | 104CB 外部点検・測定試験(無停電点検)   | 年間計画 | 変更   |      |        |
| 0114483 | 北海道 | 2021/08/02 08:00 | 2021/08/05 17:00 | 毎日   | 双葉幹線(苫小牧SS・双葉)    | 双葉幹線(苫小牧SS・双葉) 2L        | 直線スリーブ点検                 | 年間計画 | 変更   |      |        |
| 0114562 | 北海道 | 2021/08/02 09:00 | 2021/08/05 17:00 | 毎日   | 双葉幹線(苫小牧SS・双葉)    | 双葉幹線(苫小牧SS・双葉) 2L        | 特定点検                     | 年間計画 | 変更   |      |        |
| 0114235 | 北海道 | 2021/08/16 08:00 | 2021/09/04 17:00 | 連続   | (電発)恵庭南札線(南札幌・恵庭) | (電発)恵庭南札線(南札幌・恵庭) 1L     | 地線点検                     | 年間計画 | 変更   |      |        |
| 0116378 | 北海道 | 2021/08/18 09:00 | 2021/08/20 17:00 | 毎日   | 釧路北線(宇内別・東釧路)     | 釧路北線(宇内別・東釧路) (力)1L      | 碍子取替                     | 年間計画 | 新規   |      |        |
| 0116376 | 北海道 | 2021/08/23 09:00 | 2021/08/27 17:00 | 毎日   | 釧路北線(宇内別・東釧路)     | 釧路北線(宇内別・東釧路) (力)1L      | 碍子取替                     | 年間計画 | 新規   |      |        |
| 0114262 | 北海道 | 2021/08/24 08:00 | 2021/08/29 17:00 | 連続   | (電発)新得追分線(北新得・追分) | (電発)新得追分線(北新得・追分) 1L     | 電線路細密点検                  | 年間計画 | 変更   |      |        |
| 0114476 | 北海道 | 2021/08/27 09:00 | 2021/08/27 17:00 | 単日   | 宇内別変電所            | 宇内別変電所 (力)103<釧路北線1号線>   | 103CB 外部点検・測定試験          | 年間計画 | 変更   |      |        |
| 0116392 | 北海道 | 2021/08/29 16:30 | 2021/08/29 17:00 | 単日   | 追分開閉所             | 追分開閉所 103<(電発)新得追分線1号線>  | 103X試加圧                  | 年間計画 | 変更   |      |        |
| 0114289 | 北海道 | 2021/08/30 08:00 | 2021/09/04 17:00 | 連続   | (電発)新得追分線(北新得・追分) | (電発)新得追分線(北新得・追分) 2L     | 電線路細密点検                  | 年間計画 | 変更   |      |        |
| 0116393 | 北海道 | 2021/08/30 09:00 | 2021/09/03 17:00 | 毎日   | 釧路北線(宇内別・東釧路)     | 釧路北線(宇内別・東釧路) (力)2L      | 碍子取替                     | 年間計画 | 新規   |      |        |
| 0114471 | 北海道 | 2021/09/01 09:00 | 2021/09/01 12:00 | 単日   | 西双葉開閉所            | 西双葉開閉所 204<道央南幹線2号線>     | 204CB無停電点検               | 年間計画 | 変更   |      |        |
| 0114477 | 北海道 | 2021/09/01 09:00 | 2021/09/01 17:00 | 単日   | 宇内別変電所            | 宇内別変電所 (力)104<釧路北線2号線>   | 104CB 外部点検・測定試験          | 年間計画 | 変更   |      |        |
| 0114537 | 北海道 | 2021/09/01 13:00 | 2021/09/01 16:00 | 単日   | 西双葉開閉所            | 西双葉開閉所 203<道央南幹線1号線>     | 203CB無停電点検               | 年間計画 | 変更   |      |        |
| 0114245 | 北海道 | 2021/09/06 08:00 | 2021/09/25 17:00 | 連続   | (電発)恵庭南札線(南札幌・恵庭) | (電発)恵庭南札線(南札幌・恵庭) 2L     | 地線点検                     | 年間計画 | 変更   |      |        |
| 0116442 | 北海道 | 2021/09/06 09:00 | 2021/09/08 17:00 | 毎日   | 釧路北線(宇内別・東釧路)     | 釧路北線(宇内別・東釧路) (力)2L      | 碍子取替                     | 年間計画 | 新規   |      |        |
| 0116415 | 北海道 | 2021/09/13 09:00 | 2021/09/15 17:00 | 連続   | 宇内別変電所            | 宇内別変電所 (力)105<道東幹線1号線>   | 105Xヒンジ部修繕               | 年間計画 | 変更   |      |        |
| 0116446 | 北海道 | 2021/09/14 09:00 | 2021/09/14 16:00 | 単日   | 道東幹線(北新得・宇内別)     | 道東幹線(北新得・宇内別) (力)1L      | 着検装置点検                   | 年間計画 | 新規   |      |        |
| 0114291 | 北海道 | 2021/09/14 10:00 | 2021/09/14 16:00 | 単日   | 苫小牧変電所            | 苫小牧変電所 103<室蘭東幹線1号線>     | 103CB 外部点検・測定試験          | 年間計画 | 変更   |      |        |
| 0114295 | 北海道 | 2021/09/15 10:00 | 2021/09/15 16:00 | 単日   | 苫小牧変電所            | 苫小牧変電所 104<室蘭東幹線2号線>     | 104CB 外部点検・測定試験          | 年間計画 | 変更   |      |        |
| 0116362 | 北海道 | 2021/09/16 09:00 | 2021/09/16 17:00 | 単日   | 岩松西線(北新得・北芽室)     | 岩松西線(北新得・北芽室) (力)1L      | 直線スリーブ点検                 | 年間計画 | 変更   |      |        |
| 0116447 | 北海道 | 2021/09/16 09:00 | 2021/09/16 16:00 | 単日   | 道東幹線(北新得・宇内別)     | 道東幹線(北新得・宇内別) (力)2L      | 誘導型航空障害灯点検               | 年間計画 | 変更   |      |        |
| 0116385 | 北海道 | 2021/09/18 08:00 | 2021/09/25 16:00 | 毎日   | 狩勝幹線(南早来・北新得)     | 狩勝幹線(南早来・北新得) (力)1L      | 鉄塔防錆塗装                   | 年間計画 | 変更   |      |        |
| 0114438 | 北海道 | 2021/09/27 09:00 | 2021/09/27 17:00 | 単日   | 西札幌変電所            | 西札幌変電所 103<室蘭西幹線1号線>     | 103CB 外部点検・測定試験(無停電点検)   | 年間計画 | 変更   |      |        |
| 0114369 | 北海道 | 2021/09/28 09:00 | 2021/09/30 17:00 | 毎日   | 苗穂北線(西当別・苗穂)      | 苗穂北線(西当別・苗穂) 1L          | 相間スペースサクランプ取替            | 年間計画 | 変更   |      |        |
| 0116396 | 北海道 | 2021/09/28 09:00 | 2021/09/30 17:00 | 毎日   | 篠路線(西当別・篠路)       | 篠路線(西当別・篠路) 1L           | 相間スペースサクランプ取替            | 年間計画 | 変更   |      |        |
| 0117040 | 北海道 | 2021/10/01 09:00 | 2021/10/01 17:00 | 単日   | 苗穂北線(西当別・苗穂)      | 苗穂北線(西当別・苗穂) 2L          | 相間スペースサクランプ取替            | 年間計画 | 新規   |      |        |

一般送配電事業者調整対象作業停止計画(2021・2022年度分)

| 広域受付番号  | エリア | 作業開始日時           | 作業終了日時           | 作業形態 | 作業箇所(作業設備)       | 停電区間(停電設備)                     | 作業内容  | 計画区分 | 申請区分 | 発電制約 | 備考(記事) |
|---------|-----|------------------|------------------|------|------------------|--------------------------------|---|------|------|------|--------|
| 0117041 | 北海道 | 2021/10/01 09:00 | 2021/10/01 17:00 | 単日   | 篠路線(西当別・篠路)      | 篠路線(西当別・篠路) 2L                 | 苗穂北線相間スペースクランプ取替に伴う予防停電                         | 年間計画 | 新規   |      |        |
| 0114448 | 北海道 | 2021/10/08 13:00 | 2021/10/08 13:30 | 単日   | 西小樽変電所           | 西小樽線(西野・西小樽) 1L                | 試加圧(100甲・乙・CB)                                  | 年間計画 | 変更   |      |        |
| 0114370 | 北海道 | 2021/10/11 09:00 | 2021/10/15 17:00 | 毎日   | 日高幹線(南早来・岩清水)    | 日高幹線(南早来・岩清水SWS) -             | 端子取替  | 年間計画 | 変更   |      |        |
| 0114589 | 北海道 | 2021/10/11 09:00 | 2021/10/11 17:00 | 単日   | 西当別変電所           | 西当別変電所 107<北江別線1号線>            | 107CB 外部点検・測定試験(無停電点検)・インラインフィルター交換             | 年間計画 | 変更   |      |        |
| 0114538 | 北海道 | 2021/10/12 08:00 | 2021/11/01 17:00 | 連続   | 室蘭西幹線(西室蘭・室蘭)    | 室蘭西幹線(西室蘭・室蘭) 1L               | 鉄塔組立  | 年間計画 | 変更   |      |        |
| 0114592 | 北海道 | 2021/10/12 09:00 | 2021/10/12 17:00 | 単日   | 西当別変電所           | 西当別変電所 108<北江別線2号線>            | 108CB 外部点検・測定試験(無停電点検)・インラインフィルター交換             | 年間計画 | 変更   |      |        |
| 0117069 | 北海道 | 2021/10/12 09:00 | 2021/10/12 17:00 | 単日   | 西小樽変電所           | 西小樽変電所 102<西小樽線2号線>            | 102乙 青相母線側 接地活線兼用金具取付                           | 年間計画 | 新規   |      |        |
| 0116422 | 北海道 | 2021/10/14 09:00 | 2021/10/14 16:00 | 単日   | 岩松西線(北新得・北芽室)    | 岩松西線(北新得・北芽室) (力)1L            | 回線色塗装   | 年間計画 | 新規   |      |        |
| 0116460 | 北海道 | 2021/10/15 09:00 | 2021/10/15 16:00 | 単日   | 岩松西線(北新得・北芽室)    | 岩松西線(北新得・北芽室) (力)2L            | 回線色塗装   | 年間計画 | 新規   |      |        |
| 0117052 | 北海道 | 2021/10/16 08:00 | 2021/10/18 17:00 | 毎日   | 西札幌線(西札幌・篠路)     | 西札幌線(西札幌・篠路) 1L                | 鉄塔塗装  | 年間計画 | 新規   |      |        |
| 0116464 | 北海道 | 2021/10/18 09:00 | 2021/10/18 17:00 | 単日   | 西札幌変電所           | 西札幌変電所 101<西札幌線1号線>            | 101CB 外部点検・測定試験(無停電点検)                          | 年間計画 | 変更   |      |        |
| 0117053 | 北海道 | 2021/10/19 08:00 | 2021/10/21 17:00 | 毎日   | 西札幌線(西札幌・篠路)     | 西札幌線(西札幌・篠路) 2L                | 鉄塔塗装  | 年間計画 | 新規   |      |        |
| 0114427 | 北海道 | 2021/10/19 09:00 | 2021/10/22 17:00 | 毎日   | 道北幹線(西当別・旭川嵐山)   | 道北幹線(西当別・旭川嵐山) 1L              | 普通点検  | 年間計画 | 変更   |      |        |
| 0114564 | 北海道 | 2021/10/19 09:00 | 2021/10/21 17:00 | 毎日   | 西札幌変電所           | 西札幌変電所 102<西札幌線2号線>            | 102CB 外部点検・測定試験(無停電点検)                          | 年間計画 | 変更   |      |        |
| 0114550 | 北海道 | 2021/10/20 09:00 | 2021/10/22 16:00 | 毎日   | 道北幹線(西当別・旭川嵐山)   | 道北幹線(西当別・旭川嵐山) 1L              | 複連体スペース取替                                       | 年間計画 | 変更   |      |        |
| 0115385 | 北海道 | 2021/10/25 08:00 | 2021/10/27 17:00 | 毎日   | 北新得変電所           | 北新得変電所 (力)106(日勝幹線2号線(新冠・北新得)) | 106CB 外部点検・測定試験・補修作業                            | 年間計画 | 変更   |      |        |
| 0114480 | 北海道 | 2021/10/25 09:00 | 2021/10/27 17:00 | 毎日   | 日勝幹線(北新得SS・新冠)   | 日勝幹線(北新得SS・新冠)SWS) 2L          | 直線スリーブ点検  | 年間計画 | 変更   |      |        |
| 0114556 | 北海道 | 2021/10/25 09:00 | 2021/10/29 16:00 | 毎日   | 道北幹線(西当別・旭川嵐山)   | 道北幹線(西当別・旭川嵐山) 2L              | 設備点検  | 年間計画 | 変更   |      |        |
| 0114558 | 北海道 | 2021/10/25 09:00 | 2021/10/27 17:00 | 毎日   | (電発)追分恵庭線(追分・恵庭) | (電発)追分恵庭線(追分・恵庭) 1L            | 電線路細密点検   | 年間計画 | 変更   |      |        |
| 0116390 | 北海道 | 2021/10/26 09:00 | 2021/10/27 17:00 | 毎日   | 道央西幹線(西野・西双葉)    | 道央西幹線(西野・西双葉) 1L               | 地線金具改修  | 年間計画 | 変更   |      |        |
| 0116430 | 北海道 | 2021/10/27 09:00 | 2021/10/27 17:00 | 単日   | 追分開閉所            | 追分開閉所 101<(電発)追分恵庭線1号線>        | ブスプロ盤CT・トリップ・LS条件切替                             | 年間計画 | 変更   |      |        |
| 0114307 | 北海道 | 2021/10/28 08:00 | 2021/10/29 20:00 | 毎日   | 恵庭変電所            | 恵庭変電所 104<追分恵庭線2号線>            | 104乙 導電部修繕(銀メッキ補修)                              | 年間計画 | 変更   |      |        |
| 0114567 | 北海道 | 2021/10/28 09:00 | 2021/10/30 17:00 | 毎日   | (電発)追分恵庭線(追分・恵庭) | (電発)追分恵庭線(追分・恵庭) 2L            | 電線路細密点検   | 年間計画 | 変更   |      |        |
| 0116387 | 北海道 | 2021/10/28 09:00 | 2021/10/29 17:00 | 毎日   | 道央西幹線(西野・西双葉)    | 道央西幹線(西野・西双葉) 2L               | 地線金具改修  | 年間計画 | 変更   |      |        |
| 0116425 | 北海道 | 2021/10/28 09:00 | 2021/10/28 17:00 | 単日   | 追分開閉所            | 追分開閉所 102<(電発)追分恵庭線2号線>        | ブスプロ盤CT・トリップ・LS条件切替                             | 年間計画 | 変更   |      |        |
| 0114570 | 北海道 | 2021/10/28 10:00 | 2021/10/28 11:00 | 単日   | 留辺蘂変電所           | 留辺蘂変電所 101<北見幹線1L>             | 常規対地電圧印加試験                                      | 年間計画 | 変更   |      |        |
| 0116466 | 北海道 | 2021/10/28 11:00 | 2021/10/28 12:00 | 単日   | 留辺蘂変電所           | 留辺蘂変電所 101<北見幹線1L>             | 潮流測定  | 年間計画 | 新規   |      |        |
| 0116399 | 北海道 | 2021/11/01 09:00 | 2021/11/01 17:00 | 単日   | 追分開閉所            | 追分開閉所 103<(電発)新得追分線1号線>        | ブスプロ盤CT・トリップ・LS条件切替                             | 年間計画 | 変更   |      |        |
| 0116395 | 北海道 | 2021/11/02 09:00 | 2021/11/02 17:00 | 単日   | 追分開閉所            | 追分開閉所 104<(電発)新得追分線2号線>        | ブスプロ盤CT・トリップ・LS条件切替                             | 年間計画 | 変更   |      |        |
| 0116404 | 北海道 | 2021/11/04 09:00 | 2021/11/04 17:00 | 単日   | 追分開閉所            | 追分開閉所 105<追分線1号線>              | ブスプロ盤CT・トリップ・LS条件切替                             | 年間計画 | 変更   |      |        |
| 0116407 | 北海道 | 2021/11/05 09:00 | 2021/11/05 17:00 | 単日   | 追分開閉所            | 追分開閉所 106<追分線2号線>              | ブスプロ盤CT・トリップ・LS条件切替                             | 年間計画 | 変更   |      |        |
| 0114225 | 北海道 | 2021/11/08 09:00 | 2021/11/12 17:00 | 毎日   | 道央東幹線(西当別・南早来)   | 道央東幹線(西当別・南早来) 2L              | 振動防止ダンパー取付                                      | 年間計画 | 変更   |      |        |
| 0114575 | 北海道 | 2021/11/09 08:00 | 2021/11/18 17:00 | 連続   | 室蘭西幹線(西室蘭・室蘭)    | 室蘭西幹線(西室蘭・室蘭) 2L               | 電線張替  | 年間計画 | 変更   |      |        |
| 0114209 | 北海道 | 2021/11/15 09:00 | 2021/11/19 17:00 | 毎日   | 道央東幹線(西当別・南早来)   | 道央東幹線(西当別・南早来) 1L              | 振動防止ダンパー取付                                      | 年間計画 | 変更   |      |        |
| 0114251 | 北海道 | 2021/11/15 09:00 | 2021/11/19 17:00 | 毎日   | 道央東幹線(西当別・南早来)   | 道央東幹線(西当別・南早来) 1L              | 普通点検  | 年間計画 | 変更   |      |        |
| 0114601 | 北海道 | 2021/11/16 09:00 | 2021/11/16 17:00 | 単日   | 東釧路変電所           | 東釧路変電所 (力)101<釧路北線1号線>         | 101CB 外部点検・測定試験・補修塗装                            | 年間計画 | 変更   |      |        |
| 0116474 | 北海道 | 2021/11/16 09:00 | 2021/11/19 16:00 | 毎日   | 西音更線(北新得・西音更)    | 西音更線(北新得・西音更) (力)2L            | 普通点検  | 年間計画 | 新規   |      |        |
| 0116437 | 北海道 | 2021/11/17 08:00 | 2021/11/19 17:00 | 毎日   | 道央東幹線(西当別・南早来)   | 道央東幹線(西当別・南早来) 1L              | 直線スリーブ点検  | 年間計画 | 変更   |      |        |
| 0114602 | 北海道 | 2021/11/17 09:00 | 2021/11/17 17:00 | 単日   | 東釧路変電所           | 東釧路変電所 (力)102<釧路北線2号線>         | 102CB 外部点検・測定試験・補修塗装                            | 年間計画 | 変更   |      |        |
| 0116479 | 北海道 | 2021/11/30 09:00 | 2021/12/03 16:00 | 毎日   | 岩松西線(北新得・北芽室)    | 岩松西線(北新得・北芽室) (力)1L            | 直線スリーブ点検  | 年間計画 | 新規   |      |        |
| 0114606 | 北海道 | 2022/02/05 09:00 | 2022/02/05 16:00 | 単日   | 名寄幹線(旭川嵐山～西名寄)   | 名寄幹線(旭川嵐山～西名寄) 2L              | 冠雪落し  | 年間計画 | 変更   |      |        |
| 0114607 | 北海道 | 2022/02/06 09:00 | 2022/02/06 16:00 | 単日   | 名寄幹線(旭川嵐山～西名寄)   | 名寄幹線(旭川嵐山～西名寄) 1L              | 冠雪落し  | 年間計画 | 変更   |      |        |
| 0114478 | 北海道 | 2022/03/01 09:00 | 2022/03/03 17:00 | 毎日   | 道央北幹線(西野・西当別)    | 道央北幹線(西野・西当別) 1L               | 地線金具取替  | 年間計画 | 変更   |      |        |
| 0114504 | 北海道 | 2022/03/08 09:00 | 2022/03/10 17:00 | 毎日   | 道央北幹線(西野・西当別)    | 道央北幹線(西野・西当別) 2L               | 地線金具取替  | 年間計画 | 変更   |      |        |
| 0116516 | 北海道 | 2022/04/08 09:00 | 2022/04/08 10:00 | 単日   | 北江別変電所           | 北江別変電所 103<南札幌線1号線>            | FL盤移設に伴う103TL条件離線                               | 年間計画 | 新規   |      |        |
| 0116517 | 北海道 | 2022/04/08 10:00 | 2022/04/08 15:00 | 単日   | 北江別変電所           | 北江別変電所 104<南札幌線2号線>            | FL盤移設に伴う104TL条件離線・接続                            | 年間計画 | 新規   |      |        |
| 0116518 | 北海道 | 2022/04/08 15:00 | 2022/04/08 16:00 | 単日   | 北江別変電所           | 北江別変電所 104<南札幌線2号線>            | FL盤移設に伴う潮流測定                                    | 年間計画 | 新規   |      |        |
| 0116519 | 北海道 | 2022/04/08 16:00 | 2022/04/08 18:00 | 単日   | 北江別変電所           | 北江別変電所 103<南札幌線1号線>            | FL盤移設に伴う103TL条件接続                               | 年間計画 | 新規   |      |        |
| 0116520 | 北海道 | 2022/04/08 18:00 | 2022/04/08 19:00 | 単日   | 北江別変電所           | 北江別変電所 103<南札幌線1号線>            | FL盤移設に伴う潮流測定                                    | 年間計画 | 新規   |      |        |
| 0116530 | 北海道 | 2022/04/19 09:00 | 2022/04/19 17:00 | 単日   | 西室蘭開閉所           | 西室蘭開閉所 105<室蘭西幹線1号線(双葉側)>      | 187kV室蘭西幹線用転送遮断装置 CT・PT(105TL線路電流・線路電圧)回路ケーブル接続 | 年間計画 | 新規   |      |        |
| 0116531 | 北海道 | 2022/04/19 10:00 | 2022/04/19 13:00 | 単日   | 西春別線(東釧路・西春別)    | 西春別線(東釧路・西春別) (力)1L東釧路端子       | 不良端子検出  | 年間計画 | 新規   |      |        |
| 0116532 | 北海道 | 2022/04/19 10:00 | 2022/04/19 13:00 | 単日   | 西春別線(東釧路・西春別)    | 西春別線(東釧路・西春別) (力)1L            | 不良端子検出  | 年間計画 | 新規   |      |        |
| 0116533 | 北海道 | 2022/04/19 14:00 | 2022/04/19 17:00 | 単日   | 西春別線(東釧路・西春別)    | 西春別線(東釧路・西春別) (力)2L東釧路端子       | 不良端子検出  | 年間計画 | 新規   |      |        |

一般送配電事業者調整対象作業停止計画(2021・2022年度分)

| 広域受付番号  | エリア | 作業開始日時           | 作業終了日時           | 作業形態 | 作業箇所(作業設備)        | 停電区間(停電設備)                   | 作業内容   | 計画区分 | 申請区分 | 発電制約 | 備考(記事) |
|---------|-----|------------------|------------------|------|-------------------|------------------------------|--|------|------|------|--------|
| 0116534 | 北海道 | 2022/04/19 14:00 | 2022/04/19 17:00 | 単日   | 西春別線(東釧路・西春別)     | 西春別線(東釧路・西春別) (力)2L          | 不良碍子検出   | 年間計画 | 新規   |      |        |
| 0116537 | 北海道 | 2022/04/20 09:00 | 2022/04/20 17:00 | 単日   | 西室蘭開閉所            | 西室蘭開閉所 106<室蘭西幹線2号線(双葉側)>    | 187kV/室蘭西幹線用転送遮断装置 CT・PT(106TL線路電流・線路電圧)回路ケーブル接続 | 年間計画 | 新規   |      |        |
| 0116538 | 北海道 | 2022/04/20 09:00 | 2022/04/20 17:00 | 単日   | 西名寄変電所            | 西名寄変電所 171<名寄幹線1号線(西~旭嵐)>    | 北豊富向転送遮断装置設置関連                                   | 年間計画 | 新規   |      |        |
| 0116539 | 北海道 | 2022/04/20 09:00 | 2022/04/20 17:00 | 単日   | 旭川嵐山開閉所           | 旭川嵐山開閉所 103<名寄幹線1号線(嵐山~西名寄)> | 北豊富向転送遮断装置設置関連                                   | 年間計画 | 新規   |      |        |
| 0116541 | 北海道 | 2022/04/21 09:00 | 2022/04/21 17:00 | 単日   | 西名寄変電所            | 西名寄変電所 172<名寄幹線2号線(西~旭嵐)>    | 北豊富向転送遮断装置設置関連                                   | 年間計画 | 新規   |      |        |
| 0116542 | 北海道 | 2022/04/21 09:00 | 2022/04/21 17:00 | 単日   | 旭川嵐山開閉所           | 旭川嵐山開閉所 104<名寄幹線2号線(嵐山~西名寄)> | 北豊富向転送遮断装置設置関連                                   | 年間計画 | 新規   |      |        |
| 0116544 | 北海道 | 2022/04/25 09:00 | 2022/04/26 17:00 | 毎日   | (電発)追分恵庭線(追分・恵庭)  | (電発)追分恵庭線(追分・恵庭) 1L          | 電線路細密点検  | 年間計画 | 新規   |      |        |
| 0116545 | 北海道 | 2022/04/27 09:00 | 2022/04/28 17:00 | 毎日   | (電発)追分恵庭線(追分・恵庭)  | (電発)追分恵庭線(追分・恵庭) 2L          | 電線路細密点検  | 年間計画 | 新規   |      |        |
| 0116546 | 北海道 | 2022/05/09 09:00 | 2022/05/13 17:00 | 毎日   | 名寄幹線(旭川嵐山~西名寄)    | 名寄幹線(旭川嵐山~西名寄) 1L            | 鉄塔防錆塗装   | 年間計画 | 新規   |      |        |
| 0116548 | 北海道 | 2022/05/09 09:00 | 2022/05/09 15:00 | 単日   | 南九条線(西野・南九条)      | 南九条線(西野・南九条) 1L              | ケーブルヘッド・避雷器点検                                    | 年間計画 | 新規   |      |        |
| 0116552 | 北海道 | 2022/05/10 09:00 | 2022/05/10 16:00 | 単日   | 狩勝幹線(南早来・北新得)     | 狩勝幹線(南早来・北新得) (力)1L          | 回線色塗装  | 年間計画 | 新規   |      |        |
| 0116553 | 北海道 | 2022/05/10 09:00 | 2022/05/10 15:00 | 単日   | 南九条線(西野・南九条)      | 南九条線(西野・南九条) 2L              | ケーブルヘッド・避雷器点検                                    | 年間計画 | 新規   |      |        |
| 0116554 | 北海道 | 2022/05/11 09:00 | 2022/05/13 17:00 | 毎日   | 南九条線(西野・南九条)      | 南九条線(西野・南九条) 3L              | ケーブルヘッド・避雷器・開閉器点検                                | 年間計画 | 新規   |      |        |
| 0116555 | 北海道 | 2022/05/11 09:00 | 2022/05/13 17:00 | 毎日   | 西春別線(東釧路・西春別)     | 西春別線(東釧路・西春別) (力)1L          | 鉄塔防錆塗装   | 年間計画 | 新規   |      |        |
| 0116557 | 北海道 | 2022/05/11 09:00 | 2022/05/11 16:00 | 単日   | 狩勝幹線(南早来・北新得)     | 狩勝幹線(南早来・北新得) (力)2L          | 回線色塗装  | 年間計画 | 新規   |      |        |
| 0116571 | 北海道 | 2022/05/16 09:00 | 2022/05/20 17:00 | 毎日   | 南札幌幹線(北江別・南札幌)    | 南札幌幹線(北江別・南札幌) 1L            | 普通点検   | 年間計画 | 新規   |      |        |
| 0116572 | 北海道 | 2022/05/16 09:00 | 2022/05/20 17:00 | 毎日   | 名寄幹線(旭川嵐山~西名寄)    | 名寄幹線(旭川嵐山~西名寄) 1L            | 鉄塔防錆塗装   | 年間計画 | 新規   |      |        |
| 0116578 | 北海道 | 2022/05/17 09:00 | 2022/05/20 16:00 | 毎日   | 旭川幹線(西滝川~西旭川)     | 旭川幹線(西滝川~西旭川) 1L             | 難着雪リング取替   | 年間計画 | 新規   |      |        |
| 0116579 | 北海道 | 2022/05/17 09:00 | 2022/05/19 17:00 | 毎日   | 西春別線(東釧路・西春別)     | 西春別線(東釧路・西春別) (力)2L          | 鉄塔防錆塗装   | 年間計画 | 新規   |      |        |
| 0116580 | 北海道 | 2022/05/17 09:00 | 2022/05/19 16:00 | 毎日   | 道北幹線(西当別・旭川嵐山)    | 道北幹線(西当別・旭川嵐山) 1L            | 複体スペーサー取替  | 年間計画 | 新規   |      |        |
| 0116582 | 北海道 | 2022/05/17 09:00 | 2022/05/17 17:00 | 単日   | 釧路北線(宇内別・東釧路)     | 釧路北線(宇内別・東釧路) (力)1L          | 予防停電   | 年間計画 | 新規   |      |        |
| 0116585 | 北海道 | 2022/05/18 10:00 | 2022/05/18 12:00 | 単日   | 苫小牧変電所            | 苫小牧変電所 111<双葉幹線1号線>          | 111CB 外部点検・測定試験(無停電点検)                           | 年間計画 | 新規   |      |        |
| 0116587 | 北海道 | 2022/05/19 10:00 | 2022/05/19 15:00 | 単日   | 苫小牧変電所            | 苫小牧変電所 112<双葉幹線2号線>          | 112CB 外部点検・測定試験(無停電点検)                           | 年間計画 | 新規   |      |        |
| 0116589 | 北海道 | 2022/05/23 09:00 | 2022/05/27 17:00 | 毎日   | 名寄幹線(旭川嵐山~西名寄)    | 名寄幹線(旭川嵐山~西名寄) 2L            | 鉄塔防錆塗装   | 年間計画 | 新規   |      |        |
| 0116596 | 北海道 | 2022/05/24 09:00 | 2022/05/27 16:00 | 毎日   | 旭川幹線(西滝川~西旭川)     | 旭川幹線(西滝川~西旭川) 2L             | 難着雪リング取替   | 年間計画 | 新規   |      |        |
| 0116597 | 北海道 | 2022/05/24 09:00 | 2022/05/26 16:00 | 毎日   | 道北幹線(西当別・旭川嵐山)    | 道北幹線(西当別・旭川嵐山) 2L            | 複体スペーサー取替  | 年間計画 | 新規   |      |        |
| 0116600 | 北海道 | 2022/05/24 10:00 | 2022/05/24 11:00 | 単日   | 西名寄変電所            | 西名寄変電所 171<名寄幹線1号線(西~旭嵐)>    | 171CB 無停電点検                                      | 年間計画 | 新規   |      |        |
| 0116603 | 北海道 | 2022/05/25 09:00 | 2022/05/25 12:00 | 単日   | 道東幹線(北新得・宇内別)     | 道東幹線(北新得・宇内別) (力)1L宇内別端子     | 不良碍子検出   | 年間計画 | 新規   |      |        |
| 0116604 | 北海道 | 2022/05/25 10:00 | 2022/05/25 11:00 | 単日   | 西名寄変電所            | 西名寄変電所 172<名寄幹線2号線(西~旭嵐)>    | 172CB 無停電点検                                      | 年間計画 | 新規   |      |        |
| 0116607 | 北海道 | 2022/05/26 09:00 | 2022/05/26 12:00 | 単日   | 道東幹線(北新得・宇内別)     | 道東幹線(北新得・宇内別) (力)2L宇内別端子     | 不良碍子検出   | 年間計画 | 新規   |      |        |
| 0116608 | 北海道 | 2022/05/30 09:00 | 2022/06/03 17:00 | 毎日   | 名寄幹線(旭川嵐山~西名寄)    | 名寄幹線(旭川嵐山~西名寄) 2L            | 鉄塔防錆塗装   | 年間計画 | 新規   |      |        |
| 0114424 | 北海道 | 2022/06/02 09:00 | 2022/07/15 13:00 | 連続   | 室蘭西幹線(西野・双葉)      | 室蘭西幹線(西野・双葉) 1L              | 電線張替   | 年間計画 | 変更   |      |        |
| 0116613 | 北海道 | 2022/06/06 08:00 | 2022/06/13 17:00 | 連続   | (電発)新得追分線(北新得・追分) | (電発)新得追分線(北新得・追分) 1L         | 電線路細密点検  | 年間計画 | 新規   |      |        |
| 0116617 | 北海道 | 2022/06/06 09:00 | 2022/06/08 17:00 | 毎日   | 西音更変電所            | 西音更変電所 (力)101<西音更線1号線>       | 101PD取替  | 年間計画 | 新規   |      |        |
| 0114492 | 北海道 | 2022/06/07 09:00 | 2022/06/24 13:00 | 連続   | 室蘭西幹線(西野・双葉)      | 室蘭西幹線(西野・双葉) 2L              | 電線張替   | 年間計画 | 変更   |      |        |
| 0116624 | 北海道 | 2022/06/07 09:00 | 2022/06/10 17:00 | 毎日   | 道北幹線(西当別・旭川嵐山)    | 道北幹線(西当別・旭川嵐山) 1L            | AGクランプ取替   | 年間計画 | 新規   |      |        |
| 0116629 | 北海道 | 2022/06/07 09:00 | 2022/06/07 17:00 | 単日   | 西室蘭開閉所            | 西室蘭開閉所 105<室蘭西幹線1号線(双葉側)>    | 105CB 外部点検・測定試験・操作機構細密点検                         | 年間計画 | 新規   |      |        |
| 0116636 | 北海道 | 2022/06/08 09:00 | 2022/06/08 17:00 | 単日   | 西室蘭開閉所            | 西室蘭開閉所 106<室蘭西幹線2号線(双葉側)>    | 106CB 外部点検・測定試験・操作機構細密点検                         | 年間計画 | 新規   |      |        |
| 0116648 | 北海道 | 2022/06/13 08:00 | 2022/06/14 18:00 | 毎日   | 北新得変電所            | 北新得変電所 (力)117<西音更線1号線>       | 117CB 外部点検・測定試験・電装品取替・タッシュ・ホット油採油作業              | 年間計画 | 新規   |      |        |
| 0116650 | 北海道 | 2022/06/13 09:00 | 2022/06/15 17:00 | 毎日   | 西音更変電所            | 西音更変電所 (力)102<西音更線2号線>       | 102PD取替  | 年間計画 | 新規   |      |        |
| 0116656 | 北海道 | 2022/06/14 08:00 | 2022/06/15 20:00 | 連続   | 恵庭変電所             | 恵庭変電所 103<追分恵庭線1号線>          | 103Z 導電部修繕(銀メッキ補修)                               | 年間計画 | 新規   |      |        |
| 0116658 | 北海道 | 2022/06/14 09:00 | 2022/06/21 17:00 | 毎日   | (電発)新得追分線(北新得・追分) | (電発)新得追分線(北新得・追分) 2L         | 電線路細密点検  | 年間計画 | 新規   |      |        |
| 0116659 | 北海道 | 2022/06/14 09:00 | 2022/06/17 17:00 | 毎日   | 道北幹線(西当別・旭川嵐山)    | 道北幹線(西当別・旭川嵐山) 2L            | AGクランプ取替   | 年間計画 | 新規   |      |        |
| 0116661 | 北海道 | 2022/06/14 09:00 | 2022/06/16 16:00 | 毎日   | 釧路幹線(宇内別・足寄)      | 釧路幹線(宇内別・足寄) (力)2L宇内別端子      | 普通点検   | 年間計画 | 新規   |      |        |
| 0116665 | 北海道 | 2022/06/15 08:00 | 2022/06/16 18:00 | 毎日   | 北新得変電所            | 北新得変電所 (力)118<西音更線2号線>       | 118CB 外部点検・測定試験・電装品取替・タッシュ・ホット油採油作業              | 年間計画 | 新規   |      |        |
| 0116762 | 北海道 | 2022/06/20 09:00 | 2022/06/24 17:00 | 毎日   | 西春別線(東釧路・西春別)     | 西春別線(東釧路・西春別) (力)2L          | 普通点検   | 年間計画 | 新規   |      |        |
| 0114544 | 北海道 | 2022/06/24 13:00 | 2022/06/24 15:00 | 単日   | 室蘭西幹線(西野・双葉)      | 室蘭西幹線(西野・双葉) 2L              | 絶縁抵抗測定   | 年間計画 | 変更   |      |        |
| 0114545 | 北海道 | 2022/06/24 15:00 | 2022/06/24 15:30 | 単日   | 室蘭西幹線(西野・双葉)      | 室蘭西幹線(西野・双葉) 2L              | 絶縁耐力試験   | 年間計画 | 変更   |      |        |
| 0116783 | 北海道 | 2022/06/27 08:00 | 2022/06/27 14:00 | 単日   | 双葉開閉所             | 双葉開閉所 101<室蘭西幹線(西野向)1号線>     | 101TL CT回路接続                                     | 年間計画 | 新規   |      |        |

一般送配電事業者調整対象作業停止計画(2021・2022年度分)

| 広域受付番号  | エリア | 作業開始日時           | 作業終了日時           | 作業形態 | 作業箇所(作業設備)        | 停電区間(停電設備)               | 作業内容                         | 計画区分 | 申請区分 | 発電制約 | 備考(記事) |
|---------|-----|------------------|------------------|------|-------------------|--------------------------|------------------------------|------|------|------|--------|
| 0116786 | 北海道 | 2022/06/27 09:00 | 2022/06/27 17:00 | 単日   | 北芽室変電所            | 北芽室変電所 (力)101<岩松西線1号線>   | 101PD 外部点検                   | 年間計画 | 新規   |      |        |
| 0116787 | 北海道 | 2022/06/27 14:00 | 2022/06/27 15:00 | 単日   | 双葉開閉所             | 双葉開閉所 101<室蘭西幹線(西野向)1号線> | 101TL CT回路接続による潮流測定          | 年間計画 | 新規   |      |        |
| 0116789 | 北海道 | 2022/06/28 08:00 | 2022/06/28 14:00 | 単日   | 双葉開閉所             | 双葉開閉所 102<室蘭西幹線(西野向)2号線> | 102TL CT回路接続                 | 年間計画 | 新規   |      |        |
| 0116790 | 北海道 | 2022/06/28 09:00 | 2022/06/28 17:00 | 単日   | 北芽室変電所            | 北芽室変電所 (力)102<岩松西線2号線>   | 102PD 外部点検                   | 年間計画 | 新規   |      |        |
| 0116792 | 北海道 | 2022/06/28 14:00 | 2022/06/28 15:00 | 単日   | 双葉開閉所             | 双葉開閉所 102<室蘭西幹線(西野向)2号線> | 102TL CT回路接続による潮流測定          | 年間計画 | 新規   |      |        |
| 0116796 | 北海道 | 2022/07/05 09:00 | 2022/07/08 17:00 | 毎日   | 南九条線(西野・南九条)      | 南九条線(西野・南九条) 2L          | 普通点検                         | 年間計画 | 新規   |      |        |
| 0116797 | 北海道 | 2022/07/05 09:00 | 2022/07/08 17:00 | 毎日   | 南九条線(西野・南九条)      | 南九条線(西野・南九条) 1L          | 南九条線2号線普通点検他に伴う予防停電          | 年間計画 | 新規   |      |        |
| 0116801 | 北海道 | 2022/07/05 09:00 | 2022/07/06 16:00 | 毎日   | 西音更線(北新得・西音更)     | 西音更線(北新得・西音更) (力)1L      | 回線色塗装                        | 年間計画 | 新規   |      |        |
| 0116802 | 北海道 | 2022/07/05 09:00 | 2022/07/05 17:00 | 単日   | 南九条変電所            | 南九条変電所 L103<南九条線3号線>     | 連変C 外部点検・測定試験                | 年間計画 | 新規   |      |        |
| 0116803 | 北海道 | 2022/07/06 09:00 | 2022/07/06 17:00 | 単日   | 双葉幹線(苫小牧SS・双葉)    | 双葉幹線(苫小牧SS・双葉) 1L        | 停止線碍子点検                      | 年間計画 | 新規   |      |        |
| 0116805 | 北海道 | 2022/07/07 09:00 | 2022/07/08 16:00 | 毎日   | 西音更線(北新得・西音更)     | 西音更線(北新得・西音更) (力)2L      | 回線色塗装                        | 年間計画 | 新規   |      |        |
| 0116806 | 北海道 | 2022/07/07 09:00 | 2022/07/07 17:00 | 単日   | 双葉幹線(苫小牧SS・双葉)    | 双葉幹線(苫小牧SS・双葉) 2L        | 停止線碍子点検                      | 年間計画 | 新規   |      |        |
| 0116809 | 北海道 | 2022/07/08 11:00 | 2022/07/08 12:00 | 単日   | 北江別変電所            | 北江別変電所 <南札幌幹線1号線>        | 常規対地電圧印加試験(使用前自主検査)          | 年間計画 | 新規   |      |        |
| 0116811 | 北海道 | 2022/07/08 16:00 | 2022/07/08 17:00 | 単日   | 北江別変電所            | 北江別変電所 <南札幌幹線1号線>        | 常規対地電圧印加試験(使用前自主検査)          | 年間計画 | 新規   |      |        |
| 0116812 | 北海道 | 2022/07/08 17:00 | 2022/07/08 19:00 | 単日   | 北江別変電所            | 北江別変電所 <南札幌幹線1号線>        | 187kV連変A取替に伴う潮流測定            | 年間計画 | 新規   |      |        |
| 0116815 | 北海道 | 2022/07/12 09:00 | 2022/07/15 17:00 | 毎日   | 南九条線(西野・南九条)      | 南九条線(西野・南九条) 2L          | 普通点検                         | 年間計画 | 新規   |      |        |
| 0116816 | 北海道 | 2022/07/12 09:00 | 2022/07/15 17:00 | 毎日   | 南九条線(西野・南九条)      | 南九条線(西野・南九条) 1L          | 南九条線2号線普通点検他に伴う予防停電          | 年間計画 | 新規   |      |        |
| 0116819 | 北海道 | 2022/07/13 09:00 | 2022/07/14 17:00 | 連続   | 道央南幹線(南早来・西双葉)    | 道央南幹線(南早来・西双葉) 1L        | 特定点検                         | 年間計画 | 新規   |      |        |
| 0114484 | 北海道 | 2022/07/15 13:00 | 2022/07/15 15:00 | 単日   | 室蘭西幹線(西野・双葉)      | 室蘭西幹線(西野・双葉) 1L          | 絶縁抵抗測定                       | 年間計画 | 変更   |      |        |
| 0114485 | 北海道 | 2022/07/15 15:00 | 2022/07/15 15:30 | 単日   | 室蘭西幹線(西野・双葉)      | 室蘭西幹線(西野・双葉) 1L          | 絶縁耐力試験                       | 年間計画 | 変更   |      |        |
| 0116824 | 北海道 | 2022/07/16 15:00 | 2022/07/16 16:00 | 単日   | 北江別変電所            | 北江別変電所 <南札幌幹線1号線>        | 連変C長期停止に伴う試加圧                | 年間計画 | 新規   |      |        |
| 0116825 | 北海道 | 2022/07/16 16:00 | 2022/07/16 18:00 | 単日   | 北江別変電所            | 北江別変電所 <南札幌幹線1号線>        | 連変Cリレー盤・制御盤切替に伴う潮流測定         | 年間計画 | 新規   |      |        |
| 0116826 | 北海道 | 2022/07/20 08:00 | 2022/07/22 16:00 | 毎日   | 狩勝幹線(南早来・北新得)     | 狩勝幹線(南早来・北新得) (力)1L      | 鉄塔防錆塗装                       | 年間計画 | 新規   |      |        |
| 0116834 | 北海道 | 2022/07/25 08:00 | 2022/07/29 16:00 | 毎日   | 狩勝幹線(南早来・北新得)     | 狩勝幹線(南早来・北新得) (力)1L      | 鉄塔防錆塗装                       | 年間計画 | 新規   |      |        |
| 0116840 | 北海道 | 2022/07/26 09:00 | 2022/07/26 17:00 | 単日   | 西当別変電所            | 西当別変電所 111<道北幹線1号線>      | 111CB 外部点検・測定試験・インラインフィルター交換 | 年間計画 | 新規   |      |        |
| 0116843 | 北海道 | 2022/07/27 09:00 | 2022/07/27 17:00 | 単日   | 室蘭西幹線(西野・双葉)      | 室蘭西幹線(西野・双葉) 2L          | 特定点検                         | 年間計画 | 新規   |      |        |
| 0116845 | 北海道 | 2022/07/27 09:00 | 2022/07/27 17:00 | 単日   | 西当別変電所            | 西当別変電所 112<道北幹線2号線>      | 112CB 外部点検・測定試験・インラインフィルター交換 | 年間計画 | 新規   |      |        |
| 0116846 | 北海道 | 2022/07/28 09:00 | 2022/07/29 17:00 | 連続   | 室蘭西幹線(双葉・西室蘭)     | 室蘭西幹線(双葉・西室蘭) 2L         | 過流探傷点検                       | 年間計画 | 新規   |      |        |
| 0116849 | 北海道 | 2022/08/01 08:00 | 2022/08/05 16:00 | 毎日   | 狩勝幹線(南早来・北新得)     | 狩勝幹線(南早来・北新得) (力)2L      | 鉄塔防錆塗装                       | 年間計画 | 新規   |      |        |
| 0116850 | 北海道 | 2022/08/01 09:00 | 2022/08/06 17:00 | 毎日   | 西春別線(東釧路・西春別)     | 西春別線(東釧路・西春別) (力)1L      | 鉄塔防錆塗装                       | 年間計画 | 新規   |      |        |
| 0116853 | 北海道 | 2022/08/02 09:00 | 2022/08/02 17:00 | 単日   | 道央東幹線(西当別・南早来)    | 道央東幹線(西当別・南早来) 1L        | 地線金具取替                       | 年間計画 | 新規   |      |        |
| 0116856 | 北海道 | 2022/08/03 09:00 | 2022/08/03 17:00 | 単日   | 道央東幹線(西当別・南早来)    | 道央東幹線(西当別・南早来) 2L        | 地線金具取替                       | 年間計画 | 新規   |      |        |
| 0116858 | 北海道 | 2022/08/04 09:00 | 2022/08/04 17:00 | 単日   | 苗穂北線(西当別・苗穂)      | 苗穂北線(西当別・苗穂) 1L          | 地線金具取替                       | 年間計画 | 新規   |      |        |
| 0116859 | 北海道 | 2022/08/04 09:00 | 2022/08/04 17:00 | 単日   | 篠路線(西当別・篠路)       | 篠路線(西当別・篠路) 1L           | 苗穂北線地線金具取替に伴う予防停電            | 年間計画 | 新規   |      |        |
| 0116862 | 北海道 | 2022/08/05 09:00 | 2022/08/05 17:00 | 単日   | 苗穂北線(西当別・苗穂)      | 苗穂北線(西当別・苗穂) 2L          | 地線金具取替                       | 年間計画 | 新規   |      |        |
| 0116863 | 北海道 | 2022/08/05 09:00 | 2022/08/05 17:00 | 単日   | 篠路線(西当別・篠路)       | 篠路線(西当別・篠路) 2L           | 苗穂北線地線金具取替他に伴う予防停電           | 年間計画 | 新規   |      |        |
| 0116864 | 北海道 | 2022/08/08 08:00 | 2022/08/10 16:00 | 毎日   | 狩勝幹線(南早来・北新得)     | 狩勝幹線(南早来・北新得) (力)2L      | 鉄塔防錆塗装                       | 年間計画 | 新規   |      |        |
| 0116865 | 北海道 | 2022/08/08 09:00 | 2022/08/10 17:00 | 連続   | 室蘭西幹線(西野・双葉)      | 室蘭西幹線(西野・双葉) 1L          | 特定点検                         | 年間計画 | 新規   |      |        |
| 0116869 | 北海道 | 2022/08/09 18:00 | 2022/08/09 19:00 | 単日   | 留辺蘆変電所            | <北見幹線1号線>                | 潮流測定                         | 年間計画 | 新規   |      |        |
| 0116872 | 北海道 | 2022/08/15 09:00 | 2022/08/20 17:00 | 毎日   | 西春別線(東釧路・西春別)     | 西春別線(東釧路・西春別) (力)2L      | 鉄塔防錆塗装                       | 年間計画 | 新規   |      |        |
| 0116871 | 北海道 | 2022/08/15 10:00 | 2022/08/15 17:00 | 単日   | 双葉開閉所             | 双葉開閉所 101<室蘭西幹線(西野向)1号線> | N-1電制盤対向試験                   | 年間計画 | 新規   |      |        |
| 0116873 | 北海道 | 2022/08/16 08:00 | 2022/09/04 17:00 | 連続   | (電発)恵庭南札幌(南札幌・恵庭) | (電発)恵庭南札幌(南札幌・恵庭) 1L     | 電線路細密点検                      | 年間計画 | 新規   |      |        |
| 0116874 | 北海道 | 2022/08/16 10:00 | 2022/08/16 17:00 | 単日   | 双葉開閉所             | 双葉開閉所 102<室蘭西幹線(西野向)2号線> | N-1電制盤対向試験                   | 年間計画 | 新規   |      |        |
| 0116877 | 北海道 | 2022/08/22 09:00 | 2022/08/23 17:00 | 毎日   | 北江別変電所            | 北江別変電所 101<北江別線1号線>      | 101上母線一般点検                   | 年間計画 | 新規   |      |        |
| 0116878 | 北海道 | 2022/08/22 10:00 | 2022/08/22 16:00 | 単日   | 南早来変電所            | 南早来変電所 113<追分線1号線>       | 113CB 外部点検・測定試験              | 年間計画 | 新規   |      |        |
| 0116879 | 北海道 | 2022/08/23 08:00 | 2022/08/26 16:00 | 毎日   | 狩勝幹線(南早来・北新得)     | 狩勝幹線(南早来・北新得) (力)2L      | 普通点検                         | 年間計画 | 新規   |      |        |
| 0116881 | 北海道 | 2022/08/23 10:00 | 2022/08/23 16:00 | 単日   | 南早来変電所            | 南早来変電所 114<追分線2号線>       | 114CB 外部点検・測定試験              | 年間計画 | 新規   |      |        |
| 0116882 | 北海道 | 2022/08/24 09:00 | 2022/08/25 17:00 | 毎日   | 北江別変電所            | 北江別変電所 102<北江別線2号線>      | 102上母線一般点検                   | 年間計画 | 新規   |      |        |
| 0116884 | 北海道 | 2022/08/24 10:00 | 2022/08/24 12:00 | 単日   | 南早来変電所            | 南早来変電所 107<日高幹線>         | 107CB 外部点検・測定試験              | 年間計画 | 新規   |      |        |
| 0116885 | 北海道 | 2022/08/25 07:00 | 2022/09/01 15:00 | 連続   | 道央北幹線(西野・西当別)     | 道央北幹線(西野・西当別) 1L         | 電線地線張替                       | 年間計画 | 新規   |      |        |
| 0116888 | 北海道 | 2022/08/25 11:00 | 2022/08/25 12:00 | 単日   | 双葉開閉所             | 双葉開閉所 <双葉幹線1号線>          | 常規対地電圧印加試験                   | 年間計画 | 新規   |      |        |
| 0116890 | 北海道 | 2022/08/25 16:00 | 2022/08/25 17:00 | 単日   | 双葉開閉所             | 双葉開閉所 <双葉幹線1号線>          | 常規対地電圧印加試験                   | 年間計画 | 新規   |      |        |
| 0116893 | 北海道 | 2022/08/30 09:00 | 2022/09/01 17:00 | 毎日   | 新冠開閉所             | 新冠開閉所 106<日勝幹線2号線(北新得側)> | 106CB定期点検                    | 年間計画 | 新規   |      |        |

一般送配電事業者調整対象作業停止計画(2021・2022年度分)

| 広域受付番号  | エリア | 作業開始日時           | 作業終了日時           | 作業形態 | 作業箇所(作業設備)        | 停電区間(停電設備)                | 作業内容                     | 計画区分 | 申請区分 | 発電制約 | 備考(記事) |
|---------|-----|------------------|------------------|------|-------------------|---------------------------|--------------------------|------|------|------|--------|
| 0116903 | 北海道 | 2022/09/06 08:00 | 2022/09/25 17:00 | 連続   | (電発)恵庭南札線(南札幌・恵庭) | (電発)恵庭南札線(南札幌・恵庭) 2L      | 電線路細密点検                  | 年間計画 | 新規   |      |        |
| 0116908 | 北海道 | 2022/09/06 09:00 | 2022/09/09 16:00 | 毎日   | 道東幹線(北新得・宇田別)     | 道東幹線(北新得・宇田別) (力)1L       | 複導体スベールサ取替               | 年間計画 | 新規   |      |        |
| 0116912 | 北海道 | 2022/09/07 07:00 | 2022/09/14 15:00 | 連続   | 道央北幹線(西野・西当別)     | 道央北幹線(西野・西当別) 2L          | 電線地線張替                   | 年間計画 | 新規   |      |        |
| 0116913 | 北海道 | 2022/09/07 09:00 | 2022/09/08 17:00 | 毎日   | 室蘭西幹線(西室蘭・室蘭)     | 室蘭西幹線(西室蘭・室蘭) 1L          | 架線金物補修                   | 年間計画 | 新規   |      |        |
| 0116917 | 北海道 | 2022/09/12 09:00 | 2022/09/14 16:00 | 毎日   | 道東幹線(北新得・宇田別)     | 道東幹線(北新得・宇田別) (力)1L       | 複導体スベールサ取替               | 年間計画 | 新規   |      |        |
| 0116920 | 北海道 | 2022/09/13 09:00 | 2022/09/14 17:00 | 毎日   | 室蘭西幹線(西室蘭・室蘭)     | 室蘭西幹線(西室蘭・室蘭) 2L          | 架線金物補修                   | 年間計画 | 新規   |      |        |
| 0116921 | 北海道 | 2022/09/15 09:00 | 2022/09/15 17:00 | 毎日   | 道央西幹線(西野・西双葉)     | 道央西幹線(西野・西双葉) 1L          | 地線金具改修                   | 年間計画 | 新規   |      |        |
| 0116923 | 北海道 | 2022/09/16 09:00 | 2022/09/16 17:00 | 毎日   | 道央西幹線(西野・西双葉)     | 道央西幹線(西野・西双葉) 2L          | 地線金具改修                   | 年間計画 | 新規   |      |        |
| 0116926 | 北海道 | 2022/09/21 09:00 | 2022/09/22 16:00 | 毎日   | 道東幹線(北新得・宇田別)     | 道東幹線(北新得・宇田別) (力)2L       | 複導体スベールサ取替               | 年間計画 | 新規   |      |        |
| 0116928 | 北海道 | 2022/09/23 07:00 | 2022/09/30 15:00 | 連続   | 道央北幹線(西野・西当別)     | 道央北幹線(西野・西当別) 1L          | 電線地線張替                   | 年間計画 | 新規   |      |        |
| 0116930 | 北海道 | 2022/09/26 09:00 | 2022/09/30 17:00 | 毎日   | 道央北幹線(西野・西当別)     | 道央北幹線(西野・西当別) 1L          | AGクランプ取替                 | 年間計画 | 新規   |      |        |
| 0116931 | 北海道 | 2022/09/26 09:00 | 2022/09/30 17:00 | 毎日   | 西札幌線(西札幌・篠路)      | 西札幌線(西札幌・篠路) 1L           | 道央北幹線AGクランプ取替他に伴う予防停電    | 年間計画 | 新規   |      |        |
| 0116932 | 北海道 | 2022/09/26 09:00 | 2022/09/30 16:00 | 毎日   | 道東幹線(北新得・宇田別)     | 道東幹線(北新得・宇田別) (力)2L       | 複導体スベールサ取替               | 年間計画 | 新規   |      |        |
| 0116740 | 北海道 | 2022/09/30 09:00 | 2022/09/30 17:00 | 毎日   | 岩清水開閉所            | 岩清水開閉所 日高幹線               | 101Y定期点検                 | 年間計画 | 新規   |      |        |
| 0116746 | 北海道 | 2022/10/04 09:00 | 2022/10/04 17:00 | 毎日   | 室蘭東幹線(室蘭・苫小牧SS)   | 室蘭東幹線(室蘭・苫小牧SS) 1L        | 電線点検                     | 年間計画 | 新規   |      |        |
| 0116749 | 北海道 | 2022/10/05 10:00 | 2022/10/05 12:00 | 毎日   | 双葉開閉所             | 双葉開閉所 101<室蘭西幹線(西野向)1号線   | 101CB無停電点検               | 年間計画 | 新規   |      |        |
| 0116750 | 北海道 | 2022/10/05 13:00 | 2022/10/05 15:00 | 毎日   | 双葉開閉所             | 双葉開閉所 102<室蘭西幹線(西野向)2号線   | 102無停電点検                 | 年間計画 | 新規   |      |        |
| 0116751 | 北海道 | 2022/10/06 07:00 | 2022/10/13 15:00 | 連続   | 道央北幹線(西野・西当別)     | 道央北幹線(西野・西当別) 2L          | 電線地線張替                   | 年間計画 | 新規   |      |        |
| 0116753 | 北海道 | 2022/10/11 07:00 | 2022/10/14 17:00 | 連続   | 日高幹線(南早来・岩清水)     | 日高幹線(南早来・岩清水SWS) -        | 鉄塔建替に伴う移線                | 年間計画 | 新規   |      |        |
| 0114422 | 北海道 | 2022/10/11 10:00 | 2022/10/11 12:00 | 毎日   | 西野変電所             | 西野変電所 101<室蘭西幹線(西札幌向)1号線> | ・101制御盤電源切替              | 年間計画 | 変更   |      |        |
| 0114423 | 北海道 | 2022/10/11 13:00 | 2022/10/11 15:00 | 毎日   | 西野変電所             | 西野変電所 102<室蘭西幹線(西札幌向)2号線  | ・102制御盤電源切替              | 年間計画 | 変更   |      |        |
| 0116736 | 北海道 | 2022/10/12 09:00 | 2022/10/13 17:00 | 毎日   | 道央北幹線(西野・西当別)     | 道央北幹線(西野・西当別) 2L          | 振動防止ダンパー取替               | 年間計画 | 新規   |      |        |
| 0116737 | 北海道 | 2022/10/12 09:00 | 2022/10/13 17:00 | 毎日   | 室蘭西幹線(西野・西札幌)     | 室蘭西幹線(西野・西札幌) 2L          | 道央北幹線振動防止ダンパー取替他に伴う予防停電  | 年間計画 | 新規   |      |        |
| 0116738 | 北海道 | 2022/10/12 09:00 | 2022/10/14 17:00 | 毎日   | 釧路北線(宇田別・東釧路)     | 釧路北線(宇田別・東釧路) (力)2L       | 普通点検                     | 年間計画 | 新規   |      |        |
| 0114425 | 北海道 | 2022/10/12 10:00 | 2022/10/12 12:00 | 毎日   | 西野変電所             | 西野変電所 103<西小樽線1号線>        | ・103制御盤電源切替              | 年間計画 | 変更   |      |        |
| 0114426 | 北海道 | 2022/10/12 13:00 | 2022/10/12 15:00 | 毎日   | 西野変電所             | 西野変電所 104<西小樽線2号線>        | ・104制御盤電源切替              | 年間計画 | 変更   |      |        |
| 0114428 | 北海道 | 2022/10/13 10:00 | 2022/10/13 12:00 | 毎日   | 西野変電所             | 西野変電所 105<室蘭西幹線(双葉向)1号線   | ・105制御盤電源切替              | 年間計画 | 変更   |      |        |
| 0114429 | 北海道 | 2022/10/13 13:00 | 2022/10/13 15:00 | 毎日   | 西野変電所             | 西野変電所 106<室蘭西幹線(双葉向)2号線   | ・106制御盤電源切替              | 年間計画 | 変更   |      |        |
| 0116733 | 北海道 | 2022/10/14 09:00 | 2022/10/14 17:00 | 毎日   | 釧路北線(宇田別・東釧路)     | 釧路北線(宇田別・東釧路) (力)2L東釧路端子  | 普通点検                     | 年間計画 | 新規   |      |        |
| 0114431 | 北海道 | 2022/10/14 10:00 | 2022/10/14 12:00 | 毎日   | 西野変電所             | 西野変電所 111<南九条線1号線>        | ・111制御盤電源切替              | 年間計画 | 変更   |      |        |
| 0114432 | 北海道 | 2022/10/14 13:00 | 2022/10/14 15:00 | 毎日   | 西野変電所             | 西野変電所 112<南九条線2号線>        | ・112制御盤電源切替              | 年間計画 | 変更   |      |        |
| 0116729 | 北海道 | 2022/10/17 09:00 | 2022/10/19 17:00 | 毎日   | 苗穂北線(西当別・苗穂)      | 苗穂北線(西当別・苗穂) 1L           | 相間スベールサクランプ取替            | 年間計画 | 新規   |      |        |
| 0116730 | 北海道 | 2022/10/17 09:00 | 2022/10/19 17:00 | 毎日   | 篠路線(西当別・篠路)       | 篠路線(西当別・篠路) 1L            | 苗穂北線相間スベールサクランプ取替に伴う予防停電 | 年間計画 | 新規   |      |        |
| 0114436 | 北海道 | 2022/10/17 10:00 | 2022/10/17 12:00 | 毎日   | 西野変電所             | 西野変電所 113<南九条線3号線>        | ・113制御盤電源切替              | 年間計画 | 変更   |      |        |
| 0116728 | 北海道 | 2022/10/18 09:00 | 2022/10/19 18:00 | 毎日   | 南早来変電所            | 南早来変電所 207<道央南幹線1号線>      | 207CB 外部点検、測定試験          | 年間計画 | 新規   |      |        |
| 0116725 | 北海道 | 2022/10/20 07:00 | 2022/10/27 15:00 | 連続   | 道央北幹線(西野・西当別)     | 道央北幹線(西野・西当別) 1L          | 電線地線張替                   | 年間計画 | 新規   |      |        |
| 0116724 | 北海道 | 2022/10/20 10:00 | 2022/10/20 12:00 | 毎日   | 南早来変電所            | 南早来変電所 208<道央南幹線2号線>      | 208CB 外部点検、測定試験          | 年間計画 | 新規   |      |        |
| 0116721 | 北海道 | 2022/10/24 13:00 | 2022/10/24 15:00 | 毎日   | 西野変電所             | 西野変電所 203<道央北幹線1号線>       | ・203開連電源切替               | 年間計画 | 新規   |      |        |
| 0116720 | 北海道 | 2022/10/24 16:00 | 2022/10/24 18:00 | 毎日   | 北静内変電所            | 北静内変電所 <静内線>              | NGR仮設に伴う試加圧              | 年間計画 | 新規   |      |        |
| 0116716 | 北海道 | 2022/10/25 09:00 | 2022/10/25 16:00 | 毎日   | 道東幹線(北新得・宇田別)     | 道東幹線(北新得・宇田別) (力)1L       | 予防停電                     | 年間計画 | 新規   |      |        |
| 0116717 | 北海道 | 2022/10/25 09:00 | 2022/10/26 17:00 | 毎日   | 室蘭西幹線(西野・西札幌)     | 室蘭西幹線(西野・西札幌) 1L          | 道央北幹線振動防止ダンパー取替他に伴う予防停電  | 年間計画 | 新規   |      |        |
| 0116718 | 北海道 | 2022/10/25 09:00 | 2022/10/26 17:00 | 毎日   | 道央北幹線(西野・西当別)     | 道央北幹線(西野・西当別) 1L          | 振動防止ダンパー取替               | 年間計画 | 新規   |      |        |
| 0116719 | 北海道 | 2022/10/25 09:00 | 2022/10/28 16:00 | 毎日   | 岩松西線(北新得・北芽室)     | 岩松西線(北新得・北芽室) (力)2L       | 直線スリーブ点検                 | 年間計画 | 新規   |      |        |
| 0116714 | 北海道 | 2022/10/25 10:30 | 2022/10/25 11:00 | 毎日   | 北静内変電所            | 北静内変電所 101<静内線>           | 101CB開閉試験                | 年間計画 | 新規   |      |        |
| 0116713 | 北海道 | 2022/10/25 13:00 | 2022/10/25 15:00 | 毎日   | 西野変電所             | 西野変電所 204<道央北幹線2号線>       | ・204開連電源切替               | 年間計画 | 新規   |      |        |
| 0116712 | 北海道 | 2022/10/25 16:00 | 2022/10/25 17:00 | 毎日   | 北静内変電所            | 北静内変電所 <静内線>              | K連A2次電力ケーブル仮設に伴う試加圧      | 年間計画 | 新規   |      |        |
| 0116711 | 北海道 | 2022/10/26 10:00 | 2022/10/26 12:00 | 毎日   | 西野変電所             | 西野変電所 205<道央西幹線1号線>       | ・205開連電源切替               | 年間計画 | 新規   |      |        |
| 0116710 | 北海道 | 2022/10/26 13:00 | 2022/10/26 15:00 | 毎日   | 西野変電所             | 西野変電所 206<道央西幹線2号線>       | ・206開連電源切替               | 年間計画 | 新規   |      |        |
| 0116708 | 北海道 | 2022/10/31 09:00 | 2022/11/02 17:00 | 毎日   | 篠路線(西当別・篠路)       | 篠路線(西当別・篠路) 1L            | 苗穂北線相間スベールサクランプ取替に伴う予防停電 | 年間計画 | 新規   |      |        |
| 0116709 | 北海道 | 2022/11/03 09:00 | 2022/11/02 17:00 | 毎日   | 苗穂北線(西当別・苗穂)      | 苗穂北線(西当別・苗穂) 1L           | 相間スベールサクランプ取替            | 年間計画 | 新規   |      |        |
| 0116704 | 北海道 | 2022/11/03 07:00 | 2022/11/10 15:00 | 連続   | 道央北幹線(西野・西当別)     | 道央北幹線(西野・西当別) 2L          | 電線地線張替                   | 年間計画 | 新規   |      |        |
| 0116699 | 北海道 | 2022/11/07 09:00 | 2022/11/11 17:00 | 連続   | 道央北幹線(西野・西当別)     | 道央北幹線(西野・西当別) 2L          | AGクランプ取替                 | 年間計画 | 新規   |      |        |
| 0116700 | 北海道 | 2022/11/07 09:00 | 2022/11/11 17:00 | 毎日   | 西札幌線(西札幌・篠路)      | 西札幌線(西札幌・篠路) 2L           | 道央北幹線AGクランプ取替他に伴う予防停電    | 年間計画 | 新規   |      |        |
| 0116694 | 北海道 | 2022/11/08 09:00 | 2022/11/08 16:00 | 毎日   | 釧路北線(宇田別・東釧路)     | 釧路北線(宇田別・東釧路) (力)2L東釧路端子  | 電力線復元                    | 年間計画 | 新規   |      |        |
| 0116697 | 北海道 | 2022/11/08 09:00 | 2022/11/09 16:00 | 毎日   | 釧路北線(宇田別・東釧路)     | 釧路北線(宇田別・東釧路) (力)2L       | 電力線復元                    | 年間計画 | 新規   |      |        |
| 0116690 | 北海道 | 2022/11/09 09:00 | 2022/11/09 16:00 | 毎日   | 釧路北線(宇田別・東釧路)     | 釧路北線(宇田別・東釧路) (力)2L宇田別端子  | 電力線復元                    | 年間計画 | 新規   |      |        |
| 0116686 | 北海道 | 2022/11/14 09:00 | 2022/11/18 17:00 | 毎日   | 苗穂北線(西当別・苗穂)      | 苗穂北線(西当別・苗穂) 2L           | 相間スベールサクランプ取替            | 年間計画 | 新規   |      |        |
| 0116687 | 北海道 | 2022/11/14 09:00 | 2022/11/18 17:00 | 毎日   | 篠路線(西当別・篠路)       | 篠路線(西当別・篠路) 2L            | 相間スベールサクランプ取替            | 年間計画 | 新規   |      |        |
| 0116679 | 北海道 | 2022/11/16 08:00 | 2022/11/16 17:00 | 毎日   | 室蘭東幹線(室蘭・苫小牧SS)   | 室蘭東幹線(室蘭・苫小牧SS) 2L        | 相間スベールサクランプ取替に伴う予防停電     | 年間計画 | 新規   |      |        |
| 0116675 | 北海道 | 2022/11/21 09:00 | 2022/11/21 17:00 | 毎日   | 苗穂北線(西当別・苗穂)      | 苗穂北線(西当別・苗穂) 2L           | 相間スベールサクランプ取替            | 年間計画 | 新規   |      |        |
| 0116677 | 北海道 | 2022/11/21 09:00 | 2022/11/21 17:00 | 毎日   | 篠路線(西当別・篠路)       | 篠路線(西当別・篠路) 2L            | 相間スベールサクランプ取替に伴う予防停電     | 年間計画 | 新規   |      |        |
| 0116756 | 北海道 | 2023/02/04 09:00 | 2023/02/04 16:00 | 毎日   | 名寄幹線(旭川蘆山～西名寄)    | 名寄幹線(旭川蘆山～西名寄) 2L         | 冠雪落し                     | 年間計画 | 新規   |      |        |



一般送配電事業者調整対象作業停止計画(2021・2022年度分)

| 広域受付番号  | エリア | 作業開始日時           | 作業終了日時           | 作業形態 | 作業箇所(作業設備)     | 停電区間(停電設備)        | 作業内容 | 計画区分 | 申請区分 | 発電制約 | 備考(記事) |
|---------|-----|------------------|------------------|------|----------------|-------------------|------|------|------|------|--------|
| 0116755 | 北海道 | 2023/02/05 09:00 | 2023/02/05 16:00 | 単日   | 名寄幹線(旭川嵐山～西名寄) | 名寄幹線(旭川嵐山～西名寄) 1L | 冠雪落し | 年間計画 | 新規   |      |        |

一般送配電事業者調整対象作業停止計画(2021・2022年度分)

| 広域受付番号  | エリア | 作業開始日時           | 作業終了日時           | 作業形態 | 作業箇所(作業設備) | 停電区間(停電設備)   | 作業内容  | 計画区分 | 申請区分 | 発電制約 | 備考(記事) |
|---------|-----|------------------|------------------|------|------------|--------------|---|------|------|------|--------|
| 0218334 | 東北  | 2021/04/06 08:30 | 2021/04/15 17:30 | 連続   | 十和田幹線1号    | 十和田幹線1号      | 架渉線点検                                       | 年間計画 | 変更   |      |        |
| 0218394 | 東北  | 2021/04/06 08:30 | 2021/04/15 17:30 | 連続   | 十和田幹線1号    | 十和田幹線1号      | 架渉線定期点検                                     | 年間計画 | 変更   |      |        |
| 0218333 | 東北  | 2021/04/16 08:30 | 2021/04/25 17:30 | 連続   | 十和田幹線2号    | 十和田幹線2号      | 架渉線点検                                       | 年間計画 | 変更   |      |        |
| 0218393 | 東北  | 2021/04/16 08:30 | 2021/04/25 17:30 | 連続   | 十和田幹線2号    | 十和田幹線2号      | 架渉線定期点検                                     | 年間計画 | 変更   |      |        |
| 0218396 | 東北  | 2021/05/17 08:30 | 2021/05/21 17:30 | 連続   | 北青幹線1号     | 北青幹線1号       | 架渉線点検、防錆塗装                                  | 年間計画 | 変更   |      |        |
| 0218395 | 東北  | 2021/05/24 08:30 | 2021/05/28 17:30 | 連続   | 北青幹線2号     | 北青幹線2号       | 架渉線点検、防錆塗装                                  | 年間計画 | 変更   |      |        |
| 0218010 | 東北  | 2021/05/24 08:40 | 2021/05/28 17:20 | 連続   | 北新湯変電所     | 北新湯幹線1号      | O1他機器普点、操作盤普細点1A投確修繕                        | 年間計画 | 変更   |      |        |
| 0218011 | 東北  | 2021/05/25 08:40 | 2021/05/28 17:20 | 連続   | 北新湯幹線1号    | 北新湯幹線1号      | O33普点、33AG修繕、O33全塗装操作試験                     | 年間計画 | 変更   |      |        |
| 0221454 | 東北  | 2021/05/25 08:40 | 2021/05/26 17:20 | 連続   | 陸羽幹線1号     | 陸羽幹線1号       | 振動防止ダンパ補修                                   | 年間計画 | 変更   |      |        |
| 0221457 | 東北  | 2021/05/27 08:40 | 2021/05/28 17:20 | 連続   | 陸羽幹線2号     | 陸羽幹線2号       | 振動防止ダンパ補修                                   | 年間計画 | 変更   |      |        |
| 0218331 | 東北  | 2021/06/01 08:30 | 2021/06/10 17:30 | 連続   | 北上幹線2号     | 北上幹線2号       | 架渉線点検                                       | 年間計画 | 変更   |      |        |
| 0218345 | 東北  | 2021/06/01 08:30 | 2021/06/10 17:30 | 連続   | 北上幹線2号     | 北上幹線2号       | 定期点検  | 年間計画 | 変更   |      |        |
| 0222605 | 東北  | 2021/06/01 08:30 | 2021/06/10 17:30 | 連続   | 北上幹線2号     | 北上幹線2号       | 架渉線点検                                       | 年間計画 | 変更   |      |        |
| 0221416 | 東北  | 2021/06/05 08:40 | 2021/06/06 17:20 | 毎日   | 新湯変電所      | 五頭幹線1号       | CB改良関連、CB本体撤去リード線撤去に伴う危険防止                  | 年間計画 | 変更   |      |        |
| 0218079 | 東北  | 2021/06/07 08:40 | 2021/06/14 17:20 | 連続   | 山形幹線2号     | 山形幹線2号       | 架渉線点検、宙乗り点検                                 | 年間計画 | 変更   |      |        |
| 0221423 | 東北  | 2021/06/08 08:40 | 2021/06/11 17:20 | 連続   | 仙台変電所      | 仙台幹線2号       | 275kV仙台幹線2号鉄構修繕275kV仙台幹線2号鉄構塗装              | 年間計画 | 変更   |      |        |
| 0218332 | 東北  | 2021/06/11 08:30 | 2021/06/20 17:30 | 連続   | 北上幹線1号     | 北上幹線1号       | 架渉線点検                                       | 年間計画 | 変更   |      |        |
| 0218346 | 東北  | 2021/06/11 08:30 | 2021/06/20 17:30 | 連続   | 北上幹線1号     | 北上幹線1号       | 定期点検  | 年間計画 | 変更   |      |        |
| 0222606 | 東北  | 2021/06/11 08:30 | 2021/06/20 17:30 | 連続   | 北上幹線1号     | 北上幹線1号       | 架渉線点検                                       | 年間計画 | 変更   |      |        |
| 0218141 | 東北  | 2021/06/15 08:30 | 2021/06/17 17:30 | 連続   | 宮城変電所      | 北上幹線1号       | S3ユニット普点、Ry普点                               | 年間計画 | 変更   |      |        |
| 0218080 | 東北  | 2021/06/29 08:40 | 2021/07/06 17:20 | 連続   | 山形幹線1号     | 山形幹線1号       | 架渉線点検、宙乗り点検                                 | 年間計画 | 変更   |      |        |
| 0218147 | 東北  | 2021/07/05 08:40 | 2021/07/06 17:20 | 連続   | 宮城変電所      | 鳴瀬幹線1号       | S37ユニット普点、Ry普点                              | 年間計画 | 変更   |      |        |
| 0218165 | 東北  | 2021/07/05 09:10 | 2021/07/09 17:20 | 連続   | 石巻変電所      | 鳴瀬幹線1号       | S3GIS普点他、UT点検、操作盤普点他GIS外装修繕                 | 年間計画 | 変更   |      |        |
| 0218330 | 東北  | 2021/07/07 08:30 | 2021/07/10 17:30 | 連続   | 早池峰幹線1号    | 早池峰幹線1号      | ルーススペーサ補修                                   | 年間計画 | 変更   |      |        |
| 0218184 | 東北  | 2021/07/07 08:40 | 2021/07/07 17:20 | 単日   | 鳴瀬幹線1号     | 鳴瀬幹線1号       | 立下げ線点検                                      | 年間計画 | 変更   |      |        |
| 0218344 | 東北  | 2021/07/08 08:30 | 2021/07/10 17:30 | 連続   | 早池峰幹線1号    | 早池峰幹線1号      | 定期点検  | 年間計画 | 変更   |      |        |
| 0218343 | 東北  | 2021/07/11 08:30 | 2021/07/13 17:30 | 連続   | 早池峰幹線2号    | 早池峰幹線2号      | 定期点検  | 年間計画 | 変更   |      |        |
| 0218142 | 東北  | 2021/07/12 08:40 | 2021/07/13 17:20 | 連続   | 宮城変電所      | 鳴瀬幹線2号       | S38ユニット普点、Ry普点                              | 年間計画 | 変更   |      |        |
| 0218164 | 東北  | 2021/07/12 09:10 | 2021/07/16 17:20 | 連続   | 石巻変電所      | 鳴瀬幹線2号       | S4GIS普点他、UT点検、操作盤普点他GIS外装修繕、X4モー<br>タ修繕     | 年間計画 | 変更   |      |        |
| 0218183 | 東北  | 2021/07/14 08:40 | 2021/07/14 17:20 | 単日   | 鳴瀬幹線2号     | 鳴瀬幹線2号       | 立下げ線点検                                      | 年間計画 | 変更   |      |        |
| 0222213 | 東北  | 2021/07/18 08:40 | 2021/07/18 17:20 | 単日   | 新湯変電所      | 五頭幹線1号       | CB改良関連、Z15リード線接続LS調整に伴う危険防止                 | 年間計画 | 変更   |      |        |
| 0221442 | 東北  | 2021/07/23 08:40 | 2021/07/23 17:20 | 単日   | 新湯変電所      | 五頭幹線1号       | CB改良関連、Z15リード線接続LS調整に伴う危険防止                 | 年間計画 | 変更   |      |        |
| 0221446 | 東北  | 2021/08/01 08:20 | 2021/08/02 08:20 | 毎日   | 北新湯変電所     | 北新湯275kV母線交互 | X3・Y3操作試験、投確修繕磚洗/ズルA                        | 年間計画 | 変更   |      |        |
| 0218004 | 東北  | 2021/08/23 08:40 | 2021/08/27 17:20 | 連続   | 中越幹線1号     | 中越幹線1号       | ラインスペーサ補修                                   | 年間計画 | 変更   |      |        |
| 0218007 | 東北  | 2021/08/23 08:40 | 2021/08/27 17:20 | 連続   | 中越幹線1号     | 中越幹線1号       | 航空障害灯誘導方式調査 No.42、89 2基                     | 年間計画 | 変更   |      |        |
| 0218037 | 東北  | 2021/08/23 08:40 | 2021/08/27 17:20 | 連続   | 中越幹線1号     | 中越幹線1号       | 定期点検 越後開閉所～No.25 26基GWNBD補修 3径間             | 年間計画 | 変更   |      |        |
| 0218003 | 東北  | 2021/08/30 08:40 | 2021/09/03 17:20 | 連続   | 中越幹線2号     | 中越幹線2号       | ラインスペーサ補修                                   | 年間計画 | 変更   |      |        |
| 0218006 | 東北  | 2021/08/30 08:40 | 2021/09/03 17:20 | 連続   | 中越幹線2号     | 中越幹線2号       | 航空障害灯誘導方式調査 No.42、89 2基                     | 年間計画 | 変更   |      |        |
| 0218036 | 東北  | 2021/08/30 08:40 | 2021/09/03 17:20 | 連続   | 中越幹線2号     | 中越幹線2号       | 定期点検 越後開閉所～No.25 26基GWNBD補修 3径間             | 年間計画 | 変更   |      |        |
| 0218005 | 東北  | 2021/09/06 08:40 | 2021/10/02 12:20 | 連続   | 朝日幹線2号     | 朝日幹線2号       | OPGW張替No.22～28、No.77～86、No.89～95            | 年間計画 | 変更   |      |        |
| 0221407 | 東北  | 2021/09/06 09:40 | 2021/10/02 17:20 | 連続   | 朝日幹線2号     | 朝日幹線2号       | OPGW張替工事朝日幹線OPGW張替工事                        | 年間計画 | 変更   |      |        |
| 0218398 | 東北  | 2021/09/13 08:30 | 2021/09/17 17:30 | 連続   | むつ幹線1号     | むつ幹線1号       | 架渉線点検(43～63)                                | 年間計画 | 変更   |      |        |
| 0218397 | 東北  | 2021/09/21 08:30 | 2021/09/25 17:30 | 連続   | むつ幹線2号     | むつ幹線2号       | 架渉線点検(43～63)                                | 年間計画 | 変更   |      |        |
| 0218077 | 東北  | 2021/09/21 08:40 | 2021/09/27 17:20 | 連続   | 朝日幹線2号     | 朝日幹線2号       | 架渉線点検、宙乗り点検                                 | 年間計画 | 変更   |      |        |
| 0218078 | 東北  | 2021/10/04 08:40 | 2021/10/08 17:20 | 連続   | 朝日幹線1号     | 朝日幹線1号       | 架渉線点検、宙乗り点検                                 | 年間計画 | 変更   |      |        |
| 0218260 | 東北  | 2021/10/04 09:00 | 2021/10/07 17:30 | 連続   | 秋田変電所      | 大湯幹線2号       | 機器点検他                                       | 年間計画 | 変更   |      |        |
| 0218085 | 東北  | 2021/10/04 09:40 | 2021/11/19 16:20 | 連続   | 新庄変電所      | 陸羽幹線1号       | リレー盤取替新庄(変)リレー整備2                           | 年間計画 | 変更   |      |        |
| 0221501 | 東北  | 2021/10/06 08:30 | 2021/10/07 17:30 | 連続   | 能代変電所      | 大湯幹線2号       | 275kVリレー整備新275kVBP盤 大湯幹線2号条件回路接続            | 年間計画 | 変更   |      |        |
| 0218133 | 東北  | 2021/10/11 09:00 | 2021/10/15 17:30 | 連続   | 西仙台変電所     | 青葉幹線2号       | S6普点、Ry普点塗装                                 | 年間計画 | 変更   |      |        |
| 0218263 | 東北  | 2021/10/12 09:00 | 2021/10/17 17:30 | 連続   | 秋田変電所      | 大湯幹線1号       | 機器点検、アークホーン修繕GCBプッシングUT点検                   | 年間計画 | 変更   |      |        |
| 0218148 | 東北  | 2021/10/13 08:30 | 2021/10/15 17:30 | 連続   | 宮城変電所      | 青葉幹線2号       | S2ユニット普点、Ry普点                               | 年間計画 | 変更   |      |        |
| 0221494 | 東北  | 2021/10/16 08:30 | 2021/10/17 17:30 | 連続   | 能代変電所      | 大湯幹線1号       | 275kVリレー整備新275kVBP盤 大湯幹線1号条件回路接続            | 年間計画 | 変更   |      |        |
| 0218236 | 東北  | 2021/10/18 08:30 | 2021/10/22 17:30 | 連続   | 北奥幹線1号     | 北奥幹線1号       | 宙乗り点検 20回線径間                                | 年間計画 | 変更   |      |        |
| 0221451 | 東北  | 2021/10/18 08:30 | 2021/10/19 17:30 | 連続   | 秋盛幹線1号     | 秋盛幹線1号       | 水平レール開放端対策No.221、No.223、No.226              | 年間計画 | 変更   |      |        |
| 0218276 | 東北  | 2021/10/18 09:00 | 2021/10/22 17:00 | 連続   | 秋盛幹線1号     | 秋盛幹線1号       | 腕金防錆塗装 No.30～32 3基Tスプリング(腕金) No.154 1基<br>他 | 年間計画 | 変更   |      |        |
| 0218347 | 東北  | 2021/10/18 09:00 | 2021/10/24 17:30 | 連続   | 北奥幹線1号     | 北奥幹線1号       | 電線補修(サンプル)                                  | 年間計画 | 変更   |      |        |
| 0218340 | 東北  | 2021/10/19 08:30 | 2021/10/20 17:30 | 連続   | 雫石開閉所      | 秋盛幹線1号       | O1ブロック点検他                                   | 年間計画 | 変更   |      |        |
| 0218257 | 東北  | 2021/10/19 09:00 | 2021/10/22 17:30 | 連続   | 秋田変電所      | 秋盛幹線1号       | 機器点検他                                       | 年間計画 | 変更   |      |        |
| 0218082 | 東北  | 2021/10/22 14:40 | 2021/10/22 16:20 | 単日   | 新庄変電所      | 陸羽幹線1号       | リレー盤取替新庄(変)リレー整備2                           | 年間計画 | 変更   |      |        |
| 0221450 | 東北  | 2021/10/23 08:30 | 2021/10/24 17:30 | 連続   | 能代変電所      | 北奥幹線1号       | 275kVリレー整備新275kVBP盤 北奥幹線1号条件回路接続            | 年間計画 | 変更   |      |        |
| 0218235 | 東北  | 2021/10/25 08:30 | 2021/10/29 17:30 | 連続   | 北奥幹線2号     | 北奥幹線2号       | 宙乗り点検 20回線径間                                | 年間計画 | 変更   |      |        |
| 0221455 | 東北  | 2021/10/25 08:30 | 2021/10/26 17:30 | 連続   | 秋盛幹線2号     | 秋盛幹線2号       | 水平レール開放端対策No.224                            | 年間計画 | 変更   |      |        |

一般送配電事業者調整対象作業停止計画(2021・2022年度分)

| 広域受付番号  | エリア | 作業開始日時           | 作業終了日時           | 作業形態 | 作業箇所(作業設備)    | 停電区間(停電設備)         | 作業内容                                       | 計画区分 | 申請区分 | 発電制約 | 備考(記事) |
|---------|-----|------------------|------------------|------|---------------|--------------------|--|------|------|------|--------|
| 0218041 | 東北  | 2021/10/25 08:40 | 2021/10/29 17:20 | 連続   | 新潟幹線1号        | 新潟幹線1号             | 定期点検 No.80~No.109 31基防錆塗装 No.66~No.68 3基   | 年間計画 | 変更   |      |        |
| 0218134 | 東北  | 2021/10/25 09:00 | 2021/10/29 17:30 | 連続   | 西仙台変電所        | 青葉幹線1号             | S5普点、Ry普点塗装                                | 年間計画 | 変更   |      |        |
| 0218256 | 東北  | 2021/10/25 09:00 | 2021/10/29 17:30 | 連続   | 秋田変電所         | 秋盛幹線2号             | 機器点検、塗装GCBブッシングUT点検                        | 年間計画 | 変更   |      |        |
| 0218275 | 東北  | 2021/10/25 09:00 | 2021/10/27 17:00 | 連続   | 秋盛幹線2号        | 秋盛幹線2号             | 腕金防錆塗装 No.30~32 3基Tスプリング(腕金) No.154 1基     | 年間計画 | 変更   |      |        |
| 0218153 | 東北  | 2021/10/26 08:30 | 2021/10/28 17:30 | 連続   | 宮城変電所         | 青葉幹線1号             | S1ユニット普点、Ry普点                              | 年間計画 | 変更   |      |        |
| 0218339 | 東北  | 2021/10/26 08:30 | 2021/10/27 17:30 | 連続   | 雫石開閉所         | 秋盛幹線2号             | O2ブロック点検他                                  | 年間計画 | 変更   |      |        |
| 0221456 | 東北  | 2021/10/28 08:30 | 2021/10/29 17:30 | 連続   | 能代変電所         | 北奥幹線2号             | 275kVリレー整備新275kVBP盤 北奥幹線2号条件回路接続           | 年間計画 | 変更   |      |        |
| 0218351 | 東北  | 2021/11/01 08:30 | 2021/11/12 17:30 | 連続   | 上北変電所         | 北青幹線1号             | リレー整備(北青幹線)関連Ry盤更新                         | 年間計画 | 変更   |      |        |
| 0218355 | 東北  | 2021/11/01 08:30 | 2021/11/12 17:30 | 連続   | 青森変電所         | 北青幹線1号             | リレー整備(北青幹線)関連Ry盤更新                         | 年間計画 | 変更   |      |        |
| 0218039 | 東北  | 2021/11/01 08:40 | 2021/11/05 17:20 | 連続   | 飯豊幹線1号        | 飯豊幹線1号             | 定期点検 No.13~No.29 17基防錆塗装 No.45~No.50 6基    | 年間計画 | 変更   |      |        |
| 0218044 | 東北  | 2021/11/02 09:00 | 2021/11/05 17:00 | 連続   | 飯豊幹線1号        | 飯豊幹線1号             | 難着雪リング補修                                   | 年間計画 | 変更   |      |        |
| 0218218 | 東北  | 2021/11/07 08:40 | 2021/11/11 17:20 | 連続   | 宮城幹線2号        | 宮城幹線2号             | 仮アーム取付古川線保安対策12(共同)                        | 年間計画 | 変更   |      |        |
| 0218217 | 東北  | 2021/11/12 08:40 | 2021/12/06 17:20 | 連続   | 宮城幹線1号        | 宮城幹線1号             | 宮城幹線No97鉄塔組立、1号線移線緊線古川線保安対策12(共同)          | 年間計画 | 変更   |      |        |
| 0218350 | 東北  | 2021/11/12 16:30 | 2021/11/12 18:30 | 単日   | 上北変電所         | 北青幹線1号             | リレー整備(北青幹線)関連Ry盤更新                         | 年間計画 | 変更   |      |        |
| 0218354 | 東北  | 2021/11/12 16:30 | 2021/11/12 18:30 | 単日   | 青森変電所         | 北青幹線1号             | リレー整備(北青幹線)関連Ry盤更新                         | 年間計画 | 変更   |      |        |
| 0218349 | 東北  | 2021/11/15 08:30 | 2021/11/26 17:30 | 連続   | 上北変電所         | 北青幹線2号             | リレー整備(北青幹線)関連Ry盤更新                         | 年間計画 | 変更   |      |        |
| 0218353 | 東北  | 2021/11/15 08:30 | 2021/11/26 17:30 | 連続   | 青森変電所         | 北青幹線2号             | リレー整備(北青幹線)関連Ry盤更新                         | 年間計画 | 変更   |      |        |
| 0218087 | 東北  | 2021/11/15 09:40 | 2021/12/03 17:20 | 連続   | 新庄変電所         | 陸羽幹線1号             | リレー盤取替新庄(変)リレー整備2                          | 年間計画 | 変更   |      |        |
| 0218174 | 東北  | 2021/11/15 09:40 | 2021/12/24 16:20 | 連続   | 宮城変電所         | 陸羽幹線1号             | リレー整備宮城(変)陸羽幹線リレー整備                        | 年間計画 | 変更   |      |        |
| 0218178 | 東北  | 2021/11/15 09:40 | 2021/12/03 16:20 | 連続   | 宮城変電所         | 陸羽幹線1号             | 陸羽幹線1号リレー盤切替宮城(変)陸羽幹線リレー整備                 | 年間計画 | 変更   |      |        |
| 0218081 | 東北  | 2021/11/19 14:40 | 2021/11/19 16:20 | 単日   | 新庄変電所         | 陸羽幹線2号             | リレー盤取替新庄(変)リレー整備2                          | 年間計画 | 変更   |      |        |
| 0218040 | 東北  | 2021/11/22 08:40 | 2021/11/26 17:20 | 連続   | 新潟幹線2号        | 新潟幹線2号             | 定期点検 No.80~No.109 31基防錆塗装 No.66~No.68 3基   | 年間計画 | 変更   |      |        |
| 0221406 | 東北  | 2021/11/24 08:30 | 2021/11/26 17:30 | 連続   | 秋田幹線2号        | 秋田幹線2号             | 水平レール開放端対策 No.261、No.262                   | 年間計画 | 変更   |      |        |
| 0218279 | 東北  | 2021/11/24 09:00 | 2021/11/26 17:00 | 連続   | 秋田幹線2号        | 秋田幹線2号             | 腕金塗装No.257~259 3基Tスプリング取替(腕金) No.2 1基      | 年間計画 | 変更   |      |        |
| 0218348 | 東北  | 2021/11/26 16:30 | 2021/11/26 18:30 | 単日   | 上北変電所         | 北青幹線2号             | リレー整備(北青幹線)関連Ry盤更新                         | 年間計画 | 変更   |      |        |
| 0218352 | 東北  | 2021/11/26 16:30 | 2021/11/26 18:30 | 単日   | 青森変電所         | 北青幹線2号             | リレー整備(北青幹線)関連Ry盤更新                         | 年間計画 | 変更   |      |        |
| 0221400 | 東北  | 2021/11/29 08:30 | 2021/12/03 17:30 | 連続   | 秋田幹線1号        | 秋田幹線1号             | 水平レール開放端対策 No.261、No.262                   | 年間計画 | 変更   |      |        |
| 0218038 | 東北  | 2021/11/29 08:40 | 2021/12/03 17:20 | 連続   | 飯豊幹線2号        | 飯豊幹線2号             | 定期点検 No.13~No.29 17基防錆塗装 No.42~No.44 3基    | 年間計画 | 変更   |      |        |
| 0218280 | 東北  | 2021/11/29 09:00 | 2021/12/03 17:00 | 連続   | 秋田幹線1号        | 秋田幹線1号             | 腕金防錆塗装 No.257~259 3基Tスプリング取替(腕金) No.2 1基 他 | 年間計画 | 変更   |      |        |
| 0218043 | 東北  | 2021/11/30 09:00 | 2021/12/03 17:00 | 連続   | 飯豊幹線2号        | 飯豊幹線2号             | 難着雪リング補修                                   | 年間計画 | 変更   |      |        |
| 0218176 | 東北  | 2021/12/03 15:40 | 2021/12/03 17:20 | 単日   | 宮城変電所         | 陸羽幹線1号             | VCT組合せ試験宮城(変)陸羽幹線リレー整備                     | 年間計画 | 変更   |      |        |
| 0222590 | 東北  | 2021/12/06 09:20 | 2021/12/06 17:10 | 単日   | 南相馬変電所        | 南相馬(変)275kVVA母線    | 南相馬(変)275kV配開改良関連架線切離し撤去                   | 年間計画 | 変更   |      |        |
| 0218086 | 東北  | 2021/12/06 09:40 | 2021/12/24 17:20 | 連続   | 新庄変電所         | 陸羽幹線2号             | リレー盤取替新庄(変)リレー整備2                          | 年間計画 | 変更   |      |        |
| 0218177 | 東北  | 2021/12/06 09:40 | 2021/12/24 16:20 | 連続   | 宮城変電所         | 陸羽幹線2号             | 陸羽幹線2号リレー盤切替宮城(変)陸羽幹線リレー整備                 | 年間計画 | 変更   |      |        |
| 0218123 | 東北  | 2021/12/07 08:40 | 2021/12/24 17:20 | 連続   | 宮城幹線2号        | 宮城幹線2号             | 宮城幹線No97 2号線移線、緊線古川線保安対策12(共同)             | 年間計画 | 変更   |      |        |
| 0222586 | 東北  | 2021/12/07 09:20 | 2021/12/07 17:10 | 単日   | 南相馬変電所        | 南相馬275kVVA母線       | 南相馬(変)275kV配開改良関連架線切離し撤去                   | 年間計画 | 変更   |      |        |
| 0222589 | 東北  | 2021/12/09 09:20 | 2021/12/10 17:10 | 毎日   | 南相馬変電所        | 南相馬275kVVA母線       | 南相馬(変)275kV配開改良関連母線側LS撤去                   | 年間計画 | 変更   |      |        |
| 0222585 | 東北  | 2021/12/13 09:20 | 2021/12/14 17:10 | 毎日   | 南相馬変電所        | 南相馬275kVVA母線       | 南相馬(変)275kV配開改良関連母線側LS撤去                   | 年間計画 | 変更   |      |        |
| 0218188 | 東北  | 2021/12/14 08:30 | 2021/12/21 17:30 | 連続   | 北上幹線1号        | 北上幹線1号             | 架渉線点検                                      | 年間計画 | 変更   |      |        |
| 0218175 | 東北  | 2021/12/24 15:40 | 2021/12/24 17:20 | 単日   | 宮城変電所         | 陸羽幹線2号             | VCT組合せ試験宮城(変)陸羽幹線リレー整備                     | 年間計画 | 変更   |      |        |
| 0218155 | 東北  | 2022/02/14 08:40 | 2022/02/18 17:20 | 連続   | 仙台幹線1号        | 仙台幹線1号             | 架渉線点検他防錆塗装                                 | 年間計画 | 変更   |      |        |
| 0218154 | 東北  | 2022/02/21 08:40 | 2022/02/25 17:20 | 連続   | 仙台幹線2号        | 仙台幹線2号             | 架渉線点検他防錆塗装                                 | 年間計画 | 変更   |      |        |
| 0222584 | 東北  | 2022/02/21 09:20 | 2022/02/22 17:10 | 毎日   | 南相馬変電所        | 南相馬275kVVA母線       | 南相馬(変)275kV配開改良関連母線側LS据付                   | 年間計画 | 変更   |      |        |
| 0222583 | 東北  | 2022/02/24 09:20 | 2022/02/25 17:10 | 毎日   | 南相馬変電所        | 南相馬275kVVA母線       | 南相馬(変)275kV配開改良関連母線側LS据付・調整                | 年間計画 | 変更   |      |        |
| 0222588 | 東北  | 2022/02/28 09:20 | 2022/03/03 17:10 | 毎日   | 南相馬変電所        | 南相馬275kVVA母線       | 南相馬(変)275kV配開改良関連LS据付                      | 年間計画 | 変更   |      |        |
| 0218187 | 東北  | 2022/03/08 08:30 | 2022/03/15 17:30 | 連続   | 北上幹線2号        | 北上幹線2号             | 架渉線点検                                      | 年間計画 | 変更   |      |        |
| 0222581 | 東北  | 2022/03/22 09:20 | 2022/03/22 17:10 | 単日   | 南相馬変電所        | 南相馬275kVVA母線       | 南相馬(変)275kV配開改良関連架線据付・調整、試充電(耐)            | 年間計画 | 変更   |      |        |
| 0222587 | 東北  | 2022/03/23 09:20 | 2022/03/24 17:10 | 毎日   | 南相馬変電所        | 南相馬275kVVA母線       | 南相馬(変)275kV配開改良関連架線据付・調整、試充電(耐)            | 年間計画 | 変更   |      |        |
| 0218025 | 東北  | 2022/03/28 08:40 | 2022/05/27 17:20 | 連続   | 新潟変電所         | 飯盛幹線2号             | CB取替関連:CB取替試充電、電圧突合せ、VCT組合せ試験              | 年間計画 | 変更   |      |        |
| 0221548 | 東北  | 2022/04/15 08:00 | 2022/04/18 10:30 | 連続   | 北青幹線1号        | 北青幹線1号             | 防錆塗装                                       | 年間計画 | 変更   |      |        |
| 0221550 | 東北  | 2022/04/18 10:30 | 2022/04/21 17:30 | 連続   | 北青幹線2号        | 北青幹線2号             | 防錆塗装                                       | 年間計画 | 変更   |      |        |
| 0221553 | 東北  | 2022/04/19 09:00 | 2022/04/21 17:00 | 連続   | 秋田幹線1号        | 秋田幹線1号             | 腕金防錆塗装No.260~No.266 7基                     | 年間計画 | 変更   |      |        |
| 0221805 | 東北  | 2022/04/22 09:00 | 2022/04/23 17:00 | 連続   | 秋田幹線2号        | 秋田幹線2号             | 腕金防錆塗装No.260~No.263 4基                     | 年間計画 | 変更   |      |        |
| 0221720 | 東北  | 2022/04/26 08:30 | 2022/04/28 17:30 | 連続   | 秋盛幹線1号        | 秋盛幹線1号             | 電線張替                                       | 年間計画 | 変更   |      |        |
| 0221911 | 東北  | 2022/04/26 09:00 | 2022/04/30 17:00 | 連続   | 秋盛幹線1号        | 秋盛幹線1号             | 腕金防錆塗装 No.33~36 4基ルースペーサ補修 9~97 17径間       | 年間計画 | 変更   |      |        |
| 0221907 | 東北  | 2022/05/09 08:40 | 2022/05/20 17:20 | 連続   | 高田技術センター送電課   | 東上越幹線1号            | 定期点検 PS~No40                               | 年間計画 | 変更   |      |        |
| 0221925 | 東北  | 2022/05/10 09:00 | 2022/05/12 17:00 | 連続   | 秋盛幹線2号        | 秋盛幹線2号             | 腕金防錆塗装 No.33~36 4基                         | 年間計画 | 変更   |      |        |
| 0221746 | 東北  | 2022/05/16 08:40 | 2022/05/20 17:20 | 連続   | 飯盛幹線2号        | 飯盛幹線2号             | 防錆塗装 No.42~No.44 3基                        | 年間計画 | 変更   |      |        |
| 0221609 | 東北  | 2022/05/18 08:40 | 2022/05/20 17:20 | 連続   | 名取幹線1号        | 名取幹線1号             | 定期点検                                       | 年間計画 | 変更   |      |        |
| 0221871 | 東北  | 2022/05/18 09:00 | 2022/05/20 17:00 | 連続   | 飯盛幹線2号        | 飯盛幹線2号             | 架渉線点検、難着雪リング補修がいし点検                        | 年間計画 | 変更   |      |        |
| 0222263 | 東北  | 2022/05/23 08:30 | 2022/05/27 17:00 | 連続   | 東新潟火力発電所(1・2) | 東1・2号他PCM保護継電器修繕工事 |  | 年間計画 | 変更   |      |        |
| 0221641 | 東北  | 2022/05/23 08:40 | 2022/05/25 17:20 | 連続   | 名取幹線2号        | 名取幹線2号             | 定期点検                                       | 年間計画 | 変更   |      |        |

一般送配電事業者調整対象作業停止計画(2021・2022年度分)

| 広域受付番号  | エリア | 作業開始日時           | 作業終了日時           | 作業形態 | 作業箇所(作業設備)  | 停電区間(停電設備)   | 作業内容                             | 計画区分 | 申請区分 | 発電制約 | 備考(記事) |
|---------|-----|------------------|------------------|------|-------------|--------------|----------------------------------|------|------|------|--------|
| 0221879 | 東北  | 2022/05/23 08:40 | 2022/06/03 17:20 | 連続   | 高田技術センター送電課 | 東上越幹線2号      | 定期点検 PS~No.40非破壊点検 No.109~No.110 | 年間計画 | 変更   |      |        |
| 0221645 | 東北  | 2022/05/23 09:10 | 2022/05/25 17:20 | 連続   | 新庄変電所       | 山形幹線1号       | O35計機器Ry普通点検S35 GIS細密点検 接地板修繕    | 年間計画 | 変更   |      |        |
| 0221647 | 東北  | 2022/05/24 08:30 | 2022/05/27 17:30 | 連続   | 水沢変電所       | 早池峰幹線1号      | ブロック点検, Ry点検                     | 年間計画 | 変更   |      |        |
| 0221756 | 東北  | 2022/05/24 08:30 | 2022/05/25 17:30 | 連続   | 早池峰幹線1号     | 早池峰幹線1号      | ルーズスペーサー補修                       | 年間計画 | 変更   |      |        |
| 0221577 | 東北  | 2022/05/27 08:30 | 2022/05/31 17:30 | 連続   | 北上幹線1号      | 北上幹線1号       | 架渉線点検                            | 年間計画 | 変更   |      |        |
| 0221663 | 東北  | 2022/05/30 08:30 | 2022/06/02 17:30 | 連続   | 水沢変電所       | 早池峰幹線2号      | ブロック点検, Ry点検                     | 年間計画 | 変更   |      |        |
| 0221608 | 東北  | 2022/06/01 08:30 | 2022/06/05 17:30 | 連続   | 北上幹線2号      | 北上幹線2号       | 架渉線点検                            | 年間計画 | 変更   |      |        |
| 0221669 | 東北  | 2022/06/01 08:40 | 2022/06/03 17:20 | 連続   | 蔵王幹線1号      | 蔵王幹線1号       | 定期点検                             | 年間計画 | 変更   |      |        |
| 0221542 | 東北  | 2022/06/06 08:40 | 2022/06/09 17:20 | 連続   | 北新湯変電所      | 北新幹線2号       | O2他機器普点, 操作盤普通点2A, 2AG操作試験, 投確修繕 | 年間計画 | 変更   |      |        |
| 0221672 | 東北  | 2022/06/06 08:40 | 2022/06/08 17:20 | 連続   | 蔵王幹線2号      | 蔵王幹線2号       | 定期点検                             | 年間計画 | 変更   |      |        |
| 0221680 | 東北  | 2022/06/06 08:40 | 2022/06/09 17:20 | 連続   | 北新幹線2号      | 北新幹線2号       | O34他機器普点                         | 年間計画 | 変更   |      |        |
| 0221849 | 東北  | 2022/06/06 08:40 | 2022/06/10 17:20 | 連続   | 北新幹線2号      | 北新幹線2号       | 定期点検 新潟SS~No.29                  | 年間計画 | 変更   |      |        |
| 0221676 | 東北  | 2022/06/06 09:20 | 2022/06/10 17:10 | 連続   | 西山形変電所      | 山形幹線1号       | O31系機器Ry普通点検S31 GIS普通点検, O31UT   | 年間計画 | 変更   |      |        |
| 0221701 | 東北  | 2022/06/14 08:40 | 2022/06/15 17:20 | 連続   | 鳴瀬幹線1号      | 鳴瀬幹線1号       | 立下げ線点検                           | 年間計画 | 変更   |      |        |
| 0222265 | 東北  | 2022/06/14 08:40 | 2022/06/20 17:20 | 連続   | 北新幹線1号      | 北新幹線1号       | 電線弛度調整定期点検 東新潟PS~29              | 年間計画 | 変更   |      |        |
| 0221703 | 東北  | 2022/06/14 09:10 | 2022/06/14 17:20 | 単日   | 西仙台変電所      | 名取幹線2号       | CB普点, Ry普点                       | 年間計画 | 変更   |      |        |
| 0221709 | 東北  | 2022/06/16 08:40 | 2022/06/17 17:20 | 連続   | 鳴瀬幹線2号      | 鳴瀬幹線2号       | 立下げ線点検                           | 年間計画 | 変更   |      |        |
| 0221718 | 東北  | 2022/06/20 09:10 | 2022/06/22 17:20 | 連続   | 新庄変電所       | 山形幹線2号       | O36計機器Ry普通点検S36 GIS細密点検 接地板修繕    | 年間計画 | 変更   |      |        |
| 0221653 | 東北  | 2022/07/25 08:30 | 2022/07/27 17:30 | 連続   | 岩手幹線1号      | 岩手幹線1号       | 架渉線点検・電線張替                       | 年間計画 | 変更   |      |        |
| 0221578 | 東北  | 2022/07/26 09:00 | 2022/07/27 17:30 | 連続   | 岩手変電所       | 岩手幹線1号       | O31ブロック点検CB調整                    | 年間計画 | 変更   |      |        |
| 0221820 | 東北  | 2022/07/27 10:20 | 2022/07/27 15:40 | 単日   | 南相馬変電所      | 南相馬275kVVA母線 | O43ブロック機器普点X43普点                 | 年間計画 | 変更   |      |        |
| 0221660 | 東北  | 2022/07/28 08:30 | 2022/07/30 17:30 | 連続   | 岩手幹線2号      | 岩手幹線2号       | 架渉線点検                            | 年間計画 | 変更   |      |        |
| 0221598 | 東北  | 2022/07/28 09:00 | 2022/07/29 17:30 | 連続   | 岩手変電所       | 岩手幹線2号       | O32ブロック点検CB調整                    | 年間計画 | 変更   |      |        |
| 0221822 | 東北  | 2022/07/28 10:20 | 2022/07/28 15:40 | 単日   | 南相馬変電所      | 南相馬275kVVA母線 | O43ブロック機器普点Y43普点                 | 年間計画 | 変更   |      |        |
| 0222602 | 東北  | 2022/08/26 09:20 | 2022/08/26 17:10 | 単日   | 南相馬変電所      | 南相馬275kVVA母線 | 南相馬(変)275kV配開改良関連連試充電            | 年間計画 | 変更   |      |        |
| 0221787 | 東北  | 2022/09/01 08:40 | 2022/09/05 17:20 | 連続   | 宮城幹線2号      | 宮城幹線2号       | 宮城幹線No. 97 仮アーム取付                | 年間計画 | 変更   |      |        |
| 0221798 | 東北  | 2022/09/06 08:40 | 2022/09/30 17:20 | 連続   | 宮城幹線1号      | 宮城幹線1号       | 宮城幹線No. 97 鉄塔組立1号線移線, 緊線         | 年間計画 | 変更   |      |        |
| 0221810 | 東北  | 2022/09/12 09:20 | 2022/09/16 17:10 | 連続   | 西山形変電所      | 山形幹線2号       | O32系機器Ry普通点検S32 GIS普通点検, O32UT   | 年間計画 | 変更   |      |        |
| 0221821 | 東北  | 2022/09/15 09:40 | 2022/09/15 17:20 | 単日   | 新庄変電所       | 陸羽幹線1号       | BP盤取替新庄(変)275kV母連系リレー整備          | 年間計画 | 変更   |      |        |
| 0221826 | 東北  | 2022/09/16 09:40 | 2022/09/16 17:20 | 単日   | 新庄変電所       | 陸羽幹線2号       | BP盤取替新庄(変)275kV母連系リレー整備          | 年間計画 | 変更   |      |        |
| 0221665 | 東北  | 2022/09/19 08:40 | 2022/09/23 17:20 | 連続   | 蔵王幹線1号      | 蔵王幹線1号       | 架渉線点検, 宙垂り点検                     | 年間計画 | 変更   |      |        |
| 0221828 | 東北  | 2022/09/20 09:40 | 2022/09/20 17:20 | 単日   | 新庄変電所       | 山形幹線1号       | BP盤取替新庄(変)275kV母連系リレー整備          | 年間計画 | 変更   |      |        |
| 0221832 | 東北  | 2022/09/21 09:40 | 2022/09/21 17:20 | 単日   | 新庄変電所       | 山形幹線2号       | BP盤取替新庄(変)275kV母連系リレー整備          | 年間計画 | 変更   |      |        |
| 0221675 | 東北  | 2022/09/26 08:40 | 2022/09/30 17:20 | 連続   | 蔵王幹線2号      | 蔵王幹線2号       | 架渉線点検, 宙垂り点検                     | 年間計画 | 変更   |      |        |
| 0221847 | 東北  | 2022/10/01 08:40 | 2022/10/18 17:20 | 連続   | 宮城幹線2号      | 宮城幹線2号       | 宮城幹線2号移線, 緊線                     | 年間計画 | 変更   |      |        |
| 0221860 | 東北  | 2022/10/05 08:40 | 2022/10/07 17:20 | 連続   | 朝日幹線1号      | 朝日幹線1号       | ジャンパー線点検                         | 年間計画 | 変更   |      |        |
| 0221681 | 東北  | 2022/10/07 08:40 | 2022/10/24 17:20 | 連続   | 五頭幹線2号      | 五頭幹線2号       | OPGW張替 No.55~No.69               | 年間計画 | 変更   |      |        |
| 0221870 | 東北  | 2022/10/12 08:40 | 2022/10/14 17:20 | 連続   | 朝日幹線2号      | 朝日幹線2号       | ジャンパー線点検                         | 年間計画 | 変更   |      |        |
| 0221873 | 東北  | 2022/10/12 09:10 | 2022/10/12 17:20 | 単日   | 仙台変電所       | 宮城幹線1号       | O3ブロック普点, 操作盤他細点X3, Y3, 3A操作試験   | 年間計画 | 変更   |      |        |
| 0221875 | 東北  | 2022/10/13 09:10 | 2022/10/13 17:20 | 単日   | 仙台変電所       | 宮城幹線2号       | O4ブロック普点, 操作盤他細点X4, Y4, 4A操作試験   | 年間計画 | 変更   |      |        |
| 0221572 | 東北  | 2022/10/17 08:40 | 2022/10/21 17:20 | 連続   | 新潟変電所       | 五頭幹線2号       | O6他機器普点                          | 年間計画 | 変更   |      |        |
| 0221650 | 東北  | 2022/10/17 08:40 | 2022/10/20 17:20 | 連続   | 五頭幹線2号      | 五頭幹線2号       | O32他機器普点                         | 年間計画 | 変更   |      |        |
| 0221898 | 東北  | 2022/10/25 08:30 | 2022/10/28 17:30 | 連続   | 北青幹線2号      | 北青幹線2号       | 架渉線点検, 防錆塗装                      | 年間計画 | 変更   |      |        |
| 0221569 | 東北  | 2022/10/25 08:40 | 2022/10/29 17:20 | 連続   | 新潟変電所       | 五頭幹線1号       | O5他機器普点                          | 年間計画 | 変更   |      |        |
| 0221605 | 東北  | 2022/10/25 08:40 | 2022/10/29 17:20 | 連続   | 五頭幹線1号      | 五頭幹線1号       | O31他機器普点                         | 年間計画 | 変更   |      |        |
| 0221903 | 東北  | 2022/10/31 08:30 | 2022/11/04 17:30 | 連続   | 北青幹線1号      | 北青幹線1号       | 架渉線点検, 防錆塗装, 電線補修(サンプル)          | 年間計画 | 変更   |      |        |
| 0221543 | 東北  | 2022/11/01 08:30 | 2022/11/08 17:30 | 連続   | 十和田幹線1号     | 十和田幹線1号      | 架渉線点検                            | 年間計画 | 変更   |      |        |
| 0221910 | 東北  | 2022/11/07 08:30 | 2022/11/11 17:30 | 連続   | 北青幹線2号      | 北青幹線2号       | 架渉線点検, 防錆塗装                      | 年間計画 | 変更   |      |        |
| 0221715 | 東北  | 2022/11/07 08:40 | 2022/11/11 17:20 | 連続   | 飯豊幹線1号      | 飯豊幹線1号       | 防錆塗装 No.42~No.44 3基              | 年間計画 | 変更   |      |        |
| 0221861 | 東北  | 2022/11/08 09:00 | 2022/11/10 17:00 | 連続   | 飯豊幹線1号      | 飯豊幹線1号       | 架渉線点検, 難着雪リソック補修がいし点検            | 年間計画 | 変更   |      |        |
| 0221547 | 東北  | 2022/11/09 08:30 | 2022/11/16 17:30 | 連続   | 十和田幹線2号     | 十和田幹線2号      | 架渉線点検                            | 年間計画 | 変更   |      |        |
| 0221789 | 東北  | 2022/11/12 09:00 | 2022/11/22 17:00 | 連続   | 新潟幹線1号      | 新潟幹線1号       | がいし取替8基                          | 年間計画 | 変更   |      |        |
| 0221921 | 東北  | 2022/11/14 08:30 | 2022/11/18 17:30 | 連続   | 北青幹線1号      | 北青幹線1号       | 架渉線点検, 防錆塗装電線補修(サンプル)            | 年間計画 | 変更   |      |        |
| 0221923 | 東北  | 2022/11/14 08:40 | 2022/11/16 17:20 | 連続   | 東上越変電所      | 東上越幹線1号      | O1ブロック機器点検, 盤, 鉄構他点検             | 年間計画 | 変更   |      |        |
| 0221733 | 東北  | 2022/11/18 08:40 | 2022/11/22 17:20 | 連続   | 新潟幹線1号      | 新潟幹線1号       | 定期点検 No.59~No.80防錆塗装, NBD補修      | 年間計画 | 変更   |      |        |
| 0221808 | 東北  | 2022/11/18 09:00 | 2022/11/22 17:00 | 連続   | 新潟変電所       | 新潟幹線1号       | O1他機器普点                          | 年間計画 | 変更   |      |        |
| 0221743 | 東北  | 2022/11/23 08:40 | 2022/11/27 17:20 | 連続   | 新潟幹線2号      | 新潟幹線2号       | 定期点検 No.59~No.80防錆塗装, NBD補修      | 年間計画 | 変更   |      |        |
| 0221825 | 東北  | 2022/11/23 09:00 | 2022/12/02 17:00 | 連続   | 新潟幹線2号      | 新潟幹線2号       | がいし取替8基                          | 年間計画 | 変更   |      |        |
| 0222601 | 東北  | 2022/12/05 09:20 | 2022/12/05 17:10 | 単日   | 南相馬変電所      | 南相馬275kVVA母線 | 南相馬(変)275kV配開改良関連連架線切離し撤去        | 年間計画 | 変更   |      |        |
| 0222596 | 東北  | 2022/12/06 09:20 | 2022/12/06 17:10 | 単日   | 南相馬変電所      | 南相馬275kVVA母線 | 南相馬(変)275kV配開改良関連連架線切離し撤去        | 年間計画 | 変更   |      |        |
| 0222600 | 東北  | 2022/12/07 09:20 | 2022/12/08 17:10 | 毎日   | 南相馬変電所      | 南相馬275kVVA母線 | 南相馬(変)275kV配開改良関連母線側LS撤去         | 年間計画 | 変更   |      |        |
| 0222595 | 東北  | 2022/12/09 09:20 | 2022/12/09 17:10 | 単日   | 南相馬変電所      | 南相馬275kVVA母線 | 南相馬(変)275kV配開改良関連母線側LS撤去         | 年間計画 | 変更   |      |        |
| 0222594 | 東北  | 2022/12/12 09:20 | 2022/12/12 17:10 | 単日   | 南相馬変電所      | 南相馬275kVVA母線 | 南相馬(変)275kV配開改良関連母線側LS撤去         | 年間計画 | 変更   |      |        |
| 0221840 | 東北  | 2023/01/25 10:20 | 2023/01/25 15:40 | 単日   | 南相馬変電所      | 南相馬275kVVA母線 | O44ブロック機器普点X44普点                 | 年間計画 | 変更   |      |        |

一般送配電事業者調整対象作業停止計画(2021・2022年度分)

| 広域受付番号  | エリア | 作業開始日時           | 作業終了日時           | 作業形態 | 作業箇所(作業設備) | 停電区間(停電設備)   | 作業内容                         | 計画区分 | 申請区分 | 発電制約 | 備考(記事) |
|---------|-----|------------------|------------------|------|------------|--------------|------------------------------|------|------|------|--------|
| 0221843 | 東北  | 2023/01/26 10:20 | 2023/01/26 15:40 | 単日   | 南相馬変電所     | 南相馬275kVYA母線 | 044ブロック機器普点Y44普点             | 年間計画 | 変更   |      |        |
| 0222593 | 東北  | 2023/02/13 09:20 | 2023/02/16 17:10 | 毎日   | 南相馬変電所     | 南相馬275kVYA母線 | 南相馬(変)275kV配開改良関連母線側LS据付・調整  | 年間計画 | 変更   |      |        |
| 0222599 | 東北  | 2023/02/17 09:20 | 2023/02/17 17:10 | 単日   | 南相馬変電所     | 南相馬275kVXA母線 | 南相馬(変)275kV配開改良関連母線側LS据付     | 年間計画 | 変更   |      |        |
| 0222598 | 東北  | 2023/02/20 09:20 | 2023/02/22 17:10 | 毎日   | 南相馬変電所     | 南相馬275kVXA母線 | 南相馬(変)275kV配開改良関連母線側LS据付・調整  | 年間計画 | 変更   |      |        |
| 0222592 | 東北  | 2023/03/13 09:20 | 2023/03/14 17:10 | 毎日   | 南相馬変電所     | 南相馬275kVYA母線 | 南相馬(変)275kV配開改良関連架線据付・調整 試充電 | 年間計画 | 変更   |      |        |
| 0222597 | 東北  | 2023/03/15 09:20 | 2023/03/16 17:10 | 毎日   | 南相馬変電所     | 南相馬275kVXA母線 | 南相馬(変)275kV配開改良関連架線据付・調整 試充電 | 年間計画 | 変更   |      |        |
| 0222591 | 東北  | 2023/03/17 09:20 | 2023/03/17 17:10 | 単日   | 南相馬変電所     | 南相馬275kVYA母線 | 南相馬(変)275kV配開改良関連試充電         | 年間計画 | 変更   |      |        |
| 0221565 | 東北  | 2023/03/18 08:40 | 2023/06/06 17:20 | 連続   | 北新幹線1号     | 北新幹線1号       | 電線・地線張替(建設センター工事)            | 年間計画 | 変更   |      |        |

一般送配電事業者調整対象作業停止計画(2021・2022年度分)

| 広域受付番号  | エリア | 作業開始日時           | 作業終了日時           | 作業形態 | 作業箇所(作業設備)      | 停電区間(停電設備)    | 作業内容  | 計画区分 | 申請区分 | 発電制約 | 備考(記事) |
|---------|-----|------------------|------------------|------|-----------------|---------------|---|------|------|------|--------|
| 0317308 | 東京  | 2021/04/01 08:00 | 2021/04/30 17:00 | 連続   | 印旛線2L           | 印旛線2L         | ・《No.》90, 92, 94, 96, 100, 101 計6基<br>【印旛線《No.》73他鉄塔部材取替工事】<br>・《No.》73, 74, 78, 80, 81, 82 計6基<br>【印旛線《No.》83他鉄塔部材取替工事】<br>・《No.》83, 85, 86, 88, 93, 計5基 | 年間計画 | 変更   |      |        |
| 0317988 | 東京  | 2021/04/01 08:00 | 2021/06/20 10:30 | 連続   | 西南多摩線1L,2L      | 西南多摩線1L,2L    | 《1》只見幹線一部建替工事<br>《2》難着電リング取替  | 年間計画 | 変更   |      |        |
| 0317989 | 東京  | 2021/04/01 08:00 | 2021/06/19 18:00 | 連続   | 西南多摩線1L,2L      | 西南多摩線1L,2L    | 《1》電線路細密点検<br>《2》鉄塔防錆塗装<br>《3》部材・ボルト交換<br>《4》垂鉛溶射   | 年間計画 | 変更   |      |        |
| 0317944 | 東京  | 2021/04/01 09:00 | 2021/04/02 17:00 | 連続   | 新秦野(変)          | 3Bバンク         | 主3B3次GIS点検  | 年間計画 | 変更   | 制約有  |        |
| 0318101 | 東京  | 2021/04/01 09:00 | 2021/06/20 16:30 | 連続   | 神奈川総支社地中送電保守G   | 南川崎線2L        | 線路名:南川崎線2L<br>アラミドシート補修<br>場所:戸7D、戸6Dほか   | 年間計画 | 変更   | 制約有  |        |
| 0318102 | 東京  | 2021/04/01 09:00 | 2021/06/20 16:30 | 連続   | 川崎支社川崎地域地中送電保守G | 南川崎線2L        | 線路名:南川崎線2L<br>アラミドシート補修<br>場所:川1239D、鶴250Dほか  | 年間計画 | 変更   | 制約有  |        |
| 0318581 | 東京  | 2021/04/01 09:00 | 2021/04/01 17:00 | 単日   | 秦浜線1L           | 秦浜線1L         | JP開放:74<br>部材取替・防錆塗装:75.76.79-81.85-90<br>スペーサ取替:75.76.79-82.85-90  | 年間計画 | 変更   | 制約有  |        |
| 0320165 | 東京  | 2021/04/01 09:00 | 2021/06/20 16:30 | 連続   | 南川崎線2L          | 南川崎線2L        | 線路名:南川崎線2L<br>一部CV化工事<br>※工程短縮検討中<br>A接地付け外しあり  | 年間計画 | 変更   | 制約有  |        |
| 0320166 | 東京  | 2021/04/01 09:00 | 2021/04/20 17:00 | 連続   | 豊洲内幸町線3L        | 豊洲内幸町線3L      | ・終端接続部解体・再接続, 線路定数試験<br>場所:新豊洲(変)   | 年間計画 | 変更   |      |        |
| 0317998 | 東京  | 2021/04/01 17:00 | 2021/05/11 09:00 | 連続   | 秦浜線1L           | 秦浜線1L         | 部材取替・防錆塗装:75.76.79-81.85-90<br>スペーサ取替:75.76.79-82.85-90<br>【建設C件名】鉄塔スケッチ:76-79  | 年間計画 | 変更   | 制約有  |        |
| 0317550 | 東京  | 2021/04/02 08:30 | 2021/04/05 17:30 | 毎日   | 新坂戸線1L,2L       | 新坂戸線1L,2L     | 不良禿子検出  | 年間計画 | 変更   |      |        |
| 0320947 | 東京  | 2021/04/02 09:00 | 2021/04/02 17:00 | 単日   | 新佐原(変)          | 印旛線2LのCBO4    | O-4 GC6年停止試験  | 年間計画 | 変更   |      |        |
| 0317442 | 東京  | 2021/04/03 07:00 | 2021/04/03 18:00 | 単日   | 北千葉線2L          | 北千葉線2L        | ・ジャンパー開放<br>《No.》79<br>【北千葉線防錆塗装工事】<br>・塗装<br>《No.》77,《No.》78   | 年間計画 | 変更   | 制約有  |        |
| 0317687 | 東京  | 2021/04/03 08:00 | 2021/04/21 17:00 | 連続   | 鹿島線2L           | 鹿島線2L         | 1. 《No.》2他鉄塔防錆塗装工事【4基】<br>《No.》2.9.42.84<br>3. 《No.》27他鉄塔防錆塗装工事【2基】<br>《No.》27.28<br>4. 電線本体点検<br>《No.》10~11.30~31.35~36.44~45.49~50                      | 年間計画 | 変更   |      |        |
| 0317999 | 東京  | 2021/04/03 09:00 | 2021/04/04 17:00 | 連続   | 練馬              | 275kV母連のCBO20 | VT回路ケーブル切離し・接続<br>275kVVVT断路SW取り付け<br>諸試験   | 年間計画 | 変更   |      |        |
| 0317443 | 東京  | 2021/04/03 18:00 | 2021/06/05 07:00 | 連続   | 北千葉線2L          | 北千葉線2L        | ・電線張替<br>北千葉線《No.》105~111   | 年間計画 | 変更   |      |        |
| 0317440 | 東京  | 2021/04/04 07:00 | 2021/04/04 18:00 | 単日   | 北千葉線1L          | 北千葉線1L        | ・ジャンパー開放(4/3)<br>《No.》79<br>【北千葉線防錆塗装工事】<br>・塗装<br>《No.》77.78   | 年間計画 | 変更   | 制約有  |        |
| 0317296 | 東京  | 2021/04/04 09:00 | 2021/04/25 17:00 | 連続   | 新岡部線1L          | 新岡部線1L        | 1.OPGW化 《No.》51~《No.》60   | 年間計画 | 変更   |      |        |
| 0317441 | 東京  | 2021/04/04 18:00 | 2021/06/06 07:00 | 連続   | 北千葉線1L          | 北千葉線1L        | ・電線張替<br>北千葉線《No.》105~《No.》111  | 年間計画 | 変更   |      |        |
| 0317580 | 東京  | 2021/04/04 18:00 | 2021/05/08 07:00 | 連続   | 北千葉線1L          | 北千葉線1L        | ・本工事戻し:花見川線No.29~31   | 年間計画 | 変更   |      |        |
| 0317534 | 東京  | 2021/04/05 08:00 | 2021/04/07 17:00 | 連続   | 中栃木線1L          | 中栃木線1L        | 電線・地線本体点検<br>・中栃木線《No.》3~4,《No.》8~9,《No.》13~14,《No.》18~19,《No.》23~24,《No.》26~27 計6径間  | 年間計画 | 変更   |      |        |

一般送配電事業者調整対象作業停止計画(2021・2022年度分)

| 広域受付番号  | エリア | 作業開始日時           | 作業終了日時           | 作業形態 | 作業箇所(作業設備)  | 停電区間(停電設備)           | 作業内容  | 計画区分 | 申請区分 | 発電制約 | 備考(記事) |
|---------|-----|------------------|------------------|------|-------------|----------------------|---|------|------|------|--------|
| 0317902 | 東京  | 2021/04/05 08:00 | 2021/04/06 17:00 | 連続   | 北東京(変)      | 東京中線1L/東京中線1LのCBO1   | ・LS1アダプタ取替  | 年間計画 | 変更   |      |        |
| 0317903 | 東京  | 2021/04/05 08:00 | 2021/04/06 17:00 | 連続   | 北東京(変)      | 東京中線2L/東京中線2LのCBO2   | ・LS2アダプタ取替  | 年間計画 | 変更   |      |        |
| 0317775 | 東京  | 2021/04/05 09:00 | 2021/04/27 17:00 | 連続   | 秦浜線1L       | 秦浜線1L                | 鉄塔スケッチ 11基<br>《No.》60, 《No.》61, 《No.》62, 《No.》63, 《No.》64, 《No.》65, 《No.》69, 《No.》70, 《No.》71, 《No.》72, 《No.》73                                     | 年間計画 | 変更   | 制約有  |        |
| 0317778 | 東京  | 2021/04/05 09:00 | 2021/04/06 17:00 | 毎日   | 東京中線1L      | 東京中線1L               | 1.がいし点検<br>《No.》2038, 2039, 2040, 2041, 4基  | 年間計画 | 変更   |      |        |
| 0317943 | 東京  | 2021/04/05 09:00 | 2021/04/07 17:00 | 連続   | 新秦野(変)      | 3Bバンク                | 主3BGIS(O13, I13, E113, 213, E213)停止試験12Y  | 年間計画 | 変更   | 制約有  |        |
| 0320167 | 東京  | 2021/04/05 10:00 | 2021/04/05 12:00 | 単日   | 南川崎(変)      | 南川崎線2LのCBO2          | O2の6年モニタリング点検(点検合理化対象)  | 年間計画 | 変更   | 制約有  |        |
| 0322399 | 東京  | 2021/04/05 10:00 | 2021/04/05 17:00 | 単日   | 上尾(変)       | 上尾線1L/上尾線1LのCBO1     | 1.既設TC子局内部配線切離し<br>2.警報表示試験   | 年間計画 | 変更   |      |        |
| 0322626 | 東京  | 2021/04/06 09:00 | 2021/04/06 17:00 | 単日   | 上尾(変)       | 北与野線2L/北与野線2LのCBO6   | 1.既設TC子局向け配線切離し<br>2.警報表示試験   | 年間計画 | 変更   |      |        |
| 0318007 | 東京  | 2021/04/07 08:00 | 2021/04/08 18:00 | 連続   | 新坂戸(変)      | 東京中線2LのCBO32         | 1.東京中線2号CBO32(GIS)ウレタンパッキン修理・確認試験<br>【275kV GIS 修理工事】   | 年間計画 | 変更   |      |        |
| 0317768 | 東京  | 2021/04/07 09:00 | 2021/04/08 17:00 | 連続   | 京浜(変)       | 秦浜線1LのCBO15          | 秦浜線1L O15油圧操作機構部ウレタンパッキン経年劣化修理<br>(同型:3-1005)   | 年間計画 | 変更   | 制約有  |        |
| 0317779 | 東京  | 2021/04/07 09:00 | 2021/04/08 17:00 | 毎日   | 東京中線2L      | 東京中線2L               | 1.がいし点検<br>《No.》2038, 2039, 2040, 2041, 4基  | 年間計画 | 変更   |      |        |
| 0322403 | 東京  | 2021/04/07 10:00 | 2021/04/07 17:00 | 単日   | 上尾(変)       | 上尾線2L/上尾線2LのCBO2     | 1.既設TC子局内部配線切離し<br>2.警報表示試験   | 年間計画 | 変更   |      |        |
| 0318004 | 東京  | 2021/04/08 09:00 | 2021/04/09 17:00 | 連続   | 新秦野(変)      | 3Bバンク                | 主3B2次 GIS CBO23停止試験12Y  | 年間計画 | 変更   | 制約有  |        |
| 0322793 | 東京  | 2021/04/08 09:00 | 2021/04/16 18:00 | 連続   | 西南多摩線1L, 2L | 西南多摩線1L, 2L          | ・構内引留め鉄構補強工事に伴う事前調査<br>・LS1, 2リミットスイッチ交換補修  | 年間計画 | 変更   |      |        |
| 0322625 | 東京  | 2021/04/08 10:00 | 2021/04/08 17:00 | 単日   | 上尾(変)       | 北与野線3L/北与野線3LのCBO7   | 1.既設TC子局向け配線切離し<br>2.警報表示試験   | 年間計画 | 変更   |      |        |
| 0317368 | 東京  | 2021/04/10 07:00 | 2021/05/05 17:00 | 連続   | 君津線1L       | 君津線1L                | ・《No.》45, 47, 48 計3基<br>【君津線《No.》45他がいし取替工事】<br>・《No.》45, 47, 48 計3基<br>【君津線《No.》45他鉄塔防錆塗装工事】<br>・《No.》45, 47, 48 計3基<br>【君津線《No.》46鉄塔ボルトゆるみ対策補修工事】 | 年間計画 | 変更   | 制約有  |        |
| 0317660 | 東京  | 2021/04/10 07:00 | 2021/05/05 17:00 | 連続   | 君津線1L       | 君津線1L                | ・No.1他 23基  | 年間計画 | 変更   | 制約有  |        |
| 0317930 | 東京  | 2021/04/17 09:00 | 2021/04/18 17:00 | 連続   | 城南          | 城南線1L                | ・城南線1L 計器用変成器点検<br>・足場組立・解体   | 年間計画 | 変更   | 制約有  |        |
| 0317991 | 東京  | 2021/04/19 08:30 | 2021/04/28 18:30 | 連続   | 佐久間東幹線1L    | 佐久間東幹線1L             | (1)除雪機の取り外し<br>(2)電線割り入れ<br>(3)張力調整   | 年間計画 | 変更   |      |        |
| 0317535 | 東京  | 2021/04/20 08:00 | 2021/04/22 17:00 | 連続   | 中栃木線2L      | 中栃木線2L               | 電線・地線本体点検<br>・中栃木線《No.》3~4, 《No.》8~9, 《No.》13~14, 《No.》18~19, 《No.》23~24, 《No.》26~27 計6径間   | 年間計画 | 変更   |      |        |
| 0320170 | 東京  | 2021/04/20 17:00 | 2021/04/20 17:30 | 単日   | 豊洲内幸町線3L    | 豊洲内幸町線3L             | 常規対地電圧印加試験  | 年間計画 | 変更   |      |        |
| 0317780 | 東京  | 2021/04/21 09:00 | 2021/04/22 17:00 | 連続   | 新秦野(変)      | 秦浜線1L                | 秦浜野線1L GIS(O41, 41, E41, ES41, ER41, 141, 241)油圧・電動ハネ停止試験12Y  | 年間計画 | 変更   | 制約有  |        |
| 0320171 | 東京  | 2021/04/21 09:00 | 2021/04/21 17:00 | 単日   | 港北          | 横浜港北線4LのCBO6         | ・横浜港北4L GIS 6年停止試験(油圧・開閉時間測定あり)   | 年間計画 | 変更   | 制約有  |        |
| 0317284 | 東京  | 2021/04/22 08:00 | 2021/04/27 17:00 | 連続   | 鹿島線1L鹿島側    | 鹿島線1L鹿島側             | 1. 防錆塗装 その7 【5基】<br>No.49, 50, 51, 52, 53<br>2. 防錆塗装 その9 【4基】<br>No.甲47-1, 甲47-3, 甲47-4, 甲47-5<br>3. 航空標識塗装 その4 【1基】<br>No.甲47-2                    | 年間計画 | 変更   |      |        |
| 0317667 | 東京  | 2021/04/23 08:00 | 2021/04/28 18:00 | 連続   | 新しいわき(開)    | 福島中幹線1L/福島中幹線1LのCBO5 | ・CB05 12年停止試験<br>・CB05 プッシング点検<br>・計器用変圧器 12年停止試験<br>・計器用変圧器 プッシング点検<br>・LS105 耐震対策工事   | 年間計画 | 変更   |      |        |
| 0318013 | 東京  | 2021/04/23 09:00 | 2021/04/23 17:00 | 単日   | 中相模(変)      | 秦浜線1L/秦浜線1LのCBO1     | 275kVLS12年停止試験(LS1)<br>275kVLS12年停止試験(ELS1)   | 年間計画 | 変更   | 制約有  |        |
| 0320172 | 東京  | 2021/04/23 09:00 | 2021/04/23 12:00 | 単日   | 中相模(変)      | 秦浜線1L                | 採油作業(PCB検体)<br>秦浜線2L線路VT3相分<br>秦浜線2L 警備プッシング3相分   | 年間計画 | 変更   | 制約有  |        |
| 0317609 | 東京  | 2021/04/26 09:00 | 2021/04/28 17:00 | 連続   | 福島中幹線1L     | 福島中幹線1L              | (1)電線・地線点検<br>《No.》101, 131, 161 (3径間)  | 年間計画 | 変更   |      |        |

一般送配電事業者調整対象作業停止計画(2021・2022年度分)

| 広域受付番号  | エリア | 作業開始日時           | 作業終了日時           | 作業形態 | 作業箇所(作業設備) | 停電区間(停電設備)                    | 作業内容  | 計画区分 | 申請区分 | 発電制約 | 備考(記事) |
|---------|-----|------------------|------------------|------|------------|-------------------------------|---|------|------|------|--------|
| 0317337 | 東京  | 2021/04/27 09:00 | 2021/04/30 17:00 | 連続   | 新岡部線2L     | 新岡部線2L                        | 1.防錆塗装《No.》62,63,65,67,70<br>2.航空標識塗装《No.》64  | 年間計画 | 変更   |      |        |
| 0322404 | 東京  | 2021/04/29 09:00 | 2021/05/19 17:00 | 連続   | 東新宿水道橋線2L  | 東新宿水道橋線2L                     | 【東新宿水道橋線終端接続部補修工事】<br>絶縁破壊事故に鑑みた同型設備の計画改修   | 年間計画 | 変更   |      |        |
| 0322790 | 東京  | 2021/04/29 09:00 | 2021/05/01 17:00 | 連続   | 水道橋        | 東新宿水道橋線2L/東新宿水道橋線2LのCBO18     | ガス処理<br>GISCH解体<br>防火区画処理   | 年間計画 | 変更   |      |        |
| 0317285 | 東京  | 2021/05/02 08:00 | 2021/05/15 17:00 | 連続   | 鹿島線1L新野田側  | 鹿島線1L新野田側                     | 防錆塗装  | 年間計画 | 変更   |      |        |
| 0317299 | 東京  | 2021/05/02 08:00 | 2021/05/31 17:00 | 連続   | 印旛線1L      | 印旛線1L                         | ・《No.》90, 92, 94, 96, 100, 101 計6基<br>【印旛線《No.》73他鉄塔部材取替工事】<br>・《No.》73, 74, 78, 80, 81, 82 計6基<br>【印旛線《No.》83他鉄塔部材取替工事】<br>・《No.》83, 85, 86, 88, 93, 計5基 | 年間計画 | 変更   |      |        |
| 0317575 | 東京  | 2021/05/02 09:00 | 2021/05/30 17:00 | 連続   | 新野田(変)     | 鹿島線1L<シンノダ>/鹿島線1L<シンノダ>のCBO55 | ・制御ケーブル切断・接続<br>・架線取外し調整・取付<br>・LS・ELS解体撤去・組立・掘付<br>・碍洗配管撤去<br>・基礎工事<br>・架台設置<br>・制御ケーブル布設・接続<br>・調整・試験   | 年間計画 | 変更   |      |        |
| 0322554 | 東京  | 2021/05/03 09:00 | 2021/05/04 17:00 | 連続   | 北総(変)      | 北千葉線1L                        | ・GIS停止試験(12年)   | 年間計画 | 変更   |      |        |
| 0317369 | 東京  | 2021/05/06 07:00 | 2021/05/31 17:00 | 連続   | 君津線2L      | 君津線2L                         | ・《No.》45,47,48 計3基<br>【君津線《No.》45他がいし取替工事】<br>・《No.》45,47,48 計3基<br>【君津線《No.》45他鉄塔防錆塗装工事】<br>・《No.》45,47,48 計3基<br>【君津線《No.》46鉄塔ボルトゆるみ対策補修工事】             | 年間計画 | 変更   | 制約有  |        |
| 0317673 | 東京  | 2021/05/06 07:00 | 2021/05/31 17:00 | 連続   | 君津線2L      | 君津線2L                         | ・No.1他 23基  | 年間計画 | 変更   | 制約有  |        |
| 0320177 | 東京  | 2021/05/06 09:00 | 2021/05/06 17:00 | 単日   | 永代橋        | 豊洲永代橋線2L/豊洲永代橋線2LのCBO6        | 豊洲永代橋線2LGIS12年停止試験<br>豊洲永代橋線2LVT回路絶縁抵抗測定<br>豊洲永代橋線2L油圧計修理   | 年間計画 | 変更   |      |        |
| 0320954 | 東京  | 2021/05/06 09:00 | 2021/05/06 12:00 | 単日   | 北熊谷線1L     | 北熊谷線1L                        | 1.停止不良がいし検出 北熊谷(変)鉄構  | 年間計画 | 変更   |      |        |
| 0321162 | 東京  | 2021/05/06 09:00 | 2021/05/23 17:00 | 連続   | 新岡部線2L     | 新岡部線2L                        | 1.防錆塗装《No.》62,63,64,65,70 計5基<br>3.航空標識塗装《No.》67 計1基  | 年間計画 | 変更   |      |        |
| 0320953 | 東京  | 2021/05/06 13:00 | 2021/05/06 16:00 | 単日   | 北熊谷線2L     | 北熊谷線2L                        | 1.停止不良がいし検出 北熊谷(変)鉄構  | 年間計画 | 変更   |      |        |
| 0318103 | 東京  | 2021/05/07 09:00 | 2021/05/08 17:00 | 連続   | 京浜(変)      | 南川崎線2L/南川崎線2LのCBO18           | 1号ShR GIS 12年停止試験<br>CT2次回路絶縁抵抗測定(O918)<br>ShR風冷設備点検(制御盤点検、12年)   | 年間計画 | 変更   | 制約有  |        |
| 0317592 | 東京  | 2021/05/08 07:00 | 2021/05/08 16:00 | 単日   | 北千葉線1L     | 北千葉線1L                        | ・ジャンパ接続:花見川線No.1  | 年間計画 | 変更   | 制約有  |        |
| 0321160 | 東京  | 2021/05/08 16:00 | 2021/05/08 18:00 | 単日   | 北千葉線1L     | 北千葉線1L                        | ・試充電  | 年間計画 | 変更   | 制約有  |        |
| 0317598 | 東京  | 2021/05/09 07:00 | 2021/05/09 18:00 | 単日   | 北千葉線2L     | 北千葉線2L                        | ・ジャンパ開放:花見川線No.1  | 年間計画 | 変更   | 制約有  |        |
| 0317599 | 東京  | 2021/05/09 18:00 | 2021/06/05 07:00 | 連続   | 北千葉線2L     | 北千葉線2L                        | ・本工事戻し:花見川線No.29~31   | 年間計画 | 変更   |      |        |
| 0317665 | 東京  | 2021/05/10 08:00 | 2021/05/15 18:00 | 連続   | 新しいわき(開)   | 福島東幹線里線1L/福島東幹線里線1LのCBO7      | ・LS107 耐震対策工事   | 年間計画 | 変更   |      |        |
| 0317338 | 東京  | 2021/05/10 09:00 | 2021/05/14 17:00 | 連続   | 福島山幹線1L    | 福島山幹線1L                       | (1)電線本体点検《No.》16~17 1径間<br>(2)地線本体点検《No.》16~17 1径間<br>(3)鉄塔防錆塗装《No.》1 1基  | 年間計画 | 変更   |      |        |
| 0317568 | 東京  | 2021/05/10 09:00 | 2021/05/12 17:00 | 連続   | 福島東幹線里線1L  | 福島東幹線里線1L                     | (1)電線・地線点検<br>《No.》104,134,164(3径間)   | 年間計画 | 変更   |      |        |
| 0317593 | 東京  | 2021/05/10 09:00 | 2021/05/11 17:00 | 連続   | 福島山幹線1L    | 福島山幹線1L                       | (1)電線・地線点検<br>《No.》46,76(2径間)   | 年間計画 | 変更   |      |        |
| 0317864 | 東京  | 2021/05/10 09:00 | 2021/05/10 17:00 | 単日   | 河北線1L      | 河北線1L                         | 1.がいし点検<br>《No.》16  | 年間計画 | 変更   |      |        |
| 0317594 | 東京  | 2021/05/10 10:00 | 2021/05/10 17:00 | 単日   | 新京葉(変)     | 印旛線1LのCBO5                    | ・CBO5 6年停止試験  | 年間計画 | 変更   |      |        |
| 0317946 | 東京  | 2021/05/11 08:30 | 2021/05/20 18:30 | 連続   | 佐久間東幹線2L   | 佐久間東幹線2L                      | (1)除雪機の取り外し<br>(2)電線割り入れ<br>(3)張力調整   | 年間計画 | 変更   |      |        |



一般送配電事業者調整対象作業停止計画(2021・2022年度分)

| 広域受付番号  | エリア | 作業開始日時           | 作業終了日時           | 作業形態 | 作業箇所(作業設備) | 停電区間(停電設備)                | 作業内容  | 計画区分 | 申請区分 | 発電制約 | 備考(記事) |
|---------|-----|------------------|------------------|------|------------|---------------------------|---|------|------|------|--------|
| 0317770 | 東京  | 2021/05/11 09:00 | 2021/05/11 17:00 | 単日   | 秦浜線1L      | 秦浜線1L                     | JP接続:74<br>部材取替・防錆塗装・スペーサ取替:75.76.79-82.85-90(12基)  | 年間計画 | 変更   | 制約有  |        |
| 0321161 | 東京  | 2021/05/11 09:00 | 2021/05/11 17:00 | 単日   | 新佐原(変)     | 印旛線1LのCBO3                | O-3 GCB6年停止試験<br>印旛線1号LPD12年停止試験<br>印旛線1号LPD7ツング12年停止試験   | 年間計画 | 変更   |      |        |
| 0317359 | 東京  | 2021/05/12 09:00 | 2021/05/14 17:00 | 連続   | 新秩父(開)     | 新潟部線2L/新潟部線2LのCBO6        | 1.新潟部線2号GIS点検<br>2.新潟部線2号CBO6停止試験A(6年)  | 年間計画 | 変更   |      |        |
| 0317771 | 東京  | 2021/05/12 09:00 | 2021/05/12 17:00 | 単日   | 秦浜線2L      | 秦浜線2L                     | JP開放:74<br>部材取替・防錆塗装・スペーサ取替:75.76.79-82.85-90(12基)  | 年間計画 | 変更   | 制約有  |        |
| 0317865 | 東京  | 2021/05/12 09:00 | 2021/05/12 17:00 | 単日   | 河北線2L      | 河北線2L                     | 1.がいし点検<br>《No.》16  | 年間計画 | 変更   |      |        |
| 0320164 | 東京  | 2021/05/12 09:00 | 2021/05/12 17:00 | 単日   | 秦浜線2L      | 秦浜線2L                     | 【鉄塔スケッチ】<br>秦浜線《No.》35<br>【落雪対策】<br>秦浜線《No.》40-《No.》41<br>【初期点検】<br>秦浜線《No.》6《No.》7,《No.》9,《No.》14<br>【付属品点検】<br>秦浜線《No.》25,《No.》34,《No.》43-《No.》45               | 年間計画 | 変更   | 制約有  |        |
| 0317569 | 東京  | 2021/05/12 10:00 | 2021/05/12 16:00 | 単日   | 常総(変)      | 鹿島線1LのCBO1                | CBO1 普点A  | 年間計画 | 変更   |      |        |
| 0317772 | 東京  | 2021/05/12 17:00 | 2021/06/20 09:00 | 連続   | 秦浜線2L      | 秦浜線2L                     | 部材取替・防錆塗装・スペーサ取替:75.76.79-82.85-90(12基)   | 年間計画 | 変更   | 制約有  |        |
| 0317776 | 東京  | 2021/05/12 17:00 | 2021/06/03 17:00 | 連続   | 秦浜線2L      | 秦浜線2L                     | 鉄塔スケッチ 11基<br>《No.》60,《No.》61,《No.》62,《No.》63,《No.》64,《No.》65,《No.》69,《No.》70,《No.》71,《No.》72,《No.》73   | 年間計画 | 変更   | 制約有  |        |
| 0317677 | 東京  | 2021/05/16 08:00 | 2021/05/21 18:00 | 連続   | 新しいわき(開)   | 福島中幹線2L/福島中幹線2LのCBO6      | ・CB06 12年停止試験<br>・CB06 プッシング点検<br>・計器用変圧器 12年停止試験<br>・計器用変圧器 プッシング点検<br>・LS106 耐震対策工事   | 年間計画 | 変更   |      |        |
| 0317423 | 東京  | 2021/05/17 08:00 | 2021/05/21 17:00 | 毎日   | 新所沢線1L     | 新所沢線1L                    | ・鉄塔塗装工事<br>新所沢線《No.》2 1基<br>・電線・地線本体点検<br>新所沢線12:13,13:14,14:15<br>27:28,28:29,29:30  | 年間計画 | 変更   |      |        |
| 0317662 | 東京  | 2021/05/17 08:00 | 2021/05/22 18:00 | 連続   | 新しいわき(開)   | 福島東幹線里線1L/福島東幹線里線1LのCBO7  | ・LS207 耐震対策工事   | 年間計画 | 変更   |      |        |
| 0317339 | 東京  | 2021/05/17 09:00 | 2021/05/21 17:00 | 連続   | 福島山幹線2L    | 福島山幹線2L                   | 《1》電線本体点検 《No.》16~17 1径間<br>《2》地線本体点検 《No.》16~17 1径間<br>《3》鉄塔防錆塗装 《No.》1 1基   | 年間計画 | 変更   |      |        |
| 0317600 | 東京  | 2021/05/17 09:00 | 2021/05/18 17:00 | 連続   | 福島山幹線2L    | 福島山幹線2L                   | 《1》電線・地線点検<br>《No.》46,76(2径間)   | 年間計画 | 変更   |      |        |
| 0318967 | 東京  | 2021/05/17 09:00 | 2021/05/21 17:00 | 毎日   | 新所沢線1L     | 新所沢線1L                    | 1.特定点検 《No.》46~《No.》47,《No.》50~《No.》51,《No.》55~<br>《No.》56,《No.》58~《No.》59,《No.》65~《No.》66,《No.》69~《No.》<br>70,《No.》75~《No.》76,《No.》80~《No.》81,《No.》85~《No.》86 計9 | 年間計画 | 変更   |      |        |
| 0322789 | 東京  | 2021/05/17 09:00 | 2021/05/19 17:00 | 連続   | 水道橋        | 東新宿水道橋線2L/東新宿水道橋線2LのCBO18 | ガス処理<br>GISCH組立<br>防火区画処理   | 年間計画 | 変更   |      |        |
| 0320183 | 東京  | 2021/05/17 09:30 | 2021/05/17 17:00 | 単日   | 新秦野(変)     | 秦浜線2LのCBO42               | 秦浜線2L CBO42停止試験6Y(タイミングモタ設置)  | 年間計画 | 変更   | 制約有  |        |
| 0317520 | 東京  | 2021/05/18 08:00 | 2021/05/20 17:00 | 連続   | 福島中幹線2L    | 福島中幹線2L                   | 《1》鉄塔部材補修<br>《No.》138   | 年間計画 | 変更   |      |        |
| 0317769 | 東京  | 2021/05/18 09:00 | 2021/05/19 17:00 | 連続   | 京浜(変)      | 秦浜線2LのCBO16               | 【275kVGIS修理工事】<br>秦浜線2L O16油圧操作機構部ウレタンパッキン経年劣化修理<br>(同製3-1005)  | 年間計画 | 変更   | 制約有  |        |
| 0317398 | 東京  | 2021/05/19 08:00 | 2021/05/20 17:00 | 連続   | 新しいわき(開)   | 福島山幹線2L/福島山幹線2LのCBO2      | ・CB02 12年停止試験<br>・CB02 プッシング点検<br>・計器用変圧器 12年停止試験<br>・計器用変圧器 プッシング点検<br>・VCT本体振れ止め装置調整  | 年間計画 | 変更   |      |        |
| 0317052 | 東京  | 2021/05/20 09:00 | 2021/05/20 17:00 | 単日   | 青梅・豊岡線2L   | 青梅・豊岡線2L                  | 1.がいし点検 《No.》8~《No.》12(《No.》10除く)   | 年間計画 | 変更   |      |        |
| 0318060 | 東京  | 2021/05/20 09:00 | 2021/05/20 17:00 | 単日   | 中相模(変)     | 秦浜線2L/秦浜線2LのCBO2          | 275kVLS12年停止試験(LS2)<br>275kVELS12年停止試験(ELS2)  | 年間計画 | 変更   | 制約有  |        |

一般送配電事業者調整対象作業停止計画(2021・2022年度分)

| 広域受付番号  | エリア | 作業開始日時           | 作業終了日時           | 作業形態 | 作業箇所(作業設備) | 停電区間(停電設備)                        | 作業内容  | 計画区分 | 申請区分 | 発電制約 | 備考(記事) |
|---------|-----|------------------|------------------|------|------------|-----------------------------------|---|------|------|------|--------|
| 0320184 | 東京  | 2021/05/20 09:00 | 2021/05/20 12:00 | 単日   | 中相模(変)     | 秦浜線2L                             | 採油作業(PCB検体)<br>秦浜線2L線路VT3相分<br>秦浜線2L壁貫フッキング3相分  | 年間計画 | 変更   | 制約有  |        |
| 0317681 | 東京  | 2021/05/24 08:00 | 2021/05/29 18:00 | 連続   | 新しいわき(開)   | 福島東幹線里線2L/福島東幹線里線2LのCBO8          | ・LS108 耐震対策工事   | 年間計画 | 変更   |      |        |
| 0318965 | 東京  | 2021/05/24 08:00 | 2021/05/28 17:00 | 毎日   | 新所沢線2L     | 新所沢線2L                            | ・電線・地線本体点検<br>《No.》12:13,13:14,14:15,27:28,28:29,29:30<br>6径間   | 年間計画 | 変更   |      |        |
| 0318021 | 東京  | 2021/05/24 09:00 | 2021/05/26 17:00 | 連続   | 新秦野(変)     | 4B                                | 主4B1次 GIS CBO14停止試験12Y  | 年間計画 | 変更   | 制約有  |        |
| 0318123 | 東京  | 2021/05/24 09:00 | 2021/05/24 17:00 | 単日   | 南池上線2L     | 南池上線2L                            | シリコン油分析   | 年間計画 | 変更   |      |        |
| 0318968 | 東京  | 2021/05/24 09:00 | 2021/05/28 17:00 | 毎日   | 新所沢線2L     | 新所沢線2L                            | 1.特定点検 《No.》46~《No.》47,《No.》50~《No.》51,《No.》55~<br>《No.》56,《No.》58~《No.》59,《No.》65~《No.》66,《No.》69~《No.》<br>70,《No.》75~《No.》76,《No.》80~《No.》81,《No.》85~《No.》86 計9 | 年間計画 | 変更   |      |        |
| 0317054 | 東京  | 2021/05/25 08:00 | 2021/05/25 17:00 | 単日   | 新飯能(変)     | 青梅・豊岡線1L                          | 1.青梅線1号GIS点検<br>2.青梅線1号母線側GIS点検   | 年間計画 | 変更   |      |        |
| 0317051 | 東京  | 2021/05/25 09:00 | 2021/05/25 17:00 | 単日   | 青梅・豊岡線1L   | 青梅・豊岡線1L                          | 1.がいし点検 《No.》8~《No.》12(《No.》10除く)   | 年間計画 | 変更   |      |        |
| 0317452 | 東京  | 2021/05/25 09:00 | 2021/05/25 17:00 | 単日   | 新吾妻線1L     | 新吾妻線1L                            | 【保守点検作業】<br>▼がいし点検<br>新吾妻線《No.》236  | 年間計画 | 変更   |      |        |
| 0318127 | 東京  | 2021/05/25 09:00 | 2021/05/25 21:00 | 単日   | 東内幸町       | 東内幸町線1LのCBO4                      | GIS12年停止試験<br>(210, 211, 201, 204, 207, EB211)  | 年間計画 | 変更   | 制約有  |        |
| 0317525 | 東京  | 2021/05/26 09:00 | 2021/05/26 17:00 | 単日   | 新野田(変)     | 鹿島線1L<シンノダ>のCBO55                 | 0-55GCB6年停止試験   | 年間計画 | 変更   |      |        |
| 0318124 | 東京  | 2021/05/26 09:00 | 2021/05/26 21:00 | 単日   | 東内幸町       | 東内幸町線1LのCBO4                      | ・275kV甲1母線GIS 12年停止試験<br>(104, R100)  | 年間計画 | 変更   | 制約有  |        |
| 0318128 | 東京  | 2021/05/26 09:00 | 2021/05/26 17:00 | 単日   | 南池上線3L     | 南池上線3L                            | シリコン油分析   | 年間計画 | 変更   |      |        |
| 0317453 | 東京  | 2021/05/27 09:00 | 2021/05/27 17:00 | 単日   | 新吾妻線2L     | 新吾妻線2L                            | 【保守点検作業】<br>▼がいし点検<br>新吾妻線《No.》236  | 年間計画 | 変更   |      |        |
| 0318031 | 東京  | 2021/05/27 09:00 | 2021/05/28 17:00 | 連続   | 新秦野(変)     | 4B                                | 主4B2次 GIS CBO24停止試験12Y  | 年間計画 | 変更   | 制約有  |        |
| 0318215 | 東京  | 2021/05/30 09:00 | 2021/05/31 17:00 | 連続   | 新野田(変)     | 鹿島線1L<シンノダ>/鹿島線1L<シンノダ>の<br>CBO55 | ・鹿島線1号CTケーブル接続<br>・母線LS接続試験<br>・トリップ動作ケーブル接続試験  | 年間計画 | 変更   |      |        |
| 0318657 | 東京  | 2021/05/30 09:00 | 2021/06/15 17:00 | 連続   | 児玉線1L      | 児玉線1L                             | 1.OPGW張替に伴う危険防止 児玉線《No.》14~群馬幹線《No.》  | 年間計画 | 変更   |      |        |
| 0317349 | 東京  | 2021/05/31 09:00 | 2021/06/02 17:00 | 毎日   | 安曇幹線1L     | 安曇幹線1L                            | 1.特定点検<br>がいし<br>安曇2号線《No.》258他 計4径間<br>2.防錆塗装<br>《No.》217他 計2基   | 年間計画 | 変更   | 制約有  |        |
| 0317419 | 東京  | 2021/05/31 09:00 | 2021/06/06 17:00 | 連続   | 安曇幹線1L     | 安曇幹線1L                            | ・鉄塔塗装 《No.》35~《No.》36 (2基)  | 年間計画 | 変更   | 制約有  |        |
| 0318038 | 東京  | 2021/05/31 09:00 | 2021/05/31 17:00 | 単日   | 新秦野(変)     | 4B                                | 主4B3次 GIS CBO94停止試験12Y<br>主変4B1次電力ケーブル点検  | 年間計画 | 変更   | 制約有  |        |
| 0318217 | 東京  | 2021/05/31 17:00 | 2021/05/31 18:00 | 単日   | 新野田(変)     | 鹿島線1L<シンノダ>/鹿島線1L<シンノダ>の<br>CBO55 | ・電圧突合せ,電流チェック   | 年間計画 | 変更   |      |        |
| 0317682 | 東京  | 2021/06/01 08:00 | 2021/06/06 18:00 | 連続   | 新しいわき(開)   | 福島東幹線里線2L/福島東幹線里線2LのCBO8          | ・LS208 耐震対策工事   | 年間計画 | 変更   |      |        |
| 0318042 | 東京  | 2021/06/01 09:00 | 2021/06/03 17:00 | 連続   | 新秦野(変)     | 4B                                | 主変4号バンクTr停止試験12Y  | 年間計画 | 変更   | 制約有  |        |
| 0318219 | 東京  | 2021/06/01 09:00 | 2021/06/02 17:00 | 連続   | 新野田(変)     | 鹿島線2L/鹿島線2LのCBO56                 | ・鹿島線2号CTケーブル接続<br>・母線LS接続試験<br>・トリップ動作ケーブル接続試験  | 年間計画 | 変更   |      |        |
| 0319041 | 東京  | 2021/06/01 10:00 | 2021/06/01 12:00 | 単日   | 川崎(火)      | 川崎豊洲線2LのCBO5                      | GIS6年停止試験<br>据置型タイミングモータ  | 年間計画 | 変更   | 制約有  |        |
| 0322405 | 東京  | 2021/06/01 10:00 | 2021/06/01 14:00 | 単日   | 豊島線2L      | 豊島線2L                             | 圧力コントローラ取替<br>作業場所:京北変電所  | 年間計画 | 変更   |      |        |
| 0317679 | 東京  | 2021/06/02 09:00 | 2021/06/04 17:00 | 毎日   | 安曇幹線1L     | 安曇幹線1L                            | ・電線本体点検<br>《No.》109-《No.》110, 《No.》129-《No.》130, 《No.》144-《No.》145 3<br>径間  | 年間計画 | 変更   | 制約有  |        |
| 0318221 | 東京  | 2021/06/02 17:00 | 2021/06/02 18:00 | 単日   | 新野田(変)     | 鹿島線2L/鹿島線2LのCBO56                 | ・電圧突合せ,電流チェック   | 年間計画 | 変更   |      |        |
| 0317376 | 東京  | 2021/06/03 08:00 | 2021/06/04 17:00 | 毎日   | 東京北線1L     | 東京北線1L                            | 1.電線腐食点検<br>《No.》3016~《No.》3017他 計2径間   | 年間計画 | 変更   |      |        |
| 0317578 | 東京  | 2021/06/03 08:00 | 2021/06/04 17:00 | 毎日   | 東京北線2L     | 東京北線2L                            | 1.がいし点検 《No.》3017~3021 計5基  | 年間計画 | 変更   |      |        |
| 0317329 | 東京  | 2021/06/03 09:00 | 2021/06/04 18:00 | 連続   | 新坂戸(変)     | 新坂戸線1L/新坂戸線1LのCBO1                | 1.新坂戸線1号GIS停止試験(CBO1-1-ES-1-ED-1-EL-1)[点<br>検](VCT2次回路絶縁抵抗測定含む)【保安規定】   | 年間計画 | 変更   |      |        |
| 0318048 | 東京  | 2021/06/03 09:00 | 2021/06/03 17:00 | 単日   | 豊島線3L      | 豊島線3L                             | 【絶縁油採取】<br>作業場所:豊1K(アラック改修対象)   | 年間計画 | 変更   | 制約有  |        |

一般送配電事業者調整対象作業停止計画(2021・2022年度分)

| 広域受付番号  | エリア | 作業開始日時           | 作業終了日時           | 作業形態 | 作業箇所(作業設備) | 停電区間(停電設備)              | 作業内容  | 計画区分 | 申請区分 | 発電制約 | 備考(記事) |
|---------|-----|------------------|------------------|------|------------|-------------------------|---|------|------|------|--------|
| 0318211 | 東京  | 2021/06/03 09:00 | 2021/06/04 17:00 | 連続   | 新野田(変)     | 東京北線2L/東京北線2LのCBO58     | ・東京北線2号CTケーブル接続<br>・母線LS接続試験<br>・トリップ動作ケーブル接続試験   | 年間計画 | 変更   |      |        |
| 0318224 | 東京  | 2021/06/03 09:00 | 2021/06/04 17:00 | 連続   | 新野田(変)     | 東京北線1L/東京北線1LのCBO57     | ・東京北線1号CTケーブル接続<br>・母線LS接続試験<br>・トリップ動作ケーブル接続試験   | 年間計画 | 変更   |      |        |
| 0318202 | 東京  | 2021/06/04 17:00 | 2021/06/04 18:00 | 単日   | 新野田(変)     | 東京北線1L/東京北線1LのCBO57     | ・電圧突合せ 電流チェック   | 年間計画 | 変更   | 制約有  |        |
| 0317346 | 東京  | 2021/06/05 07:00 | 2021/06/05 16:00 | 単日   | 北千葉線2L     | 北千葉線2L                  | ・ジャンパー接続<br>《No.》79   | 年間計画 | 変更   | 制約有  |        |
| 0318043 | 東京  | 2021/06/05 09:00 | 2021/06/20 17:00 | 連続   | 東内幸町線1L    | 東内幸町線1L                 | ・中間接続部補修,アランドシート補修<br>・場所:文12K(赤相),文6K(白相)  | 年間計画 | 変更   | 制約有  |        |
| 0321370 | 東京  | 2021/06/05 16:00 | 2021/06/05 18:00 | 単日   | 北千葉線2L     | 北千葉線2L                  | ・試充電  | 年間計画 | 変更   | 制約有  |        |
| 0318203 | 東京  | 2021/06/05 17:00 | 2021/06/05 18:00 | 単日   | 新野田(変)     | 東京北線2L/東京北線2LのCBO58     | ・電圧突合せ 電流チェック   | 年間計画 | 変更   | 制約有  |        |
| 0317345 | 東京  | 2021/06/06 07:00 | 2021/06/06 18:00 | 単日   | 北千葉線1L     | 北千葉線1L                  | ・ジャンパー接続<br>《No.》79   | 年間計画 | 変更   | 制約有  |        |
| 0321368 | 東京  | 2021/06/07 08:00 | 2021/06/07 17:00 | 単日   | 東京北線1L     | 東京北線1L                  | 1.がいし点検《No.》3017~3021 計5基   | 年間計画 | 変更   | 制約有  |        |
| 0321369 | 東京  | 2021/06/07 08:00 | 2021/06/07 17:00 | 単日   | 東京北線2L     | 東京北線2L                  | 1.がいし点検《No.》3017~3021 計5基   | 年間計画 | 変更   | 制約有  |        |
| 0317360 | 東京  | 2021/06/07 09:00 | 2021/06/08 17:00 | 連続   | 新秩父(開)     | 安曇幹線1L/安曇幹線1LのCBO3      | 1.安曇幹線1号GIS点検<br>2.安曇幹線1号CBO3停止試験B  | 年間計画 | 変更   | 制約有  |        |
| 0317937 | 東京  | 2021/06/07 09:00 | 2021/06/07 17:00 | 単日   | 東内幸町       | 東内幸町線1L/東内幸町線1LのCBO4    | ・東内幸町線1LCBO4 12年停止試験<br>・CT回路カ-測定   | 年間計画 | 変更   | 制約有  |        |
| 0318206 | 東京  | 2021/06/07 09:00 | 2021/06/07 13:00 | 単日   | 新野田(変)     | 東京北線1L/東京北線1LのCBO57     | ・トリップ回路切離し  | 年間計画 | 変更   | 制約有  |        |
| 0318207 | 東京  | 2021/06/07 13:00 | 2021/06/07 17:00 | 単日   | 新野田(変)     | 東京北線2L/東京北線2LのCBO58     | ・トリップ回路切離し  | 年間計画 | 変更   | 制約有  |        |
| 0320188 | 東京  | 2021/06/08 08:00 | 2021/06/09 18:00 | 連続   | 南川崎(変)     | 南池上線2L                  | 南池上2LCBO6、LS6他GIS12年点検  | 年間計画 | 変更   |      |        |
| 0320189 | 東京  | 2021/06/08 08:00 | 2021/06/09 18:00 | 連続   | 南川崎(変)     | 南池上線2LのCBO8             | 南池上2LCBO6GIS12年点検   | 年間計画 | 変更   |      |        |
| 0320190 | 東京  | 2021/06/10 08:00 | 2021/06/11 18:00 | 連続   | 南川崎(変)     | 南池上線3LのCBO9             | 南池上3LCBO9GIS12年点検   | 年間計画 | 変更   |      |        |
| 0320191 | 東京  | 2021/06/10 08:00 | 2021/06/11 18:00 | 連続   | 南川崎(変)     | 南池上線3L                  | 南池上3LCBO9、LS9他GIS12年点検  | 年間計画 | 変更   |      |        |
| 0317517 | 東京  | 2021/06/10 09:00 | 2021/06/11 17:00 | 連続   | 新筑波(変)     | 福島東幹線里線2L/東新水道橋線2LのCBO2 | O2 GCB停止試験(12年)<br>福島東幹線里線 計器用変成器絶縁抵抗測定   | 年間計画 | 変更   |      |        |
| 0320192 | 東京  | 2021/06/12 17:00 | 2021/06/12 18:00 | 単日   | 東新宿        | 東新水道橋線2L/東新水道橋線2LのCBO6  | 【東新水道橋線2番送電線保護Ry取替工事】<br>分散形制御システム取替に伴う更新<br>・VT突合せ、電流位相測定(IF盤のみ)<br>試験《No.》個別調整                        | 年間計画 | 変更   |      |        |
| 0317566 | 東京  | 2021/06/15 09:00 | 2021/06/17 17:00 | 連続   | 福島東幹線里線2L  | 福島東幹線里線2L               | 《1》電線・地線点検<br>《No.》104.134.164(3径間)   | 年間計画 | 変更   |      |        |
| 0317915 | 東京  | 2021/06/17 09:00 | 2021/06/17 17:00 | 単日   | 練馬         | 水道橋線3L/水道橋線3LのCBO7      | GIS点検   | 年間計画 | 変更   |      |        |
| 0320194 | 東京  | 2021/06/18 17:00 | 2021/06/18 18:00 | 単日   | 東新宿        | 東新水道橋線3L/東新水道橋線3LのCBO7  | 【東新水道橋線3番送電線保護Ry取替工事】<br>分散形制御システム取替に伴う更新<br>・VT突合せ、電流位相測定(IF盤のみ)<br>試験《No.》個別調整                        | 年間計画 | 変更   |      |        |
| 0317773 | 東京  | 2021/06/20 09:00 | 2021/06/20 17:00 | 単日   | 秦浜線2L      | 秦浜線2L                   | JP接続:74<br>部材取替・防錆塗装・スペーサ取替:75.76.79-82.85-90(12基)  | 年間計画 | 変更   | 制約有  |        |
| 0317947 | 東京  | 2021/06/20 10:30 | 2021/06/20 13:30 | 単日   | 西南多摩線1L,2L | 西南多摩線1L,2L              | 《1》一部建替工事に伴う使用前自主検査   | 年間計画 | 変更   |      |        |
| 0320195 | 東京  | 2021/06/20 16:30 | 2021/06/20 17:00 | 単日   | 南川崎線2L     | 南川崎線2L                  | 常規対地電圧試験  | 年間計画 | 変更   | 制約有  |        |
| 0318061 | 東京  | 2021/06/20 17:00 | 2021/06/20 17:30 | 単日   | 東内幸町線1L    | 東内幸町線1L                 | ・常規対地電圧引加試験   | 年間計画 | 変更   | 制約有  |        |
| 0317351 | 東京  | 2021/07/05 09:00 | 2021/07/26 17:00 | 連続   | 新橋名線1L     | 新橋名線1L                  | 1.防錆塗装<br>《No.》154他 計5基   | 年間計画 | 変更   |      |        |
| 0317352 | 東京  | 2021/07/28 09:00 | 2021/08/18 17:00 | 連続   | 新橋名線2L     | 新橋名線2L                  | 1.防錆塗装<br>《No.》154他 計5基   | 年間計画 | 変更   |      |        |
| 0318064 | 東京  | 2021/09/06 08:00 | 2021/09/06 17:00 | 単日   | 京浜線4L      | 京浜線4L                   | 【京浜線1,2号線OPGW化】<br>JP開放:《No.》1019   | 年間計画 | 変更   |      |        |
| 0318066 | 東京  | 2021/09/06 08:00 | 2021/10/15 17:00 | 連続   | 京浜線1L      | 京浜線1L                   | 【京浜線1,2号線OPGW化】<br>京浜線3,4号線《No.》1012-《No.》1022<br>【京浜線3,4号線電線張替】<br>京浜線3,4号線《No.》1012-京浜線1,2号線《No.》1017 | 年間計画 | 変更   |      |        |

一般送配電事業者調整対象作業停止計画(2021・2022年度分)

| 広域受付番号  | エリア | 作業開始日時           | 作業終了日時           | 作業形態 | 作業箇所(作業設備) | 停電区間(停電設備)                    | 作業内容   | 計画区分 | 申請区分 | 発電制約 | 備考(記事) |
|---------|-----|------------------|------------------|------|------------|-------------------------------|--|------|------|------|--------|
| 0318067 | 東京  | 2021/09/06 08:00 | 2021/10/15 17:00 | 連続   | 京浜線2L      | 京浜線2L                         | 【京浜線1.2号線OPGW化】<br>京浜線3.4号線(No.)1012-(No.)1022<br>【京浜線3.4号線電線張替】<br>京浜線3.4号線(No.)1012-京浜線1.2号線(No.)1017                | 年間計画 | 変更   |      |        |
| 0317176 | 東京  | 2021/09/06 09:00 | 2021/09/08 17:00 | 連続   | 東京南線3L     | 東京南線3L                        | ジャンパー開放:46若  | 年間計画 | 変更   |      |        |
| 0318065 | 東京  | 2021/09/06 17:00 | 2021/10/16 08:00 | 連続   | 京浜線4L      | 京浜線4L                         | 下記作業に伴う危険防止<br>【京浜線1.2号線OPGW化】<br>京浜線3.4号線(No.)1012-(No.)1022<br>【京浜線3.4号線電線張替】<br>京浜線3.4号線(No.)1012-京浜線1.2号線(No.)1017 | 年間計画 | 変更   |      |        |
| 0317454 | 東京  | 2021/09/07 09:00 | 2021/09/10 17:00 | 連続   | 東群馬幹線1L    | 東群馬幹線1L                       | 鉄塔塗装工事<br>(No.)42,44,65 3基   | 年間計画 | 変更   |      |        |
| 0317177 | 東京  | 2021/09/08 17:00 | 2021/12/25 09:00 | 連続   | 東京南線3L     | 東京南線3L                        | 部材取替:33-43 地線張替:2-46   | 年間計画 | 変更   |      |        |
| 0317178 | 東京  | 2021/09/09 09:00 | 2021/09/11 17:00 | 連続   | 東京南線4L     | 東京南線4L                        | ジャンパー開放:46若  | 年間計画 | 変更   |      |        |
| 0317179 | 東京  | 2021/09/11 17:00 | 2021/12/22 09:00 | 連続   | 東京南線4L     | 東京南線4L                        | 部材取替:33-43 地線張替:2-46   | 年間計画 | 変更   |      |        |
| 0317455 | 東京  | 2021/09/13 09:00 | 2021/09/16 17:00 | 連続   | 東群馬幹線2L    | 東群馬幹線2L                       | 鉄塔塗装工事<br>(No.)42,44,65 3基<br><br>停止がいし測定<br>東群馬変電所鉄構 1基   | 年間計画 | 変更   |      |        |
| 0318701 | 東京  | 2021/09/13 09:00 | 2021/09/15 17:00 | 毎日   | 東群馬幹線2L    | 東群馬幹線2L/東群馬幹線2LのCBO38         | 東群馬幹線2L 停止試験(12年)  | 年間計画 | 変更   |      |        |
| 0317353 | 東京  | 2021/09/14 09:00 | 2021/11/02 17:00 | 連続   | 新岡部線1L     | 新岡部線1L                        | 1.防錆塗装<br>(No.)3他 計5基  | 年間計画 | 変更   |      |        |
| 0318208 | 東京  | 2021/09/17 09:00 | 2021/09/17 17:00 | 単日   | 新野田(変)     | 鹿島線1L<シンノダ>/鹿島線1L<シンノダ>のCBO55 | ・トリップ回路切離し   | 年間計画 | 変更   |      |        |
| 0318182 | 東京  | 2021/09/18 08:00 | 2021/09/18 17:00 | 単日   | 鹿島線1L鹿島側   | 鹿島線1L鹿島側                      | 【a3d1 鹿島線(No.)174~(No.)194鉄塔建替工事】<br>1.鹿島線(No.)174~(No.)194鉄塔建替工事<br>ジャンパー開放 (No.)89                                   | 年間計画 | 変更   |      |        |
| 0318183 | 東京  | 2021/09/18 17:00 | 2021/11/11 08:00 | 連続   | 鹿島線1L鹿島側   | 鹿島線1L鹿島側                      | 【a3d1 鹿島線(No.)174~(No.)194鉄塔建替工事】  | 年間計画 | 変更   |      |        |
| 0318184 | 東京  | 2021/09/19 08:00 | 2021/09/19 17:00 | 単日   | 鹿島線2L      | 鹿島線2L                         | 【a3d1 鹿島線(No.)174~(No.)194鉄塔建替工事】<br>1.鹿島線(No.)174~(No.)194鉄塔建替工事<br>ジャンパー開放 (No.)89                                   | 年間計画 | 変更   |      |        |
| 0318980 | 東京  | 2021/09/19 08:00 | 2021/09/19 17:00 | 単日   | 鹿島線1L鹿島側   | 鹿島線1L鹿島側                      | 【a3d1 鹿島線(No.)174~(No.)194鉄塔建替工事】<br>1.鹿島線(No.)174~(No.)194鉄塔建替工事<br>ジャンパー開放 (No.)90                                   | 年間計画 | 変更   |      |        |
| 0318185 | 東京  | 2021/09/19 17:00 | 2021/11/12 08:00 | 連続   | 鹿島線2L      | 鹿島線2L                         | 【a3d1 鹿島線(No.)174~(No.)194鉄塔建替工事】  | 年間計画 | 変更   |      |        |
| 0318981 | 東京  | 2021/09/19 17:00 | 2021/11/11 08:00 | 連続   | 鹿島線1L鹿島側   | 鹿島線1L鹿島側                      | 【a3d1 鹿島線(No.)174~(No.)194鉄塔建替工事】  | 年間計画 | 変更   |      |        |
| 0318971 | 東京  | 2021/09/20 08:00 | 2021/09/20 17:00 | 単日   | 鹿島線2L      | 鹿島線2L                         | 【a3d1 鹿島線(No.)174~(No.)194鉄塔建替工事】<br>1.鹿島線(No.)174~(No.)194鉄塔建替工事<br>ジャンパー開放 (No.)89                                   | 年間計画 | 変更   |      |        |
| 0317524 | 東京  | 2021/09/20 09:00 | 2021/09/20 17:00 | 単日   | 新野田(変)     | 鹿島線2LのCBO56                   | O-56GCB6年停止試験  | 年間計画 | 変更   |      |        |
| 0318194 | 東京  | 2021/09/20 09:00 | 2021/09/20 17:00 | 単日   | 新野田(変)     | 鹿島線2L/鹿島線2LのCBO56             | ・トリップ回路切離し   | 年間計画 | 変更   |      |        |
| 0318972 | 東京  | 2021/09/20 17:00 | 2021/11/12 08:00 | 連続   | 鹿島線2L      | 鹿島線2L                         | 【a3d1 鹿島線(No.)174~(No.)194鉄塔建替工事】  | 年間計画 | 変更   |      |        |
| 0318072 | 東京  | 2021/09/24 09:00 | 2021/09/24 17:00 | 単日   | 京浜線4L      | 京浜線4L                         | 【保全】<br>ダンパ取替:(No.)1054,(No.)1056  | 年間計画 | 変更   |      |        |
| 0317642 | 東京  | 2021/09/25 09:00 | 2021/09/29 17:00 | 連続   | 福島東幹線山線2L  | 福島東幹線山線2L                     | (1)電線・地線点検<br>(No.)47,76-1(2径間)<br>(2)SRリング取替<br>(No.)62-65(4径間)   | 年間計画 | 変更   |      |        |
| 0317789 | 東京  | 2021/09/27 09:00 | 2021/09/27 17:00 | 単日   | 多摩         | 西南川越線1L/西南川越線1LのCBO1          | ・275kV母線保護継電器取替に伴う<br>西南川越1L、主変1B関連トリップ、<br>VCT回路他の新盤への接続・確認試験   | 年間計画 | 変更   |      |        |
| 0321661 | 東京  | 2021/09/27 09:00 | 2021/09/27 17:00 | 単日   | 福島東幹線山線2L  | 福島東幹線山線2L                     | (1)割リピン補修 (No.)9   | 年間計画 | 変更   |      |        |
| 0322406 | 東京  | 2021/09/27 09:00 | 2021/09/27 17:00 | 単日   | 西南川越線1L    | 西南川越線1L                       | 【東京電力作業】   | 年間計画 | 変更   |      |        |
| 0317793 | 東京  | 2021/09/28 09:00 | 2021/09/28 17:00 | 単日   | 多摩         | 西南川越線2L/西南川越線2LのCBO2          | (1)絶縁油性試験<br>・275kV母線保護継電器取替に伴う<br>西南川越2L、主変2B関連トリップ、<br>VCT回路他の新盤への接続・確認試験  | 年間計画 | 変更   |      |        |
| 0322407 | 東京  | 2021/09/28 09:00 | 2021/09/28 17:00 | 単日   | 西南川越線2L    | 西南川越線2L                       | 【東京電力作業】<br>(1)絶縁油性試験  | 年間計画 | 変更   |      |        |

一般送配電事業者調整対象作業停止計画(2021・2022年度分)

| 広域受付番号  | エリア | 作業開始日時           | 作業終了日時           | 作業形態 | 作業箇所(作業設備) | 停電区間(停電設備)           | 作業内容  | 計画区分 | 申請区分 | 発電制約 | 備考(記事) |
|---------|-----|------------------|------------------|------|------------|----------------------|---|------|------|------|--------|
| 0317797 | 東京  | 2021/09/29 09:00 | 2021/09/29 17:00 | 単日   | 多摩         | 西南多摩線1L/西南多摩線1LのCBO3 | ・275kV母線保護継電器取替に伴う<br>西南多摩1L、主変3B関連トリップ、<br>VCT回路他の新盤への接続・確認試験                                    | 年間計画 | 変更   |      |        |
| 0317861 | 東京  | 2021/09/29 09:00 | 2021/09/29 17:00 | 単日   | 世田谷        | 世田谷線2L/世田谷線2LのCBO2   | GIS(O2)点検   | 年間計画 | 変更   |      |        |
| 0317812 | 東京  | 2021/09/29 10:00 | 2021/09/29 13:30 | 単日   | 世田谷線2L     | 世田谷線2L               | 作業内容:絶縁油採取<br>作業場所:青葉1D   | 年間計画 | 変更   |      |        |
| 0317801 | 東京  | 2021/09/30 09:00 | 2021/09/30 17:00 | 単日   | 多摩         | 西南多摩線2L/西南多摩線2LのCBO4 | ・275kV母線保護継電器取替に伴う<br>西南多摩2L、主変4B関連トリップ、<br>VCT回路他の新盤への接続・確認試験                                    | 年間計画 | 変更   |      |        |
| 0318076 | 東京  | 2021/10/01 08:00 | 2021/10/05 17:00 | 毎日   | 北葛飾線2L     | 北葛飾線2L               | 1.がいし点検:《No.》24~北葛飾(変) 計6基  | 年間計画 | 変更   |      |        |
| 0321992 | 東京  | 2021/10/01 08:00 | 2021/10/06 18:00 | 連続   | 新しいわき(開)   | 福島中幹線1L/福島中幹線1LのCBO5 | ・LS105 耐震対策工事   | 年間計画 | 変更   |      |        |
| 0317830 | 東京  | 2021/10/01 09:00 | 2021/10/01 17:00 | 単日   | 多摩         | 西南多摩線1L/西南多摩線1LのCBO3 | ・西南多摩線1号3端子化工事に伴う<br>整定変更、確認試験<br>・275kV母線保護継電器取替に伴う<br>西南多摩1L関連旧BPR盤用仮設回路の切離し                    | 年間計画 | 変更   |      |        |
| 0317912 | 東京  | 2021/10/01 09:00 | 2021/10/01 17:00 | 単日   | 北葛飾(変)     | 北葛飾線2LのCBO2          | 1.275kV GIS 6年点検  | 年間計画 | 変更   |      |        |
| 0318140 | 東京  | 2021/10/01 09:00 | 2022/02/20 17:00 | 連続   | 世田谷線2L     | 世田谷線2L               | 高津65M接続部改修  | 年間計画 | 変更   |      |        |
| 0320197 | 東京  | 2021/10/01 09:00 | 2022/02/20 17:00 | 連続   | 世田谷線1L     | 世田谷線1L               | 世269M 接続部改修   | 年間計画 | 変更   |      |        |
| 0322768 | 東京  | 2021/10/01 10:00 | 2021/10/10 16:00 | 連続   | 西越谷線1L     | 西越谷線1L               | 久喜線ケーブル撤去に伴う危険防止(作業場所:北東京変電所<br>構内)   | 年間計画 | 変更   |      |        |
| 0317844 | 東京  | 2021/10/02 09:00 | 2021/10/02 17:00 | 単日   | 城南線2L      | 城南線2L                | 作業内容:絶縁油採取<br>作業場所:江東変電所  | 年間計画 | 変更   | 制約有  |        |
| 0321996 | 東京  | 2021/10/03 09:00 | 2021/10/06 17:00 | 連続   | 新栃木(変)     | 新栃木線1LのCBO3          | ○新栃木線1L O3 GCB(空気操作)12年停止試験   | 年間計画 | 変更   |      |        |
| 0317766 | 東京  | 2021/10/04 09:00 | 2021/10/04 15:00 | 単日   | 京浜線1L      | 京浜線1L                | OPGW化に伴う鉄塔スケッチ<br>No.1034-西東京   | 年間計画 | 変更   |      |        |
| 0317826 | 東京  | 2021/10/04 09:00 | 2021/10/04 17:00 | 単日   | 多摩         | 西南川越線1L/西南川越線1LのCBO1 | ・西南川越線1号OLR盤新設工事に伴う<br>トリップ、CT回路の接続、確認試験<br>・275kV母線保護継電器取替に伴う<br>西南川越1L、主変1B関連旧BPR盤用<br>仮設回路の切離し | 年間計画 | 変更   |      |        |
| 0317910 | 東京  | 2021/10/04 09:00 | 2021/10/05 17:00 | 連続   | 北葛飾(変)     | 上野線2L/上野線2LのCBO4     | 1.275kV GIS 12年点検<br>2.計器用変成器回路絶縁抵抗測定   | 年間計画 | 変更   |      |        |
| 0322807 | 東京  | 2021/10/04 09:00 | 2021/11/18 16:00 | 連続   | 南池上線3L     | 南池上線3L               | 終端接続部改修   | 年間計画 | 変更   |      |        |
| 0317811 | 東京  | 2021/10/04 10:00 | 2021/10/04 13:30 | 単日   | 世田谷線1L     | 世田谷線1L               | 作業内容:絶縁油採取<br>作業場所:青葉1D   | 年間計画 | 変更   |      |        |
| 0317828 | 東京  | 2021/10/05 09:00 | 2021/10/05 15:00 | 単日   | 多摩         | 西南川越線2L/西南川越線2LのCBO2 | ・西南川越線2号OLR盤新設工事に伴う<br>トリップ、CT回路の接続、確認試験<br>・275kV母線保護継電器取替に伴う<br>西南川越2L、主変2B関連旧BPR盤用<br>仮設回路の切離し | 年間計画 | 変更   |      |        |
| 0318068 | 東京  | 2021/10/06 08:00 | 2021/10/10 17:00 | 毎日   | 北葛飾線1L     | 北葛飾線1L               | 1.がいし点検:《No.》24~北葛飾(変) 計6基  | 年間計画 | 変更   |      |        |
| 0317647 | 東京  | 2021/10/06 09:00 | 2021/10/06 17:00 | 単日   | 新栃木線1L     | 新栃木線1L               | ●電線地線点検 新栃木線《No.》122~《No.》123<br>(点検補修)   | 年間計画 | 変更   |      |        |
| 0317907 | 東京  | 2021/10/06 09:00 | 2021/10/07 17:00 | 連続   | 北葛飾(変)     | 上野線1L/上野線1LのCBO3     | 1.275kV GIS 12年点検<br>2.計器用変成器回路絶縁抵抗測定   | 年間計画 | 変更   |      |        |
| 0318073 | 東京  | 2021/10/06 09:00 | 2021/10/06 17:00 | 単日   | 上野         | 上野線1L/上野線1LのCBO1     | 上野線1L(O1)GIS 12年点検  | 年間計画 | 変更   |      |        |
| 0317653 | 東京  | 2021/10/07 09:00 | 2021/10/07 17:00 | 単日   | 新栃木線2L     | 新栃木線2L               | ●電線地線点検 新栃木線《No.》122~《No.》123<br>(点検補修)   | 年間計画 | 変更   |      |        |
| 0317875 | 東京  | 2021/10/07 09:00 | 2021/10/25 19:00 | 連続   | 新多摩(変)     | 東京西線2L/東京西線2LのCBO34  | 275kVGIS封じ切り化工事<br>・東京西線2L線路側封じ切り化  | 年間計画 | 変更   | 制約有  |        |
| 0317881 | 東京  | 2021/10/07 09:00 | 2021/10/08 18:00 | 連続   | 東京西線2L     | 東京西線2L               | ジャンパー接続変更<br>《No.》41(新多摩側)  | 年間計画 | 変更   | 制約有  |        |
| 0317905 | 東京  | 2021/10/07 09:00 | 2021/11/13 17:00 | 連続   | 新多摩(変)     | 東京西線2L/東京西線2LのCBO34  | [新多摩(変)275kVGISガス漏れ修理]<br>・東京西線2L接地機構E32フランジ部ガス漏れ修理   | 年間計画 | 変更   | 制約有  |        |
| 0321995 | 東京  | 2021/10/07 09:00 | 2021/10/10 17:00 | 連続   | 新栃木(変)     | 新栃木線2LのCBO4          | ○新栃木線2L O4 GSB(空気操作)12年停止試験   | 年間計画 | 変更   |      |        |
| 0318147 | 東京  | 2021/10/08 09:00 | 2021/10/08 17:00 | 単日   | 多摩         | 西南多摩線1L              | ・LS3 12年停止試験  | 年間計画 | 変更   |      |        |
| 0317874 | 東京  | 2021/10/08 18:00 | 2021/11/12 09:00 | 連続   | 東京西線2L     | 東京西線2L               | 【区間分断】<br>鉄塔塗装<br>《No.》41、《No.》49~《No.》52 計5基<br>V吊支持がいし取替<br>《No.》49~《No.》52 計4基                 | 年間計画 | 変更   | 制約有  |        |

一般送配電事業者調整対象作業停止計画(2021・2022年度分)

| 広域受付番号  | エリア | 作業開始日時           | 作業終了日時           | 作業形態 | 作業箇所(作業設備) | 停電区間(停電設備)         | 作業内容   | 計画区分 | 申請区分 | 発電制約 | 備考(記事) |
|---------|-----|------------------|------------------|------|------------|--------------------|--|------|------|------|--------|
| 0317640 | 東京  | 2021/10/09 09:00 | 2021/10/14 17:00 | 連続   | 福島東幹線山線1L  | 福島東幹線山線1L          | (1)電線・地線点検<br>《No.》47,76-1(2径間)<br>(2)SRリング取替<br>《No.》62-65(4径間)<br>(3)電線腐食点検<br>《No.》56(1径間)  | 年間計画 | 変更   |      |        |
| 0317343 | 東京  | 2021/10/12 09:00 | 2021/10/13 17:00 | 連続   | 福島東幹線山線1L  | 福島東幹線山線1L          | (1)電線本体点検 《No.》17~18 1径間<br>(2)地線本体点検 《No.》17~18 1径間   | 年間計画 | 変更   |      |        |
| 0317767 | 東京  | 2021/10/12 09:00 | 2021/10/12 15:00 | 単日   | 京浜線2L      | 京浜線2L              | OPGW化に伴う鉄塔スケッチ<br>No.1034-西東京  | 年間計画 | 変更   |      |        |
| 0317954 | 東京  | 2021/10/13 09:00 | 2021/10/18 18:00 | 毎日   | 西南多摩線1L,2L | 西南多摩線1L,2L         | 不良禿子検出   | 年間計画 | 変更   |      |        |
| 0318153 | 東京  | 2021/10/13 09:00 | 2021/10/13 17:00 | 単日   | 多摩         | 西南多摩線2L            | ・LS4 12年停止試験   | 年間計画 | 変更   |      |        |
| 0317827 | 東京  | 2021/10/13 15:00 | 2021/10/13 17:00 | 単日   | 多摩         | 西南川越線1L            | ・西南川越線1号OLR盤新設工事に伴う<br>電流位相測定  | 年間計画 | 変更   |      |        |
| 0317829 | 東京  | 2021/10/15 15:00 | 2021/10/15 17:00 | 単日   | 多摩         | 西南川越線2L            | ・西南川越線2号OLR盤新設工事に伴う<br>電流位相測定  | 年間計画 | 変更   |      |        |
| 0318069 | 東京  | 2021/10/16 08:00 | 2021/10/16 17:00 | 単日   | 京浜線4L      | 京浜線4L              | 【京浜線1,2号線OPGW化】<br>JP接続:《No.》1019  | 年間計画 | 変更   |      |        |
| 0317899 | 東京  | 2021/10/17 08:00 | 2021/11/20 17:00 | 連続   | 京浜線1L      | 京浜線1L              | 電線張替<br>京浜線1,2号線《No.》1009~京浜線3,4号線《No.》1009  | 年間計画 | 変更   |      |        |
| 0317900 | 東京  | 2021/10/17 08:00 | 2021/11/20 17:00 | 連続   | 京浜線2L      | 京浜線2L              | 電線張替<br>京浜線1,2号線《No.》1009~京浜線3,4号線《No.》1009  | 年間計画 | 変更   |      |        |
| 0318070 | 東京  | 2021/10/17 08:00 | 2021/10/17 17:00 | 単日   | 京浜線3L      | 京浜線3L              | 【京浜線1,2号線OPGW化】<br>JP開放:《No.》1019  | 年間計画 | 変更   |      |        |
| 0317901 | 東京  | 2021/10/17 17:00 | 2021/11/20 08:00 | 連続   | 京浜線3L      | 京浜線3L              | 電線張替<br>京浜線1,2号線《No.》1009~京浜線3,4号線《No.》1009  | 年間計画 | 変更   |      |        |
| 0317434 | 東京  | 2021/10/18 08:00 | 2021/10/20 17:00 | 連続   | 新所沢(変)     | 新古河線1L/新古河線1LのCBO1 | 1.新古河線1号CBO1停止試験[点検](CT2次回路絶縁抵抗測定<br>含む)【保安規定】<br>2.新古河線1号計器用変圧器(LPD)停止試験[点検](VT2次回路<br>絶縁抵抗測定含む)  | 年間計画 | 変更   | 制約有  |        |
| 0317648 | 東京  | 2021/10/18 08:00 | 2021/11/06 17:00 | 連続   | 新古河線1L     | 新古河線1L             | 1.新古河線No.60他防錆塗装<br>《No.》60,61,62,63,65,67,68,69,70,71 計10基  | 年間計画 | 変更   | 制約有  |        |
| 0317344 | 東京  | 2021/10/18 09:00 | 2021/10/18 17:00 | 単日   | 福島東幹線山線2L  | 福島東幹線山線2L          | (1)電線本体点検 《No.》17~18 1径間<br>(2)地線本体点検 《No.》17~18 1径間<br>(3)がいし連ボンド線補修 《No.》17上相老側 1箇所  | 年間計画 | 変更   |      |        |
| 0317366 | 東京  | 2021/10/18 09:00 | 2021/11/01 17:00 | 連続   | 新古河線1L     | 新古河線1L             | 1.防錆塗装<br>《No.》108他 計6基  | 年間計画 | 変更   | 制約有  |        |
| 0317650 | 東京  | 2021/10/18 09:00 | 2021/11/01 17:00 | 連続   | 新古河線1L     | 新古河線1L             | 1.防錆塗装工事 9基<br>《No.》6,《No.》7,《No.》8,《No.》10,《No.》22,《No.》23,《No.》24,《No.》<br>29,<br>《No.》30「技術」<br>2.懸垂クランプ取替 12基<br>《No.》15,《No.》18,《No.》19,《No.》20,《No.》22,《No.》23,《No.》25,<br>《No.》26,《No.》27,《No.》29,《No.》31,《No.》32「技術」<br>3.電線割り入れ補修 《No.》29~《No.》30「技術」 | 年間計画 | 変更   | 制約有  |        |
| 0317436 | 東京  | 2021/10/18 10:00 | 2021/10/18 16:00 | 単日   | 新坂戸(変)     | 新古河線1LのCBO3        | 1.新古河線1号GIS停止試験[点検](CBO3開閉時間測定)【保安規  | 年間計画 | 変更   | 制約有  |        |
| 0321999 | 東京  | 2021/10/19 09:00 | 2021/10/19 17:00 | 単日   | 新古河(変)     | 新古河線1L             | ・新古河線1L接地用スヘーサー取替修理【修繕】  | 年間計画 | 変更   | 制約有  |        |
| 0317659 | 東京  | 2021/10/21 10:00 | 2021/10/21 16:00 | 単日   | 新京葉(変)     | 東京東線2LのCBO38       | ・O38 6年停止試験  | 年間計画 | 変更   |      |        |
| 0317955 | 東京  | 2021/10/23 08:00 | 2021/12/21 18:00 | 連続   | 西南多摩線1L,2L | 西南多摩線1L,2L         | (1)鉄塔防錆塗装<br>(2)部材・ボルト交換<br>(3)亜鉛溶射  | 年間計画 | 変更   |      |        |
| 0317956 | 東京  | 2021/10/23 08:00 | 2021/12/26 10:30 | 連続   | 西南多摩線1L,2L | 西南多摩線1L,2L         | (1)只見幹線一部建替工事<br>(2)難着雪リング取替   | 年間計画 | 変更   |      |        |
| 0317960 | 東京  | 2021/10/23 08:00 | 2021/12/26 18:00 | 連続   | 西東京(変)     | 西南多摩線1L            | ・3端子化工事に伴う対向試験   | 年間計画 | 変更   |      |        |
| 0317961 | 東京  | 2021/10/23 08:00 | 2021/12/26 18:00 | 連続   | 西東京(変)     | 西南多摩線2L            | ・3端子化工事に伴う対向試験   | 年間計画 | 変更   |      |        |
| 0318075 | 東京  | 2021/10/23 09:00 | 2021/10/26 18:00 | 連続   | 東京西線2L     | 東京西線2L             | 鉄塔塗装<br>東京西線《No.》41  | 年間計画 | 変更   | 制約有  |        |
| 0318071 | 東京  | 2021/10/25 09:00 | 2021/10/25 17:00 | 単日   | 京浜線3L      | 京浜線3L              | 【保安】<br>ダンパ取替:《No.》1054,《No.》1056  | 年間計画 | 変更   |      |        |
| 0320204 | 東京  | 2021/10/25 09:00 | 2021/10/25 18:00 | 単日   | 西東京(変)     | 京浜線1L              | 3端子化に伴うJPOFF作業   | 年間計画 | 変更   |      |        |

一般送配電事業者調整対象作業停止計画(2021・2022年度分)

| 広域受付番号  | エリア | 作業開始日時           | 作業終了日時           | 作業形態 | 作業箇所(作業設備) | 停電区間(停電設備)                    | 作業内容  | 計画区分 | 申請区分 | 発電制約 | 備考(記事) |
|---------|-----|------------------|------------------|------|------------|-------------------------------|---|------|------|------|--------|
| 0320205 | 東京  | 2021/10/26 09:00 | 2021/10/26 18:00 | 単日   | 西東京(変)     | 京浜線2L                         | 3端子化に伴うJPOFF作業  | 年間計画 | 変更   |      |        |
| 0322015 | 東京  | 2021/10/26 09:00 | 2021/11/18 17:00 | 連続   | 新福島(変)     | 福島山幹線1L<br>新佐原線1L/新佐原線1LのCBO5 | ・アスファルトカッター入れ、掘削、配管取替<br>・LS6耐震化  | 年間計画 | 変更   |      |        |
| 0322016 | 東京  | 2021/10/29 09:00 | 2021/11/03 17:00 | 連続   | 新筑波(変)     |                               | 「同調作業」<br>・CBO5停止試験(12年)(11/1~11/2)   | 年間計画 | 変更   |      |        |
| 0317630 | 東京  | 2021/11/01 08:00 | 2021/11/06 17:00 | 連続   | 安曇幹線2L     | 安曇幹線2L                        | 1.防錆塗装<br>《No.》241他 計4基   | 年間計画 | 変更   | 制約有  |        |
| 0317649 | 東京  | 2021/11/01 08:00 | 2021/11/15 17:00 | 連続   | 新しいわき線1L   | 新しいわき線1L                      | 1.航空標識塗装<br>・新しいわき線《No.》141,148 2基  | 年間計画 | 変更   |      |        |
| 0317420 | 東京  | 2021/11/01 09:00 | 2021/11/16 17:00 | 連続   | 安曇幹線2L     | 安曇幹線2L                        | ・鉄塔塗装工事<br>《No.》6, 8, 10,33,36,73,80 (7基)   | 年間計画 | 変更   | 制約有  |        |
| 0317491 | 東京  | 2021/11/01 09:00 | 2021/11/14 17:00 | 連続   | 安曇幹線2L     | 安曇幹線2L                        | ・鉄塔塗装 《No.》100,101,102,103,104,105<br>6基  | 年間計画 | 変更   | 制約有  |        |
| 0317435 | 東京  | 2021/11/02 08:00 | 2021/11/05 17:00 | 毎日   | 新古河線1L     | 新古河線1L                        | 1.特定点検(架空地線・電線・大型がいし装置)<br>《No.》6~《No.》32   | 年間計画 | 変更   | 制約有  |        |
| 0317355 | 東京  | 2021/11/04 09:00 | 2021/11/30 17:00 | 連続   | 新岡部線2L     | 新岡部線2L                        | 1.防錆塗装<br>《No.》3他 15基   | 年間計画 | 変更   |      |        |
| 0317365 | 東京  | 2021/11/04 09:00 | 2021/11/05 17:00 | 連続   | 新岡部(変)     | 新岡部線2L/新岡部線2LのCBO4            | 1・O4GIS点検(空気操作)<br>2・計器用変成器絶縁抵抗測定   | 年間計画 | 変更   |      |        |
| 0317831 | 東京  | 2021/11/04 09:00 | 2021/11/04 17:00 | 単日   | 多摩         | 西南多摩線2L/西南多摩線2LのCBO4          | ・西南多摩線2号3端子化工事に伴う<br>整定変更、確認試験<br>・275kV母線保護継電器取替に伴う<br>西南多摩2L関連旧BPR盤用仮設回路の切離し  | 年間計画 | 変更   |      |        |
| 0322051 | 東京  | 2021/11/06 08:00 | 2021/11/13 17:00 | 連続   | 新富士(変)     | 新秦野線2LのCBO4                   | 【500kV断路器耐震補強工事】<br>(LS204耐震補強)<br>・架台取外、取付<br>・LS架体組立、確認試験<br><br>【点検】<br>・LS204, EB204:停止試験(12年)<br>・LS204, EB204:電磁接触器取替(24年)<br>・LS204, EB204:ヘアリンググリスアップ(36年)  | 年間計画 | 変更   |      |        |
| 0317545 | 東京  | 2021/11/06 09:00 | 2021/11/12 17:00 | 連続   | 新秦野線2L     | 新秦野線2L                        | 【新秦野線他鉄塔塗装工事】<br>・新秦野線《No.》1  | 年間計画 | 変更   |      |        |
| 0317438 | 東京  | 2021/11/08 08:00 | 2021/11/10 17:00 | 連続   | 新所沢(変)     | 新古河線2L/新古河線2LのCBO2            | 1.新古河線2号CBO2停止試験[点検](CT2次回路絶縁抵抗測定含む)【保安規定】<br>2.新古河線2号計器用変圧器(LPD)停止試験[点検](VT2次回路絶縁抵抗測定含む)   | 年間計画 | 変更   | 制約有  |        |
| 0317656 | 東京  | 2021/11/08 08:00 | 2021/11/27 17:00 | 連続   | 新古河線2L     | 新古河線2L                        | 1.新古河線No.60他防錆塗装<br>《No.》60,61,62,63,65,67,68,69,70,71 計10基   | 年間計画 | 変更   | 制約有  |        |
| 0317367 | 東京  | 2021/11/08 09:00 | 2021/11/22 17:00 | 連続   | 新古河線2L     | 新古河線2L                        | 1.防錆塗装<br>《No.》108他 計6基   | 年間計画 | 変更   | 制約有  |        |
| 0317657 | 東京  | 2021/11/08 09:00 | 2021/11/22 17:00 | 連続   | 新古河線2L     | 新古河線2L                        | 11.防錆塗装工事 計9基<br>《No.》6,《No.》7,《No.》8,《No.》10,《No.》22,《No.》23,《No.》24,《No.》29,<br>《No.》30「技術」<br>2.懸垂クランプ取替 計12基<br>《No.》15,《No.》18,《No.》19,《No.》20,《No.》22,《No.》23,《No.》25,<br>《No.》26,《No.》27,《No.》29,《No.》31,《No.》32「技術」<br>3.電線割り入れ補修 《No.》29~《No.》30「技術」 | 年間計画 | 変更   | 制約有  |        |
| 0317439 | 東京  | 2021/11/08 10:00 | 2021/11/08 16:00 | 単日   | 新坂戸(変)     | 新古河線2LのCBO4                   | 1.新古河線2号GIS停止試験[点検](CBO4開閉時間測定)【保安規   | 年間計画 | 変更   | 制約有  |        |
| 0318198 | 東京  | 2021/11/11 08:00 | 2021/11/11 17:00 | 単日   | 鹿島線1L鹿島側   | 鹿島線1L鹿島側                      | 【a3d1 鹿島線《No.》174~《No.》194鉄塔建替工事】<br>1.鹿島線《No.》174~《No.》194鉄塔建替工事<br>ジャンパー接続 《No.》89<br>2.鹿島線《No.》174~《No.》194鉄塔建替に伴う試充電(11/11)   | 年間計画 | 変更   |      |        |
| 0318973 | 東京  | 2021/11/11 08:00 | 2021/11/11 17:00 | 単日   | 鹿島線1L鹿島側   | 鹿島線1L鹿島側                      | 【a3d1 鹿島線《No.》174~《No.》194鉄塔建替工事】<br>1.鹿島線《No.》174~《No.》194鉄塔建替工事<br>ジャンパー接続 《No.》89<br>2.鹿島線《No.》174~《No.》194鉄塔建替に伴う試充電(11/11)   | 年間計画 | 変更   |      |        |

一般送配電事業者調整対象作業停止計画(2021・2022年度分)

| 広域受付番号  | エリア | 作業開始日時           | 作業終了日時           | 作業形態 | 作業箇所(作業設備) | 停電区間(停電設備)                | 作業内容  | 計画区分 | 申請区分 | 発電制約 | 備考(記事) |
|---------|-----|------------------|------------------|------|------------|---------------------------|---|------|------|------|--------|
| 0318186 | 東京  | 2021/11/12 08:00 | 2021/11/12 17:00 | 単日   | 鹿島線2L      | 鹿島線2L                     | 【a3d1 鹿島線(No.)174~(No.)194鉄塔建替工事】<br>1.鹿島線(No.)174~(No.)194鉄塔建替工事<br>ジャンパー接続 (No.)89<br>2.鹿島線(No.)174~(No.)194鉄塔建替に伴う試充電(11/12) | 年間計画 | 変更   |      |        |
| 0318974 | 東京  | 2021/11/12 08:00 | 2021/11/12 17:00 | 単日   | 鹿島線2L      | 鹿島線2L                     | 【a3d1 鹿島線(No.)174~(No.)194鉄塔建替工事】<br>1.鹿島線(No.)174~(No.)194鉄塔建替工事<br>ジャンパー接続 (No.)89<br>2.鹿島線(No.)174~(No.)194鉄塔建替に伴う試充電(11/12) | 年間計画 | 変更   |      |        |
| 0318081 | 東京  | 2021/11/12 09:00 | 2021/11/13 18:00 | 連続   | 東京西線2L     | 東京西線2L                    | ジャンパー接続変更<br>東京西線(No.)41(新多摩側)  | 年間計画 | 変更   | 制約有  |        |
| 0317880 | 東京  | 2021/11/13 18:00 | 2021/11/13 19:00 | 単日   | 新多摩(変)     | 東京西線2L/東京西線2LのCBO34       | 275kVGIS封じ切り化工事<br>・東京西線2L線路側封じ切り後の試充電<br>・東京西線2L線路側封じ切り後の超音波測定   | 年間計画 | 変更   | 制約有  |        |
| 0322032 | 東京  | 2021/11/14 09:00 | 2021/11/19 17:00 | 連続   | 新筑波(変)     | 新佐原線2L/新佐原線2LのCBO6        | ・LS6耐震化   | 年間計画 | 変更   | 制約有  |        |
| 0317654 | 東京  | 2021/11/16 08:00 | 2021/11/30 17:00 | 連続   | 新しいわき線2L   | 新しいわき線2L                  | 1.航空標識塗装<br>・新しいわき線(No.)141,148 2基  | 年間計画 | 変更   |      |        |
| 0317923 | 東京  | 2021/11/16 08:00 | 2021/11/16 17:00 | 単日   | 新富士(変)     | 佐久間東幹中線1L/佐久間東幹中線1LのCBO33 | 【点検】<br>・LS33、ELS33(電動操作) 12年停止試験A  | 年間計画 | 変更   |      |        |
| 0317949 | 東京  | 2021/11/16 08:00 | 2021/11/22 18:00 | 連続   | 佐久間東幹中線1L  | 佐久間東幹中線1L                 | 《1》電線路細密点検<br>《2》鉄塔防錆塗装<br>《3》屋間障害標識塗装<br>《4》電線補修   | 年間計画 | 変更   |      |        |
| 0317950 | 東京  | 2021/11/16 08:00 | 2021/11/18 18:00 | 毎日   | 佐久間東幹中線1L  | 佐久間東幹中線1L                 | 《1》がいし絶縁抵抗測定<br>《2》電線圧縮接続部抵抗測定(クランプ)  | 年間計画 | 変更   |      |        |
| 0317544 | 東京  | 2021/11/16 09:00 | 2021/11/22 17:00 | 連続   | 新秦野線1L     | 新秦野線1L                    | 【新秦野線他鉄塔塗装工事】<br>・新秦野線(No.)1  | 年間計画 | 変更   |      |        |
| 0317476 | 東京  | 2021/11/18 09:00 | 2021/11/18 17:00 | 単日   | 常総(変)      | 鹿島線1LのCBO3                | ・BPR鹿島側 制御ケーブル切離し・接続  | 年間計画 | 変更   |      |        |
| 0322806 | 東京  | 2021/11/18 16:00 | 2021/11/18 16:30 | 単日   | 南池上線3L     | 南池上線3L                    | 常規対地電圧試験  | 年間計画 | 変更   |      |        |
| 0317475 | 東京  | 2021/11/19 09:00 | 2021/11/19 17:00 | 単日   | 常総(変)      | 鹿島線1LのCBO1                | ・BPR新野田側 制御ケーブル切離し・接続   | 年間計画 | 変更   |      |        |
| 0318082 | 東京  | 2021/11/20 08:00 | 2021/11/20 17:00 | 単日   | 京浜線3L      | 京浜線3L                     | 【京浜線1,2号線OPGW化】<br>JP接続:《No.》1019   | 年間計画 | 変更   |      |        |
| 0320323 | 東京  | 2021/11/21 08:00 | 2021/11/21 13:00 | 単日   | 西毛(変)      | 児玉線1LのCBO3                | ・CTケーブル切離し[工]<br>・確認試験[工]   | 年間計画 | 変更   |      |        |
| 0318085 | 東京  | 2021/11/21 09:00 | 2021/12/22 17:00 | 連続   | 京浜線1L      | 京浜線1L                     | 【京浜線1,2号線OPGW化】<br>京浜線1,2号《No.》1006~《No.》1008   | 年間計画 | 変更   |      |        |
| 0318086 | 東京  | 2021/11/21 09:00 | 2021/12/22 17:00 | 連続   | 京浜線2L      | 京浜線2L                     | 【京浜線1,2号線OPGW化】<br>京浜線1,2号《No.》1006~《No.》1008   | 年間計画 | 変更   |      |        |
| 0320301 | 東京  | 2021/11/21 13:00 | 2021/11/21 17:00 | 単日   | 西毛(変)      | 児玉線2LのCBO4                | ・CTケーブル切離し[工]<br>・確認試験[工]   | 年間計画 | 変更   |      |        |
| 0317437 | 東京  | 2021/11/23 08:00 | 2021/11/26 17:00 | 毎日   | 新古河線2L     | 新古河線2L                    | 1.特定点検(架空地線・電線・大型がいし装置)<br>《No.》6~《No.》32   | 年間計画 | 変更   | 制約有  |        |
| 0317952 | 東京  | 2021/11/23 08:00 | 2021/11/29 18:00 | 連続   | 佐久間東幹中線2L  | 佐久間東幹中線2L                 | 《1》電線路細密点検<br>《2》鉄塔防錆塗装<br>《3》屋間障害標識塗装<br>《4》電線補修   | 年間計画 | 変更   |      |        |
| 0322048 | 東京  | 2021/11/23 08:00 | 2021/11/24 17:00 | 連続   | 新佐原(変)     | 香取線1L/香取線1LのCBO33         | 香取線1号GIS7ツング12年停止試験<br>香取線1号GIS12年停止試験  | 年間計画 | 変更   |      |        |
| 0317951 | 東京  | 2021/11/24 08:00 | 2021/11/26 18:00 | 毎日   | 佐久間東幹中線2L  | 佐久間東幹中線2L                 | 《1》がいし絶縁抵抗測定<br>《2》電線圧縮接続部抵抗測定(クランプ)  | 年間計画 | 変更   |      |        |
| 0317859 | 東京  | 2021/11/24 09:00 | 2021/11/24 17:00 | 単日   | 江東         | 城南線1L/城南線1LのCBO5          | 城南線1L CBO5 GCB停止試験  | 年間計画 | 変更   | 制約有  |        |
| 0320209 | 東京  | 2021/11/24 09:00 | 2021/11/27 17:00 | 連続   | 城南線1L      | 城南線1L                     | 【城南線1番油槽外油取替】<br>作業線路:城南線1L<br>作業箇所:江東変電所(南館) 油槽部<br>作業内容:外油取替  | 年間計画 | 変更   | 制約有  |        |
| 0320210 | 東京  | 2021/11/24 09:00 | 2021/11/24 17:00 | 単日   | 江東         | 城南線1L                     | 分割BPCT用ケーブル切り離し、CT端子短絡  | 年間計画 | 変更   | 制約有  |        |
| 0317358 | 東京  | 2021/11/25 08:00 | 2021/12/05 17:00 | 連続   | 新多摩線1L     | 新多摩線1L                    | 【新多摩線(No.)6ほか鉄塔防錆塗装工事】<br>新多摩線《No.》6, 7, 10, 11   | 年間計画 | 変更   |      |        |
| 0317945 | 東京  | 2021/11/25 08:00 | 2021/11/25 17:00 | 単日   | 新富士(変)     | 佐久間東幹中線2L/佐久間東幹中線2LのCBO34 | 【点検】<br>・LS34.EL34.停止試験(12年)<br>・LS34.EL34.電磁接触器取替(24年)   | 年間計画 | 変更   |      |        |
| 0317917 | 東京  | 2021/11/28 09:00 | 2021/11/28 17:00 | 単日   | 練馬         | 北武蔵野線3L/北武蔵野線3LのCBO3      | GIS点検   | 年間計画 | 変更   |      |        |



一般送配電事業者調整対象作業停止計画(2021・2022年度分)

| 広域受付番号  | エリア | 作業開始日時           | 作業終了日時           | 作業形態 | 作業箇所(作業設備) | 停電区間(停電設備)             | 作業内容   | 計画区分 | 申請区分 | 発電制約 | 備考(記事) |
|---------|-----|------------------|------------------|------|------------|------------------------|--|------|------|------|--------|
| 0320213 | 東京  | 2021/11/28 09:00 | 2021/11/28 17:00 | 単日   | 江東         | 城南線2L                  | 分割BPCT用ケーブル切り離し、CT端子短絡   | 年間計画 | 変更   | 制約有  |        |
| 0320214 | 東京  | 2021/11/29 09:00 | 2021/11/29 17:00 | 単日   | 江東         | 城南線3L                  | 分割BPCT用ケーブル切り離し、CT端子短絡   | 年間計画 | 変更   | 制約有  |        |
| 0322036 | 東京  | 2021/11/29 09:00 | 2021/11/30 17:00 | 毎日   | 新多摩(変)     | 新多摩線1L/新多摩線1LのCBO5     | ・新多摩線1LVT 12年点検<br>・新多摩線1LCT 12年点検   | 年間計画 | 変更   |      |        |
| 0317674 | 東京  | 2021/11/30 08:00 | 2021/12/05 18:00 | 連続   | 新しいわき(開)   | 福島中幹線1L/福島中幹線1LのCBO5   | ・LS205 耐震対策工事  | 年間計画 | 変更   |      |        |
| 0317477 | 東京  | 2021/11/30 09:00 | 2021/11/30 17:00 | 単日   | 常総(変)      | 鹿島線1LのCBO3             | ・旧BPR・HBR 鹿島側制御ケーブル切離し   | 年間計画 | 変更   |      |        |
| 0317957 | 東京  | 2021/12/01 08:30 | 2021/12/09 18:00 | 連続   | 佐久間東幹線1L   | 佐久間東幹線1L               | 《1》除雪機の取り付け<br>《2》鉄塔防錆塗装<br>《3》電線割入れ<br>《4》落水雪対策   | 年間計画 | 変更   |      |        |
| 0322021 | 東京  | 2021/12/01 09:00 | 2021/12/04 17:00 | 連続   | 房総(変)      | 房総線1L/房総線1LのCBO1       | ・房総線1L O-1 空気遮断器 停止試験(12年)<br>・房総1L 甲側LS-101(空気操作) 断路器停止試験(12年) T10<br>・房総1L 乙側LS-201(空気操作) 断路器停止試験(12年) T10<br>・房総1L LS-1(空気操作) 断路器停止試験(12年) T10  | 年間計画 | 変更   |      |        |
| 0317324 | 東京  | 2021/12/06 08:00 | 2021/12/07 17:00 | 連続   | 福島里幹線1L    | 福島里幹線1L                | 1. 低抵抗測定(直線スリーブ)<br>・#373~《No.》374,#376~《No.》377,<br>#380~《No.》381,#384~《No.》385,<br>#385~《No.》386,#388~《No.》389,<br>#389~《No.》390,#393~《No.》394,<br>#397~《No.》398,#401~《No.》402,<br>#406~《No.》407 | 年間計画 | 変更   |      |        |
| 0317357 | 東京  | 2021/12/06 08:00 | 2021/12/16 17:00 | 連続   | 新多摩線2L     | 新多摩線2L                 | 【新多摩線《No.》6ほか鉄塔防錆塗装工事】<br>新多摩線《No.》6, 7, 10, 11  | 年間計画 | 変更   |      |        |
| 0317286 | 東京  | 2021/12/06 09:00 | 2021/12/09 17:00 | 連続   | 新秩父(開)     | 新秩父線1L/新秩父線1LのCBO1     | 1.新秩父線1号アンブPD取替<br>・同軸ケーブル張替作業<br>・AMP-PD盤取替<br>・架線切り離し、接続<br>・諸試験<br>2.GIS制御盤修理<br>3.GIS密度SW不具合修理<br>4.GIS手動ELSTIMER修理  | 年間計画 | 変更   |      |        |
| 0317519 | 東京  | 2021/12/06 09:00 | 2021/12/08 17:00 | 連続   | 新古河(変)     | 福島里幹線1L/福島里幹線1LのCBO5   | 福島里幹線1L PD計器用変成器停止試験<br>計器用変成器 絶縁抵抗測定  | 年間計画 | 変更   |      |        |
| 0317526 | 東京  | 2021/12/06 09:00 | 2021/12/07 17:00 | 連続   | 新茂木(変)     | 福島里幹線1L/福島里幹線1LのCBO5   | ・福島里幹線1L 5(線路側LS) 12年停止試験B<br>・福島里幹線1L 変流器 停止試験A<br>・福島里幹線1L計器用変成器用回路絶縁抵抗測定(変流器)   | 年間計画 | 変更   |      |        |
| 0319032 | 東京  | 2021/12/06 09:00 | 2021/12/09 17:00 | 連続   | 新橋名線1L     | 新橋名線1L                 | ・鉄塔塗装 新橋名線《No.》7 1基  | 年間計画 | 変更   |      |        |
| 0322026 | 東京  | 2021/12/06 09:00 | 2021/12/09 17:00 | 連続   | 房総(変)      | 房総線2L/房総線2LのCBO2       | ・房総線2L O-2 空気遮断器 停止試験(12年)<br>・房総2L 甲側LS-102(空気操作) 断路器停止試験(12年) T10<br>・房総2L 乙側LS-202(空気操作) 断路器停止試験(12年) T10<br>・房総2L LS-2(空気操作) 断路器停止試験(12年) T10  | 年間計画 | 変更   |      |        |
| 0322047 | 東京  | 2021/12/08 08:00 | 2021/12/13 18:00 | 連続   | 新しいわき(開)   | 福島中幹線2L/福島中幹線2LのCBO6   | ・LS106 耐震対策工事  | 年間計画 | 変更   |      |        |
| 0317863 | 東京  | 2021/12/10 09:00 | 2021/12/10 17:00 | 単日   | 世田谷        | 世田谷線1L/世田谷線1LのCBO1     | ・世田谷線1L AMP-PD改造<br>・CBO1油圧低下警報用接点取替   | 年間計画 | 変更   |      |        |
| 0318088 | 東京  | 2021/12/10 09:00 | 2021/12/11 17:00 | 連続   | 豊洲永代橋線3L   | 豊洲永代橋線3L               | 内容:ケーブル支持補修<br>場所:永代橋変電所   | 年間計画 | 変更   |      |        |
| 0320219 | 東京  | 2021/12/10 09:00 | 2021/12/10 17:00 | 単日   | 永代橋        | 豊洲永代橋線3L/豊洲永代橋線3LのCBO7 | 豊洲永代橋線3LGIS12年停止試験<br>豊洲永代橋線3LVT回路絶縁抵抗測定   | 年間計画 | 変更   |      |        |
| 0320220 | 東京  | 2021/12/10 15:00 | 2021/12/10 17:00 | 単日   | 世田谷        | 世田谷線1L/世田谷線1LのCBO1     | ・世田谷線1L線路VT突合せ   | 年間計画 | 新規   |      |        |
| 0317287 | 東京  | 2021/12/12 09:00 | 2021/12/17 17:00 | 連続   | 新秩父(開)     | 新橋名線2L/新橋名線2LのCBO2     | 1.新橋名線2号アンブPD取替<br>・同軸ケーブル張替作業<br>・AMP-PD盤取替<br>・架線切り離し、接続<br>・諸試験<br>2.GIS制御盤修理<br>3.GIS密度SW不具合修理<br>4.GIS手動ELSTIMER修理  | 年間計画 | 変更   |      |        |

一般送配電事業者調整対象作業停止計画(2021・2022年度分)

| 広域受付番号  | エリア | 作業開始日時           | 作業終了日時           | 作業形態 | 作業箇所(作業設備) | 停電区間(停電設備)           | 作業内容  | 計画区分 | 申請区分 | 発電制約 | 備考(記事) |
|---------|-----|------------------|------------------|------|------------|----------------------|---|------|------|------|--------|
| 0317518 | 東京  | 2021/12/13 09:00 | 2021/12/15 17:00 | 連続   | 新古河(変)     | 福島里幹線2L/福島里幹線2LのCBO6 | 福島里幹線2L PD計器用変成器停止試験<br>計器用変成器 絶縁抵抗測定   | 年間計画 | 変更   |      |        |
| 0317527 | 東京  | 2021/12/13 09:00 | 2021/12/14 17:00 | 連続   | 新茂木(変)     | 福島里幹線2L/福島里幹線2LのCBO6 | 福島里幹線2L 6線路側LS) 12年停止試験B<br>福島里幹線2L 変流器 停止試験A<br>福島里幹線2L計器用変成器用回路絶縁抵抗測定(変流器)  | 年間計画 | 変更   |      |        |
| 0319031 | 東京  | 2021/12/13 09:00 | 2021/12/16 17:00 | 連続   | 新橋名線2L     | 新橋名線2L               | 鉄塔塗装 新橋名線(No.)7 1基  | 年間計画 | 変更   |      |        |
| 0322035 | 東京  | 2021/12/13 09:00 | 2021/12/14 17:00 | 毎日   | 新多摩(変)     | 新多摩線2L/新多摩線2LのCBO6   | 新多摩線2LVT 12年点検<br>新多摩線2LCT 12年点検  | 年間計画 | 変更   |      |        |
| 0317958 | 東京  | 2021/12/14 08:30 | 2021/12/22 18:00 | 連続   | 佐久間東幹線2L   | 佐久間東幹線2L             | (1)除雪機の取り付け<br>(2)鉄塔防錆塗装<br>(3)電線割入れ<br>(4)落水雪対策  | 年間計画 | 変更   |      |        |
| 0317680 | 東京  | 2021/12/16 08:00 | 2021/12/21 18:00 | 連続   | 新しいわき(開)   | 福島中幹線2L/福島中幹線2LのCBO6 | LS206 耐震対策工事  | 年間計画 | 変更   |      |        |
| 0317181 | 東京  | 2021/12/22 09:00 | 2021/12/24 17:00 | 連続   | 東京南線4L     | 東京南線4L               | ジャンパ-接続変更:46若接続, 46老開放  | 年間計画 | 変更   |      |        |
| 0317186 | 東京  | 2021/12/24 17:00 | 2022/01/26 09:00 | 連続   | 東京南線4L     | 東京南線4L               | 部材補修:74, 100 長幹支持がしいし取替 46, 67, 69, 71, 76, 87, 88, 92, 94, 97, 104 鉄塔スケッチ 46   | 年間計画 | 変更   |      |        |
| 0317180 | 東京  | 2021/12/25 09:00 | 2021/12/27 17:00 | 連続   | 東京南線3L     | 東京南線3L               | ジャンパ-接続変更:46若接続, 46老開放  | 年間計画 | 変更   |      |        |
| 0317959 | 東京  | 2021/12/26 10:30 | 2021/12/26 17:30 | 単日   | 西南多摩線1L,2L | 西南多摩線1L,2L           | (1)一部建替工事に伴う使用前自主検査   | 年間計画 | 変更   |      |        |
| 0317184 | 東京  | 2021/12/27 17:00 | 2022/01/29 09:00 | 連続   | 東京南線3L     | 東京南線3L               | 部材補修:74, 100 長幹支持がしいし取替 64, 65, 72, 73, 86, 89, 90, 104   | 年間計画 | 変更   |      |        |
| 0317774 | 東京  | 2021/12/29 09:00 | 2021/12/31 17:00 | 連続   | 江東線1号      | 江東線1L                | No.74,75,77,78<br>【電線腐食点検】<br>No.60~62  | 年間計画 | 変更   | 制約有  |        |
| 0317834 | 東京  | 2021/12/29 09:00 | 2021/12/29 20:00 | 単日   | 江東         | 江東線1L/江東線1LのCBO1     | 計器用変成器停止試験  | 年間計画 | 変更   | 制約有  |        |
| 0317835 | 東京  | 2021/12/29 09:00 | 2021/12/29 20:00 | 単日   | 江東         | 江東線1L/江東線1LのCBO1     | 江東線1L CBO1 GCB停止試験(12年)   | 年間計画 | 変更   | 制約有  |        |
| 0318009 | 東京  | 2021/12/29 09:00 | 2021/12/30 17:00 | 連続   | 新京葉(変)     | 江東線1L/江東線1LのCBO35    | GIS 12年停止試験<br>(35, 035, E35)<br>135LS停止試験<br>235LS停止試験   | 年間計画 | 変更   | 制約有  |        |
| 0320223 | 東京  | 2021/12/29 09:00 | 2021/12/29 17:00 | 単日   | 江東         | 江東線1L                | 分割BPCT用ケーブル切り離し、CT端子短絡  | 年間計画 | 変更   | 制約有  |        |
| 0317940 | 東京  | 2022/01/01 09:00 | 2022/01/03 17:00 | 連続   | 江東線2号      | 江東線2L                | No.60~62  | 年間計画 | 変更   | 制約有  |        |
| 0317836 | 東京  | 2022/01/02 09:00 | 2022/01/02 20:00 | 単日   | 江東         | 江東線2L/江東線2LのCBO2     | 計器用変成器停止試験  | 年間計画 | 変更   | 制約有  |        |
| 0317837 | 東京  | 2022/01/02 09:00 | 2022/01/02 20:00 | 単日   | 江東         | 江東線2L/江東線2LのCBO2     | 江東線2L CBO2 GCB停止試験(12年)   | 年間計画 | 変更   | 制約有  |        |
| 0318012 | 東京  | 2022/01/02 09:00 | 2022/01/03 17:00 | 連続   | 新京葉(変)     | 江東線2L/江東線2LのCBO36    | GIS 12年停止試験<br>(36, 036, E36)<br>136LS停止試験<br>236LS停止試験   | 年間計画 | 変更   | 制約有  |        |
| 0320224 | 東京  | 2022/01/03 09:00 | 2022/01/03 17:00 | 単日   | 江東         | 江東線2L                | 分割BPCT用ケーブル切り離し、CT端子短絡  | 年間計画 | 変更   | 制約有  |        |
| 0317350 | 東京  | 2022/01/07 09:00 | 2022/02/08 17:00 | 連続   | 新秩父線1L     | 新秩父線1L               | 1.防錆塗装<br>《No.》61他 計15基<br>2.電線割り入れ<br>新秩父線《No.》96~97   | 年間計画 | 変更   |      |        |
| 0317325 | 東京  | 2022/01/11 08:00 | 2022/01/13 17:00 | 連続   | 福島東幹線里線1L  | 福島東幹線里線1L            | 1. 鉄塔防錆塗装工事<br>・#325,332,348,349,356,363,367<br>2. 低抵抗測定(直線スリーブ)<br>・#347~《No.》348, #349~《No.》350,<br>#350~《No.》351, #352~《No.》353,<br>#354~《No.》355<br>3. 難着雪リング取付(地線・電線)<br>・#342~《No.》343, #343~《No.》344<br>4. カウンタウエイト取付(地線)<br>・#342~《No.》343, #343~《No.》344 | 年間計画 | 変更   |      |        |
| 0317363 | 東京  | 2022/01/11 09:00 | 2022/01/12 17:00 | 連続   | 新秩父(開)     | 新秩父線1L/新秩父線1LのCBO7   | 1.新秩父線1号GIS点検<br>2.新秩父線1号CBO7停止試験B  | 年間計画 | 変更   |      |        |
| 0322409 | 東京  | 2022/01/11 09:00 | 2022/02/11 16:00 | 連続   | 南池上線2L     | 南池上線2L               | EMJジャンプ調査, 幸501K  | 年間計画 | 変更   |      |        |
| 0322809 | 東京  | 2022/01/11 09:00 | 2022/02/25 16:00 | 連続   | 南池上線2L     | 南池上線2L               | 終端接続部改修   | 年間計画 | 変更   |      |        |

一般送配電事業者調整対象作業停止計画(2021・2022年度分)

| 広域受付番号  | エリア | 作業開始日時           | 作業終了日時           | 作業形態 | 作業箇所(作業設備) | 停電区間(停電設備)           | 作業内容  | 計画区分 | 申請区分 | 発電制約 | 備考(記事) |
|---------|-----|------------------|------------------|------|------------|----------------------|---|------|------|------|--------|
| 0317424 | 東京  | 2022/01/17 09:00 | 2022/01/21 17:00 | 連続   | 新秩父線1L     | 新秩父線1L               | 電線・地線本体点検<br>12:13、13:14、14:15<br>27:28、28:29、29:30<br>42:43、43:44、44:45  | 年間計画 | 変更   |      |        |
| 0317500 | 東京  | 2022/01/25 09:00 | 2022/01/26 17:00 | 毎日   | 西群馬(開)     | 新吾妻線1L/新吾妻線1LのCBO33  | ■西群馬開閉所 ガス絶縁開閉装置(GIS)(油圧操作方式) 新吾妻線1号 停止試験(12年)  | 年間計画 | 変更   |      |        |
| 0317187 | 東京  | 2022/01/26 09:00 | 2022/01/28 17:00 | 連続   | 東京南線4L     | 東京南線4L               | ・ジャンパー接続:46老  | 年間計画 | 変更   |      |        |
| 0317498 | 東京  | 2022/01/27 09:00 | 2022/01/28 17:00 | 毎日   | 西群馬(開)     | 新吾妻線2L/新吾妻線2LのCBO34  | ■西群馬開閉所 ガス絶縁開閉装置(GIS)(油圧操作方式) 新吾妻線2号 停止試験(12年)  | 年間計画 | 変更   |      |        |
| 0317185 | 東京  | 2022/01/29 09:00 | 2022/01/31 17:00 | 連続   | 東京南線3L     | 東京南線3L               | ・ジャンパー接続:46老  | 年間計画 | 変更   |      |        |
| 0317862 | 東京  | 2022/02/02 09:00 | 2022/02/02 17:00 | 単日   | 世田谷        | 世田谷線1L/世田谷線1LのCBO1   | ・GIS(O1)点検<br>・VCT回路絶縁抵抗測定  | 年間計画 | 変更   |      |        |
| 0317314 | 東京  | 2022/02/03 09:00 | 2022/02/08 17:00 | 連続   | 新秩父(開)     | 新秩父線1L/新秩父線1LのCBO7   | 新秩父線1号アンブPD取替<br>・同軸ケーブル張替作業<br>・AMP-PD盤取替<br>・架線切り離し、接続<br>・諸試験  | 年間計画 | 変更   |      |        |
| 0322410 | 東京  | 2022/02/03 09:00 | 2022/02/03 15:00 | 単日   | 多摩         | 西南川越線1LのCBO1         | ・西南川越線1号OLR盤新設工事に伴う<br>トリップ、CT回路の接続、確認試験  | 年間計画 | 変更   |      |        |
| 0322411 | 東京  | 2022/02/03 09:00 | 2022/02/03 15:00 | 単日   | 多摩         | 西南川越線1L              | ・西南川越線1号OLR盤新設工事に伴う<br>トリップ、CT回路の接続、確認試験  | 年間計画 | 変更   |      |        |
| 0322412 | 東京  | 2022/02/04 09:00 | 2022/02/04 15:00 | 単日   | 多摩         | 西南川越線2L              | ・西南川越線2号OLR盤新設工事に伴う<br>トリップ、CT回路の接続、確認試験  | 年間計画 | 変更   |      |        |
| 0322413 | 東京  | 2022/02/04 09:00 | 2022/02/04 15:00 | 単日   | 多摩         | 西南川越線2LのCBO2         | ・西南川越線2号OLR盤新設工事に伴う<br>トリップ、CT回路の接続、確認試験  | 年間計画 | 変更   |      |        |
| 0317326 | 東京  | 2022/02/08 08:00 | 2022/02/10 17:00 | 連続   | 福島東幹線里線2L  | 福島東幹線里線2L            | 1. 鉄塔防錆塗装工事<br>・#325,332,348,349,356,363,367<br>2. 低抵抗測定(直線スリーブ)<br>・#347~《No.》348, #349~《No.》350,<br>#350~《No.》351, #352~《No.》353,<br>#354~《No.》355<br>3. 難着雷リング取付(地線・電線)<br>・#342~《No.》343, #343~《No.》344<br>4. カウンタウエイト取付(地線)<br>・#342~《No.》343, #343~《No.》344 | 年間計画 | 変更   |      |        |
| 0317354 | 東京  | 2022/02/10 09:00 | 2022/03/15 17:00 | 連続   | 新秩父線2L     | 新秩父線2L               | 1.防錆塗装<br>《No.》61他 計15基   | 年間計画 | 変更   |      |        |
| 0317205 | 東京  | 2022/02/11 08:00 | 2022/02/11 18:00 | 単日   | 西越谷(変)     | 西越谷線1L/西越谷線1LのCBO1   | 1.制御回路切替<br>2.シケンス試験<br>3.試験電圧・電流位相測定   | 年間計画 | 変更   |      |        |
| 0317992 | 東京  | 2022/02/11 08:00 | 2022/03/05 13:00 | 連続   | 京浜線1L      | 京浜線1L                | 1.《No.》1071~電発西東京 電線・地線撤去<br>2.《No.》1072甲 鉄塔撤去<br>3.京浜~《No.》1001 センス入替<br>4.《No.》1071~西南多摩線《No.》571 地線・電線架線<br>5.西南多摩線《No.》571 ジャンパバト接続   | 年間計画 | 変更   |      |        |
| 0320143 | 東京  | 2022/02/11 08:00 | 2022/02/13 17:00 | 連続   | 西南多摩線2L    | 西南多摩線2L              | 1.《No.》1071~西南多摩線《No.》571 地線架線 危険防止   | 年間計画 | 変更   |      |        |
| 0322414 | 東京  | 2022/02/11 16:00 | 2022/02/11 16:30 | 単日   | 南池上線2L     | 南池上線2L               | 常規対地電圧試験  | 年間計画 | 変更   |      |        |
| 0317208 | 東京  | 2022/02/14 08:00 | 2022/02/14 18:00 | 単日   | 西越谷(変)     | 西越谷線2L/西越谷線2LのCBO2   | 1.制御回路切替<br>2.シケンス試験<br>3.試験電圧・電流位相測定   | 年間計画 | 変更   |      |        |
| 0317803 | 東京  | 2022/02/14 08:00 | 2022/03/05 13:00 | 連続   | 京浜(変)      | 京浜線1L/京浜線1LのCBO5     | 京浜線1.2L LRLR新設<br>京浜線1.2L Ry3端子化  | 年間計画 | 変更   |      |        |
| 0317993 | 東京  | 2022/02/14 08:00 | 2022/03/05 13:00 | 連続   | 西南多摩線1L    | 西南多摩線1L              | 1.《No.》1071~西南多摩線《No.》571 地線・電線架線 危険防止<br>2.西南多摩線《No.》571 ジャンパバト接続  | 年間計画 | 変更   |      |        |
| 0317188 | 東京  | 2022/02/14 09:00 | 2022/02/18 17:00 | 毎日   | 東京南線1L     | 東京南線1L               | 【かゝし点検】34,52,53,57-59,63,78,83,84   | 年間計画 | 変更   |      |        |
| 0317425 | 東京  | 2022/02/14 09:00 | 2022/02/18 17:00 | 連続   | 新秩父線2L     | 新秩父線2L               | 電線・地線本体点検<br>12:13、13:14、14:15<br>27:28、28:29、29:30<br>42:43、43:44、44:45  | 年間計画 | 変更   |      |        |
| 0318091 | 東京  | 2022/02/14 09:00 | 2022/03/05 13:00 | 連続   | 多摩         | 西南多摩線1L/西南多摩線1LのCBO3 | ・光ケーブル布設、接続、レベル測定<br>・対向試験(2/21~2/23)   | 年間計画 | 変更   |      |        |
| 0317965 | 東京  | 2022/02/15 08:00 | 2022/02/21 18:00 | 連続   | 西東京(変)     | 京浜線1L                | ・3端子化に伴うGIS撤去工事   | 年間計画 | 変更   |      |        |
| 0317364 | 東京  | 2022/02/15 09:00 | 2022/02/16 17:00 | 連続   | 新秩父(開)     | 新秩父線2L/新秩父線2LのCBO8   | 1.新秩父線2号GIS点検   | 年間計画 | 変更   |      |        |

一般送配電事業者調整対象作業停止計画(2021・2022年度分)

| 広域受付番号  | エリア | 作業開始日時           | 作業終了日時           | 作業形態 | 作業箇所(作業設備) | 停電区間(停電設備)             | 作業内容  | 計画区分 | 申請区分 | 発電制約 | 備考(記事) |
|---------|-----|------------------|------------------|------|------------|------------------------|---|------|------|------|--------|
| 0320146 | 東京  | 2022/02/20 17:00 | 2022/02/20 17:30 | 単日   | 世田谷線1L     | 世田谷線1L                 | 世269M 接続部改修   | 年間計画 | 変更   |      |        |
| 0317189 | 東京  | 2022/02/21 09:00 | 2022/02/25 17:00 | 毎日   | 東京南線2L     | 東京南線2L                 | 【がいし点検】34.52.53.57-59.63.78.83.84   | 年間計画 | 変更   |      |        |
| 0317215 | 東京  | 2022/02/21 09:00 | 2022/02/21 17:00 | 単日   | 西越谷(変)     | 西越谷線1L/西越谷線1LのCBO1     | 1.制御回路切替(旧BPR切り離し)<br>2.CT回路接続試験  | 年間計画 | 変更   |      |        |
| 0317217 | 東京  | 2022/02/22 09:00 | 2022/02/22 17:00 | 単日   | 西越谷(変)     | 西越谷線2L/西越谷線2LのCBO2     | 1.制御回路切替(旧BPR切り離し)<br>2.CT回路接続試験  | 年間計画 | 変更   |      |        |
| 0317528 | 東京  | 2022/02/24 09:00 | 2022/03/01 17:00 | 連続   | 新茂木(変)     | 福島中幹線1L/福島中幹線1LのCBO1   | ■変電建設G<br>・LS1耐震対策工事  | 年間計画 | 変更   |      |        |
| 0322808 | 東京  | 2022/02/25 16:00 | 2022/02/25 16:30 | 単日   | 南池上線2L     | 南池上線2L                 | 常規対地電圧試験  | 年間計画 | 変更   |      |        |
| 0322415 | 東京  | 2022/02/27 09:00 | 2022/03/01 17:00 | 連続   | 墨東線1L      | 墨東線1L                  | 防食層保護装置設置<br>(墨22D)   | 年間計画 | 変更   |      |        |
| 0317931 | 東京  | 2022/03/01 09:00 | 2022/03/01 17:00 | 単日   | 東内幸町       | 高輪線1L/高輪線1LのCBO7       | ・高輪線1L CBO7 12年停止試験<br>・CT回路切-測定  | 年間計画 | 変更   | 制約有  |        |
| 0318022 | 東京  | 2022/03/01 09:00 | 2022/03/03 17:00 | 連続   | 東内幸町       | 高輪線1L/高輪線1LのCBO7       | ・275kV1U母線 BPR1.2系取替<br>・275kV1U母線 BDR1.2系取替  | 年間計画 | 変更   | 制約有  |        |
| 0318023 | 東京  | 2022/03/01 09:00 | 2022/03/03 17:00 | 連続   | 東内幸町       | 東内幸町線1L/東内幸町線1LのCBO4   | ・275kV1U母線 BPR1.2系取替<br>・275kV1U母線 BDR1.2系取替  | 年間計画 | 変更   | 制約有  |        |
| 0318024 | 東京  | 2022/03/01 09:00 | 2022/03/03 17:00 | 連続   | 東内幸町       | 豊洲内幸町線1L/豊洲内幸町線1LのCBO1 | ・275kV1U母線 BPR1.2系取替<br>・275kV1U母線 BDR1.2系取替  | 年間計画 | 変更   |      |        |
| 0320207 | 東京  | 2022/03/02 09:00 | 2022/03/02 19:00 | 単日   | 墨東線2L      | 墨東線2L                  | 【墨東線POF鋼管用伸縮継手点検業務委託】<br>作業線路:墨東線2L<br>作業箇所:葛25X<br>作業内容:伸縮継手部分バックシン取替  | 年間計画 | 変更   |      |        |
| 0322416 | 東京  | 2022/03/02 09:00 | 2022/03/04 17:00 | 連続   | 墨東線2L      | 墨東線2L                  | 防食層保護装置設置<br>(江73D)   | 年間計画 | 変更   |      |        |
| 0317529 | 東京  | 2022/03/04 09:00 | 2022/03/09 17:00 | 連続   | 新茂木(変)     | 福島中幹線2L/福島中幹線2LのCBO2   | ■変電建設G<br>・LS2耐震対策工事  | 年間計画 | 変更   |      |        |
| 0318027 | 東京  | 2022/03/04 09:00 | 2022/03/06 17:00 | 連続   | 東内幸町       | 高輪線2L/高輪線2LのCBO8       | ・275kV2U母線 BPR1.2系取替<br>・275kV2U母線 BDR1.2系取替  | 年間計画 | 変更   | 制約有  |        |
| 0318028 | 東京  | 2022/03/04 09:00 | 2022/03/06 17:00 | 連続   | 東内幸町       | 東内幸町線2L/東内幸町線2LのCBO5   | ・275kV2U母線 BPR1.2系取替<br>・275kV2U母線 BDR1.2系取替  | 年間計画 | 変更   | 制約有  |        |
| 0318029 | 東京  | 2022/03/04 09:00 | 2022/03/06 17:00 | 連続   | 東内幸町       | 豊洲内幸町線2L/豊洲内幸町線2LのCBO2 | ・275kV2U母線 BPR1.2系取替<br>・275kV2U母線 BDR1.2系取替  | 年間計画 | 変更   |      |        |
| 0320149 | 東京  | 2022/03/04 09:00 | 2022/03/04 17:00 | 単日   | 東内幸町線2L    | 東内幸町線2L                | 絶縁種採取(ICPAランク判定補充策)文6D他   | 年間計画 | 変更   | 制約有  |        |
| 0317904 | 東京  | 2022/03/04 22:00 | 2022/03/05 08:00 | 連続   | 豊島         | 東内幸町線2L/東内幸町線2LのCBO8   | GIS停止試験B(8.E8)<br>GCB停止試験A(O8)  | 年間計画 | 変更   | 制約有  |        |
| 0322400 | 東京  | 2022/03/05 09:00 | 2022/03/07 17:00 | 連続   | 墨東線3L      | 墨東線3L                  | 防食層保護装置設置<br>(墨14D)   | 年間計画 | 変更   |      |        |
| 0317994 | 東京  | 2022/03/05 13:00 | 2022/03/05 17:00 | 単日   | 京浜線1L      | 京浜線1L                  | 1.系統課電(現地使用前検査実施)   | 年間計画 | 変更   |      |        |
| 0318093 | 東京  | 2022/03/05 13:00 | 2022/03/05 17:00 | 単日   | 京浜(変)      | 京浜線1L/京浜線1LのCBO5       | 京浜線1L LOLR<br>電圧測定、電流測定、位相測定<br>試験No. 基送4   | 年間計画 | 変更   |      |        |
| 0317804 | 東京  | 2022/03/06 08:00 | 2022/03/25 13:00 | 連続   | 京浜(変)      | 京浜線2L/京浜線2LのCBO6       | 京浜線1.2L LOLR新設<br>京浜線1.2L Rv3端子化  | 年間計画 | 変更   |      |        |
| 0317995 | 東京  | 2022/03/06 08:00 | 2022/03/25 13:00 | 連続   | 京浜線2L      | 京浜線2L                  | 1.《No.》1071～電発西東京 電線・地線撤去<br>2.京浜～《No.》1001 センス入替<br>3.《No.》1071～西南多摩線《No.》571 地線・電線架線<br>4.西南多摩線《No.》571 ジャンパT接続 | 年間計画 | 変更   |      |        |
| 0317996 | 東京  | 2022/03/06 08:00 | 2022/03/25 13:00 | 連続   | 西南多摩線2L    | 西南多摩線2L                | 1.《No.》1071～西南多摩線《No.》571 地線・電線架線 危険防止<br>2.西南多摩線《No.》571 ジャンパT接続   | 年間計画 | 変更   |      |        |
| 0318095 | 東京  | 2022/03/06 09:00 | 2022/03/25 13:00 | 連続   | 多摩         | 西南多摩線2L/西南多摩線2LのCBO4   | ・光ケーブル布設、接続、レベル測定<br>・対向試験(3/14～3/16)   | 年間計画 | 変更   |      |        |
| 0318034 | 東京  | 2022/03/07 09:00 | 2022/03/09 17:00 | 連続   | 東内幸町       | 高輪線3L/高輪線3LのCBO9       | ・275kV3U母線 BPR1.2系取替<br>・275kV3U母線 BDR1.2系取替  | 年間計画 | 変更   | 制約有  |        |
| 0318035 | 東京  | 2022/03/07 09:00 | 2022/03/09 17:00 | 連続   | 東内幸町       | 東内幸町線3L/東内幸町線3LのCBO6   | ・275kV3U母線 BPR1.2系取替<br>・275kV3U母線 BDR1.2系取替  | 年間計画 | 変更   | 制約有  |        |
| 0318036 | 東京  | 2022/03/07 09:00 | 2022/03/09 17:00 | 連続   | 東内幸町       | 豊洲内幸町線3L/豊洲内幸町線3LのCBO3 | ・275kV3U母線 BPR1.2系取替<br>・275kV3U母線 BDR1.2系取替  | 年間計画 | 変更   |      |        |
| 0317967 | 東京  | 2022/03/08 08:00 | 2022/03/14 18:00 | 連続   | 西東京(変)     | 京浜線2L                  | ・3端子化に伴うGIS撤去工事   | 年間計画 | 変更   |      |        |
| 0322056 | 東京  | 2022/03/08 09:00 | 2022/03/08 17:00 | 単日   | 新福島(変)     | 福島山幹線1L                | ・磚洗圧力調整試験   | 年間計画 | 変更   |      |        |
| 0322057 | 東京  | 2022/03/09 09:00 | 2022/03/09 17:00 | 単日   | 新福島(変)     | 福島山幹線2L                | ・磚洗圧力調整試験   | 年間計画 | 変更   |      |        |

一般送配電事業者調整対象作業停止計画(2021・2022年度分)

| 広域受付番号  | エリア | 作業開始日時           | 作業終了日時           | 作業形態 | 作業箇所(作業設備) | 停電区間(停電設備)           | 作業内容   | 計画区分 | 申請区分 | 発電制約 | 備考(記事) |
|---------|-----|------------------|------------------|------|------------|----------------------|--|------|------|------|--------|
| 0317315 | 東京  | 2022/03/10 09:00 | 2022/03/15 17:00 | 連続   | 新秩父(開)     | 新秩父線2L/新秩父線2LのCBO8   | 新秩父線2号アンパPD取替<br>・同軸ケーブル張替作業<br>・AMP-PD盤取替<br>・架線切り離し、接続<br>・諸試験   | 年間計画 | 変更   |      |        |
| 0317707 | 東京  | 2022/03/14 09:00 | 2022/03/19 17:00 | 連続   | 新茂木(変)     | 福島里幹線2L/福島里幹線2LのCBO6 | 新茂木変電所500kVLS耐震対策<br>■北部建設C 栃木変電G<br>・LS6耐震対策工事  | 年間計画 | 変更   |      |        |
| 0320150 | 東京  | 2022/03/14 09:00 | 2022/03/14 17:00 | 単日   | 北多摩        | 新宿線1L                | ・新宿線1LShR CBO903(空気CB)3年停止試験<br>・新宿線1LShR 線路側OFケーブル停止試験<br>・新宿線1LShR ShR側OFケーブル停止試験<br>・新宿線1LShR 線路側OFケーブル(黒赤、白相)絶縁油性性能試験<br>・新宿線1LShR ShR側OFケーブル(黒赤、白相)絶縁油性性能試験 | 年間計画 | 変更   | 制約有  |        |
| 0320152 | 東京  | 2022/03/15 09:00 | 2022/03/15 17:00 | 単日   | 北多摩        | 新宿線2L/新宿線2LのCBO4     | 新宿線2L O4 GCB(油圧操作)12年停止試験<br>O4 プッシング[GCB点検同調]<br>新宿線2L CT 計器用変成器 停止試験<br>VT 計器用変成器 停止試験、VT絶縁抵抗測定  | 年間計画 | 変更   | 制約有  |        |
| 0320153 | 東京  | 2022/03/16 09:00 | 2022/03/16 17:00 | 単日   | 北多摩        | 新宿線3L/新宿線3LのCBO5     | ・新宿線3L O5 GCB(油圧操作)12年停止試験<br>・新宿線3L CVT 計器用変成器 停止試験<br>・新宿線3L VT絶縁抵抗測定  | 年間計画 | 変更   |      |        |
| 0318181 | 東京  | 2022/03/19 08:00 | 2022/03/19 17:00 | 単日   | 鹿島線1L鹿島側   | 鹿島線1L鹿島側             | [a3d1 鹿島線(No.)174~(No.)194鉄塔建替工事]<br>1.鹿島線(No.)174~(No.)194鉄塔建替工事<br>ジャンパー開放《No.》89  | 年間計画 | 変更   |      |        |
| 0318961 | 東京  | 2022/03/19 08:00 | 2022/03/19 17:00 | 単日   | 鹿島線1L鹿島側   | 鹿島線1L鹿島側             | [a3d1 鹿島線(No.)174~(No.)194鉄塔建替工事]<br>1.鹿島線(No.)174~(No.)194鉄塔建替工事<br>ジャンパー開放《No.》89  | 年間計画 | 変更   |      |        |
| 0318976 | 東京  | 2022/03/19 17:00 | 2022/06/07 08:00 | 連続   | 鹿島線1L鹿島側   | 鹿島線1L鹿島側             | [a3d1 鹿島線(No.)174~(No.)194鉄塔建替工事]<br>1.鹿島線(No.)174~(No.)194鉄塔建替工事<br>鹿島線(No.)174、(No.)175、(No.)176、(No.)177 計4基<br>2.鹿島線(No.)174~(No.)194鉄塔建替に伴う試充電(6/7)         | 年間計画 | 変更   |      |        |
| 0317710 | 東京  | 2022/03/20 08:00 | 2022/03/24 17:00 | 連続   | 新木更津(変)    | 君津線1LのCBO31          | ・275kVGIS甲母線接続(8B一次回線)   | 年間計画 | 変更   |      |        |
| 0318189 | 東京  | 2022/03/20 08:00 | 2022/03/20 17:00 | 単日   | 鹿島線2L      | 鹿島線2L                | [a3d1 鹿島線(No.)174~(No.)194鉄塔建替工事]<br>1.鹿島線(No.)174~(No.)194鉄塔建替工事<br>ジャンパー開放《No.》89  | 年間計画 | 変更   |      |        |
| 0318977 | 東京  | 2022/03/20 08:00 | 2022/03/20 17:00 | 単日   | 鹿島線2L      | 鹿島線2L                | [a3d1 鹿島線(No.)174~(No.)194鉄塔建替工事]<br>1.鹿島線(No.)174~(No.)194鉄塔建替工事<br>ジャンパー開放《No.》89  | 年間計画 | 変更   |      |        |
| 0317711 | 東京  | 2022/03/20 09:00 | 2022/03/25 17:00 | 連続   | 新茂木(変)     | 福島里幹線1L/福島里幹線1LのCBO5 | 新茂木変電所500kVLS耐震対策<br>■北部建設C 栃木変電G<br>・LS5耐震対策工事  | 年間計画 | 変更   |      |        |
| 0318978 | 東京  | 2022/03/20 17:00 | 2022/06/07 08:00 | 連続   | 鹿島線2L      | 鹿島線2L                | [a3d1 鹿島線(No.)174~(No.)194鉄塔建替工事]<br>1.鹿島線(No.)174~(No.)194鉄塔建替工事<br>鹿島線(No.)174、(No.)175、(No.)176、(No.)177 計4基<br>2.鹿島線(No.)174~(No.)194鉄塔建替に伴う試充電(6/7)         | 年間計画 | 変更   |      |        |
| 0317694 | 東京  | 2022/03/22 08:00 | 2022/03/24 17:00 | 連続   | 新富士(変)     | 新秦野線2LのCBO4          | [点検]<br>・LS204、EB204:停止試験(12年)<br>・LS204、EB204:電磁接触器取替(24年)<br>・LS204、EB204:ペアリングクリスタップ(36年)   | 年間計画 | 変更   |      |        |
| 0322062 | 東京  | 2022/03/22 09:00 | 2022/04/02 17:00 | 連続   | 新福島(変)     | 福島山幹線1L              | ・埋め戻し  | 年間計画 | 変更   |      |        |
| 0317997 | 東京  | 2022/03/25 13:00 | 2022/03/25 17:00 | 単日   | 京浜線2L      | 京浜線2L                | 1.系統課電(現地使用前検査実施)  | 年間計画 | 変更   |      |        |
| 0318099 | 東京  | 2022/03/25 13:00 | 2022/03/25 17:00 | 単日   | 京浜(変)      | 京浜線2L/京浜線2LのCBO6     | 京浜線2L LOR<br>電圧測定、電流測定、位相測定<br>試験No. 基送4   | 年間計画 | 変更   |      |        |
| 0320158 | 東京  | 2022/03/26 09:00 | 2022/03/30 15:00 | 連続   | 西横浜        | 京浜線3LのCBO3           | ○西横浜変電所TC取替工事  | 年間計画 | 変更   |      |        |
| 0320159 | 東京  | 2022/03/26 09:00 | 2022/03/30 15:00 | 連続   | 西横浜        | 京浜線3L                | ○西横浜変電所TC取替工事  | 年間計画 | 変更   |      |        |
| 0317714 | 東京  | 2022/03/27 08:00 | 2022/03/31 17:00 | 連続   | 新木更津(変)    | 君津線1LのCBO31          | ・275kVGIS乙母線接続(8B一次回線)   | 年間計画 | 変更   |      |        |
| 0320160 | 東京  | 2022/03/28 09:00 | 2022/04/01 15:00 | 連続   | 西横浜        | 京浜線3L/京浜線3LのCBO3     | ○西横浜変電所TC盤取替工事<br>・制御ケーブル切り離し・接続<br>・シークェンス試験他   | 年間計画 | 変更   |      |        |
| 0320712 | 東京  | 2022/03/30 15:00 | 2022/03/30 17:00 | 単日   | 西横浜        | 京浜線3L                | 電圧電流確認試験   | 年間計画 | 変更   |      |        |
| 0320713 | 東京  | 2022/03/30 15:00 | 2022/03/30 17:00 | 単日   | 西横浜        | 京浜線3LのCBO3           | 電圧電流確認試験   | 年間計画 | 変更   |      |        |
| 0320550 | 東京  | 2022/04/01 08:00 | 2022/04/30 16:00 | 連続   | 北多摩        | 西北線2L/西北線2LのCBO2     | ・西北線2号Ry取替<br>・取替に伴う各種試験(対向試験含む)   | 年間計画 | 変更   | 制約有  |        |

一般送配電事業者調整対象作業停止計画(2021・2022年度分)

| 広域受付番号  | エリア | 作業開始日時           | 作業終了日時           | 作業形態 | 作業箇所(作業設備) | 停電区間(停電設備)           | 作業内容   | 計画区分 | 申請区分 | 発電制約 | 備考(記事) |
|---------|-----|------------------|------------------|------|------------|----------------------|--|------|------|------|--------|
| 0320532 | 東京  | 2022/04/01 09:00 | 2022/04/07 17:00 | 毎日   | 南多摩        | 東京西線2L               | ・主変1BTR取替<br>・1B1次ケーブル張替に伴う危険防止(CH解体)  | 年間計画 | 変更   | 制約有  |        |
| 0320547 | 東京  | 2022/04/01 09:00 | 2022/04/30 17:00 | 連続   | 西北線2L      | 西北線2L                | ・鉄塔塗装<br>《No.》2, 3, 4, 5, 6 計5基<br>《No.》13, 15, 16, 17, 18, 19 計6基<br>・がしし点検<br>《No.》5, 10   | 年間計画 | 変更   | 制約有  |        |
| 0320861 | 東京  | 2022/04/02 07:00 | 2022/04/03 18:00 | 連続   | 北千葉線1L     | 北千葉線1L               | ・ジャンパ開放: No.37, No.77  | 年間計画 | 変更   | 制約有  |        |
| 0320481 | 東京  | 2022/04/02 09:00 | 2022/04/03 17:00 | 連続   | 練馬         | 275kV母連のCBO10        | 制御ケーブル切り離し・接続<br>275kVVVT断路SW取り付け<br>諸試験   | 年間計画 | 変更   |      |        |
| 0320482 | 東京  | 2022/04/02 09:00 | 2022/04/03 17:00 | 連続   | 練馬         | 水道橋線1LのCBO5          | 制御ケーブル切り離し・接続<br>275kVVVT断路SW取り付け<br>諸試験   | 年間計画 | 変更   |      |        |
| 0320864 | 東京  | 2022/04/03 18:00 | 2022/04/29 07:00 | 連続   | 北千葉線1L     | 北千葉線1L               | ・No.54・55・58・61・63・64・65・66・70・71<br>【北千葉線部材取替工事】<br>・No.45～48・50・53・55・58・62・66～70・72～75<br>【北千葉線アーク溶射工事】<br>・No.45～50・52・53・58・61・62・65～70・72～77 | 年間計画 | 変更   |      |        |
| 0320491 | 東京  | 2022/04/05 09:00 | 2022/04/05 17:00 | 単日   | 多摩         | 西南川越線1L/西南川越線1LのCBO1 | ・O1 12年停止試験<br>・1L 線路PD12年停止試験   | 年間計画 | 変更   |      |        |
| 0320492 | 東京  | 2022/04/06 09:00 | 2022/04/06 17:00 | 単日   | 多摩         | 西南川越線2L/西南川越線2LのCBO2 | ・O2 12年停止試験<br>・2L 線路PD12年停止試験   | 年間計画 | 変更   |      |        |
| 0320716 | 東京  | 2022/04/07 21:00 | 2022/04/14 05:00 | 毎日   | 新宿線1L      | 新宿線1L                | 新宿線1L 防食層健全性確認(鷹37D・39D) 排油バルブ点検<br>(鷹33M・34M・44M・45M)   | 年間計画 | 変更   | 制約有  |        |
| 0320408 | 東京  | 2022/04/11 08:00 | 2022/04/30 18:00 | 連続   | 西東京(変)     | 西北線2L                | 保護制御モジュール更新  | 年間計画 | 変更   | 制約有  |        |
| 0320619 | 東京  | 2022/04/11 08:00 | 2022/04/18 18:00 | 連続   | 西東京(変)     | 東京西線1LのCBO17         | LS-117導電部更新  | 年間計画 | 変更   | 制約有  |        |
| 0320723 | 東京  | 2022/04/11 09:00 | 2022/04/15 15:00 | 連続   | 西横浜        | 京浜線4L/京浜線4LのCBO4     | 西横浜変電所TC盤取替工事<br>・制御ケーブル切り離し・接続<br>・シーケンス試験他   | 年間計画 | 変更   |      |        |
| 0320724 | 東京  | 2022/04/12 08:00 | 2022/04/12 18:00 | 単日   | 港北         | 港北線2LのCBO2           | 275kVBAC取替<br>・港北線2LCT回路切替, 接続<br>・港北線2L最終遮断検出回路切離, 接続   | 年間計画 | 変更   | 制約有  |        |
| 0320725 | 東京  | 2022/04/12 08:00 | 2022/04/12 13:00 | 単日   | 港北         | 港北線1LのCBO1           | 275kVBDR取替<br>・港北線1L転送回路切離, 接続<br><br>275kVBAC取替<br>・港北線1LCT回路切替, 接続<br>・港北線1L最終遮断検出回路切離, 接続   | 年間計画 | 変更   | 制約有  |        |
| 0320362 | 東京  | 2022/04/12 08:30 | 2022/04/19 18:30 | 連続   | 西南川越線1L    | 西南川越線1L              | 《1》電線路細密点検<br>《2》鉄塔防錆塗装  | 年間計画 | 変更   |      |        |
| 0320501 | 東京  | 2022/04/12 09:00 | 2022/04/18 18:00 | 毎日   | 西南多摩線1L,2L | 西南多摩線1L,2L           | 不良碍子検出   | 年間計画 | 変更   |      |        |
| 0320412 | 東京  | 2022/04/13 08:00 | 2022/04/18 18:00 | 毎日   | 西東京(変)     | 西北線2LのCBO82          | 甲2母線CVT更新に伴う保安停止   | 年間計画 | 変更   | 制約有  |        |
| 0320596 | 東京  | 2022/04/15 08:00 | 2022/04/15 18:00 | 単日   | 西東京(変)     | 西北線2LのCBO82          | LS-182細密点検   | 年間計画 | 変更   | 制約有  |        |
| 0320360 | 東京  | 2022/04/15 09:00 | 2022/04/15 17:00 | 単日   | 西南川越線1L    | 西南川越線1L              | 【東京電力作業】<br>《1》絶縁油特性試験   | 年間計画 | 変更   |      |        |
| 0320736 | 東京  | 2022/04/15 15:00 | 2022/04/15 17:00 | 単日   | 西横浜        | 京浜線4L/京浜線4LのCBO4     | 西横浜変電所TC盤取替工事<br>・電圧電流確認試験   | 年間計画 | 変更   |      |        |
| 0320737 | 東京  | 2022/04/15 15:00 | 2022/04/15 17:00 | 単日   | 西横浜        | 京浜線3L/京浜線3LのCBO3     | ○西横浜変電所TC盤取替工事(諸試験)<br>・電圧電流確認試験   | 年間計画 | 変更   |      |        |
| 0320623 | 東京  | 2022/04/18 18:00 | 2022/04/18 20:00 | 単日   | 西東京(変)     | 東京西線1LのCBO17         | LS-117導電部更新に伴う耐圧試験   | 年間計画 | 変更   | 制約有  |        |
| 0320422 | 東京  | 2022/04/19 08:00 | 2022/04/24 18:00 | 毎日   | 西東京(変)     | 西北線2LのCBO82          | 乙2母線CVT更新に伴う保安停止   | 年間計画 | 変更   | 制約有  |        |
| 0320355 | 東京  | 2022/04/19 20:00 | 2022/05/28 06:00 | 連続   | 東内幸町線3L    | 東内幸町線3L              | 【要改修重点A】<br>◇接続部防火対策工事<br>7組 21相<br>中間・終端接続部作業   | 年間計画 | 変更   | 制約有  |        |
| 0320610 | 東京  | 2022/04/20 08:00 | 2022/04/24 18:00 | 連続   | 西東京(変)     | 東京西線1LのCBO17         | ・LS217 普通点検<br>東京西線1L  | 年間計画 | 変更   | 制約有  |        |
| 0322547 | 東京  | 2022/04/20 08:00 | 2022/04/24 18:00 | 連続   | 西東京(変)     | 東京西線1L               | ・O-17普通点検<br>・CVT普通点検<br>・垂直碍子連点検<br>・LA普通点検   | 年間計画 | 変更   | 制約有  |        |
| 0320363 | 東京  | 2022/04/20 08:30 | 2022/04/27 18:30 | 連続   | 西南川越線2L    | 西南川越線2L              | 《1》電線路細密点検<br>《2》鉄塔防錆塗装  | 年間計画 | 変更   |      |        |

一般送配電事業者調整対象作業停止計画(2021・2022年度分)

| 広域受付番号  | エリア | 作業開始日時           | 作業終了日時           | 作業形態 | 作業箇所(作業設備) | 停電区間(停電設備)                | 作業内容   | 計画区分 | 申請区分 | 発電制約 | 備考(記事) |
|---------|-----|------------------|------------------|------|------------|---------------------------|--|------|------|------|--------|
| 0309700 | 東京  | 2022/04/20 09:00 | 2022/04/21 17:00 | 連続   | 東内幸町線3L    | 東内幸町線3L                   | 【防食層保護装置補修】<br>豊10K  | 年間計画 | 変更   | 制約有  |        |
| 0320616 | 東京  | 2022/04/22 08:00 | 2022/04/22 18:00 | 単日   | 西東京(変)     | 西北線2LのCBO82               | ・LS-282細密点検  | 年間計画 | 変更   | 制約有  |        |
| 0320361 | 東京  | 2022/04/22 09:00 | 2022/04/22 17:00 | 単日   | 西南川越線2L    | 西南川越線2L                   | 【東京電力作業】<br>(1)絶縁油特性試験   | 年間計画 | 変更   |      |        |
| 0322546 | 東京  | 2022/04/24 18:00 | 2022/04/24 20:00 | 単日   | 西東京(変)     | 東京西線1LのCBO17              | ・LS217消電部補修に伴う耐圧試験   | 年間計画 | 変更   | 制約有  |        |
| 0320304 | 東京  | 2022/04/26 09:30 | 2022/04/26 16:00 | 単日   | 西毛(変)      | 児玉線1L/児玉線1LのCBO3          | ■西毛変電所 ガス遮断器(油圧操作方式) 児玉線1L O3<br>停止試験(6年)[TDS]<br>■西毛変電所 計器用変成器 児玉線1L 停止試験【未分析】<br>[TDS]   | 年間計画 | 変更   |      |        |
| 0320305 | 東京  | 2022/04/27 09:30 | 2022/04/27 16:00 | 単日   | 西毛(変)      | 児玉線2L/児玉線2LのCBO4          | ■西毛変電所 ガス遮断器(油圧操作方式) 児玉線2L O4<br>停止試験(6年)[TDS]<br>■西毛変電所 計器用変成器 児玉線2L 停止試験【未分析】<br>[TDS]   | 年間計画 | 変更   |      |        |
| 0320815 | 東京  | 2022/04/29 07:00 | 2022/05/01 18:00 | 連続   | 北千葉線1L     | 北千葉線1L                    | ・ジャンパ接続:No.37.No.77  | 年間計画 | 変更   | 制約有  |        |
| 0320376 | 東京  | 2022/04/29 08:00 | 2022/05/02 18:00 | 連続   | 西東京(変)     | 港北線2L                     | ・O-8電装品取替<br>・LineCVT、BusCVT、Arr点検   | 年間計画 | 変更   | 制約有  |        |
| 0320755 | 東京  | 2022/04/29 08:00 | 2022/05/02 18:00 | 連続   | 西東京(変)     | 港北線2LのCBO8                | ・LS-108更新  | 年間計画 | 変更   | 制約有  |        |
| 0320860 | 東京  | 2022/04/29 09:00 | 2022/04/29 17:00 | 単日   | 新千葉(変)     | 北千葉線1L/北千葉線1LのCBO33       | ・O33 6年停止試験<br>・計器用変圧器停止試験   | 年間計画 | 変更   | 制約有  |        |
| 0320878 | 東京  | 2022/04/29 09:00 | 2022/05/02 17:00 | 毎日   | 北総(変)      | 北千葉線1L                    | ・北千葉線1号側引留鉄構塗装   | 年間計画 | 変更   | 制約有  |        |
| 0320872 | 東京  | 2022/04/30 09:00 | 2022/04/30 17:00 | 単日   | 千葉中央(変)    | 北千葉線1L/北千葉線1LのCBO1/北千葉線1L | GIS 千葉中央線1号 O1 275kV油圧操作 停止試験(12年) ※【別仕様】線路VT・CT絶縁抵抗測定有  | 年間計画 | 変更   | 制約有  |        |
| 0320553 | 東京  | 2022/04/30 16:00 | 2022/04/30 20:00 | 単日   | 北多摩        | 西北線2L/西北線2LのCBO2          | 西北線2号Ry取替後のVT突合せ、電圧電流位相測定  | 年間計画 | 変更   | 制約有  |        |
| 0320621 | 東京  | 2022/04/30 17:00 | 2022/04/30 18:00 | 単日   | 西東京(変)     | 西北線2L                     | LS82更新に伴う耐圧試験  | 年間計画 | 変更   | 制約有  |        |
| 0320918 | 東京  | 2022/05/01 18:00 | 2022/06/25 07:00 | 連続   | 北千葉線1L     | 北千葉線1L                    | (No.)53・55.58.62.66・67・68・69・70.72.73.74.75<br>【北千葉線(No.)45他防錆塗装工事】<br>【北千葉線(No.)67他防錆塗装工事】<br>・1L(53・54・55・58・61.62.63.64・65・66・67・68・69・70・71・72・73・74・75・76・77) | 年間計画 | 変更   |      |        |
| 0320537 | 東京  | 2022/05/02 09:00 | 2022/05/31 17:00 | 連続   | 西北線1L      | 西北線1L                     | ・鉄塔塗装<br>《No.》2、3、4、5、6 計5基<br>《No.》13、15、16、17、18、19 計6基<br>・がし点検<br>《No.》5、10  | 年間計画 | 変更   | 制約有  |        |
| 0320764 | 東京  | 2022/05/02 18:00 | 2022/05/02 20:00 | 単日   | 西東京(変)     | 港北線2LのCBO8                | ・LS108更新に伴う耐圧試験  | 年間計画 | 変更   | 制約有  |        |
| 0320392 | 東京  | 2022/05/03 08:00 | 2022/05/08 18:00 | 連続   | 西東京(変)     | 港北線1L                     | ・LS-7更新<br>・O-7電装品取替<br>・LineCVT、BusCVT更新  | 年間計画 | 変更   | 制約有  |        |
| 0320766 | 東京  | 2022/05/03 08:00 | 2022/05/08 18:00 | 連続   | 西東京(変)     | 港北線1LのCBO7                | ・LS-207更新<br>・BusCVT更新   | 年間計画 | 変更   | 制約有  |        |
| 0320769 | 東京  | 2022/05/03 09:00 | 2022/05/08 17:00 | 連続   | 港北         | 港北線1L                     | 港北変電所275kV開閉器室耐震工事   | 年間計画 | 変更   | 制約有  |        |
| 0320542 | 東京  | 2022/05/06 08:00 | 2022/05/31 16:00 | 連続   | 北多摩        | 西北線1L/西北線1LのCBO1          | ・西北線1号Ry取替<br>・取替に伴う各種試験(対向試験含む)   | 年間計画 | 変更   | 制約有  |        |
| 0320543 | 東京  | 2022/05/06 08:00 | 2022/05/31 16:00 | 連続   | 北多摩        | 西北線1L/西北線1LのCBO1          | ・西北線1号既設機器撤去(LA,PD,壁貫フツソク,架線)<br>・制御回路切離し  | 年間計画 | 変更   | 制約有  |        |
| 0320461 | 東京  | 2022/05/06 09:00 | 2022/05/31 13:00 | 連続   | 北多摩        | 西北線1L                     | ・西北線1号GIS化   | 年間計画 | 変更   | 制約有  |        |
| 0320776 | 東京  | 2022/05/08 18:00 | 2022/05/08 20:00 | 単日   | 西東京(変)     | 港北線1L                     | LS-7.207およびLine、BusCVT更新に伴う耐圧試験  | 年間計画 | 変更   | 制約有  |        |
| 0321906 | 東京  | 2022/05/09 08:00 | 2022/05/10 18:00 | 連続   | 新野田(変)     | 東京北線1L/東京北線1LのCBO57       | ・東京北線1L LS-57 アダプタ修理   | 年間計画 | 変更   |      |        |
| 0320306 | 東京  | 2022/05/09 09:00 | 2022/05/09 17:00 | 単日   | 児玉線2L      | 児玉線2L                     | 【保守業務委託】<br>・電線本体点検 西上武144~143   | 年間計画 | 変更   |      |        |
| 0320822 | 東京  | 2022/05/09 09:00 | 2022/05/14 17:00 | 連続   | 西上武幹線1L    | 西上武幹線1L                   | 【保守業務委託】<br>・電線本体点検 西上武幹線(No.)89~144   | 年間計画 | 変更   |      |        |
| 0320922 | 東京  | 2022/05/09 09:00 | 2022/05/13 17:00 | 連続   | 新茂木(変)     | 福島里幹線1LのCBO5              | ■LS105耐震対策工事   | 年間計画 | 変更   |      |        |
| 0320857 | 東京  | 2022/05/10 08:00 | 2022/05/11 17:00 | 連続   | 新栃木線1L     | 新栃木線1L                    | 【総支社】電線本体点検他<br>・《No.》229~《No.》230.《No.》234~《No.》235   | 年間計画 | 変更   |      |        |
| 0321911 | 東京  | 2022/05/11 08:00 | 2022/05/12 18:00 | 連続   | 新野田(変)     | 東京北線2L/東京北線2LのCBO58       | ・東京北線2L LS-58 アダプタ修理   | 年間計画 | 変更   |      |        |
| 0320924 | 東京  | 2022/05/11 10:00 | 2022/05/11 17:00 | 単日   | 鹿島(変)      | 鹿島線2L                     | 208 停止試験B  | 年間計画 | 変更   |      |        |
| 0320485 | 東京  | 2022/05/12 08:00 | 2022/05/31 17:00 | 連続   | 西東京(変)     | 西北線1L                     | 保護制御モジュール更新  | 年間計画 | 変更   | 制約有  |        |
| 0320611 | 東京  | 2022/05/12 08:00 | 2022/05/16 18:00 | 連続   | 西東京(変)     | 東京西線2LのCBO18              | ・LS218普通点検<br>・垂直導子連点検   | 年間計画 | 変更   | 制約有  |        |

一般送配電事業者調整対象作業停止計画(2021・2022年度分)

| 広域受付番号  | エリア | 作業開始日時           | 作業終了日時           | 作業形態 | 作業箇所(作業設備) | 停電区間(停電設備)                | 作業内容  | 計画区分 | 申請区分 | 発電制約 | 備考(記事) |
|---------|-----|------------------|------------------|------|------------|---------------------------|---|------|------|------|--------|
| 0320858 | 東京  | 2022/05/12 08:00 | 2022/05/13 17:00 | 連続   | 新栃木線2L     | 新栃木線2L                    | 【総支社】電線本体点検他<br>・《No.》229～《No.》230,《No.》234～《No.》235  | 年間計画 | 変更   |      |        |
| 0322544 | 東京  | 2022/05/12 08:00 | 2022/05/16 18:00 | 連続   | 西東京(変)     | 東京西線2L                    | ・O-18普通点検<br>・CVT普通点検<br>・垂直碍子連点検<br>・LA普通点検  | 年間計画 | 変更   | 制約有  |        |
| 0320540 | 東京  | 2022/05/16 08:00 | 2022/05/21 17:00 | 連続   | 港北線2L      | 港北線2L                     | 【保修】<br>平台線港北線《No.》42鉄塔改造工事に伴う危険防止  | 年間計画 | 変更   | 制約有  |        |
| 0320574 | 東京  | 2022/05/16 08:00 | 2022/05/21 17:00 | 連続   | 川崎支社送電保守G  | 港北線2L                     | 【保修】平台線港北線《No.》42鉄塔改造工事に伴う危険防止  | 年間計画 | 変更   | 制約有  |        |
| 0320307 | 東京  | 2022/05/16 09:00 | 2022/05/16 17:00 | 単日   | 児玉線1L      | 児玉線1L                     | 【保守業務委託】<br>・電線本体点検 西上武144～143  | 年間計画 | 変更   |      |        |
| 0320837 | 東京  | 2022/05/16 09:00 | 2022/05/21 17:00 | 連続   | 西上武幹線2L    | 西上武幹線2L                   | 【保守業務委託】<br>・電線本体点検 西上武幹線《No.》89～144  | 年間計画 | 変更   |      |        |
| 0322543 | 東京  | 2022/05/16 18:00 | 2022/05/16 20:00 | 単日   | 西東京(変)     | 東京西線2LのCBO18              | ・LS218導電部補修に伴う耐圧試験  | 年間計画 | 変更   | 制約有  |        |
| 0320475 | 東京  | 2022/05/17 08:00 | 2022/05/26 18:00 | 連続   | 西南多摩線1L    | 西南多摩線1L                   | (1)電線路細密点検<br>(2)鉄塔防錆塗装<br>(3)亜鉛溶射<br>(4)電線補修   | 年間計画 | 変更   |      |        |
| 0320565 | 東京  | 2022/05/17 08:00 | 2022/05/17 18:00 | 単日   | 西東京(変)     | 西北線1LのCBO81               | LS-281細密点検  | 年間計画 | 変更   | 制約有  |        |
| 0320573 | 東京  | 2022/05/17 08:00 | 2022/05/24 18:00 | 連続   | 西東京(変)     | 東京西線2LのCBO18              | ・LS-118導電部更新<br>・垂直碍子連点検  | 年間計画 | 変更   | 制約有  |        |
| 0320838 | 東京  | 2022/05/17 08:00 | 2022/05/17 17:00 | 単日   | 南新潟幹線1L    | 南新潟幹線1L                   | ・がし洗淨(《No.》81基)   | 年間計画 | 変更   |      |        |
| 0320877 | 東京  | 2022/05/17 08:00 | 2022/05/19 17:00 | 連続   | 新しいわき線1L   | 新しいわき線1L                  | 【総支社】電線本体点検他<br>《No.》154～《No.》155,《No.》169～《No.》170,《No.》174～《No.》175,<br>《No.》179～《No.》180,《No.》184～《No.》185 | 年間計画 | 変更   |      |        |
| 0320871 | 東京  | 2022/05/17 09:00 | 2022/05/22 17:00 | 連続   | 新しいわき線1L   | 新しいわき線1L                  | (1)電線・地線点検<br>《No.》22,27,52,57,82,87(6径間)   | 年間計画 | 変更   |      |        |
| 0321094 | 東京  | 2022/05/18 11:00 | 2022/05/18 15:00 | 単日   | 信濃川(変)     | 東上越幹線2LのCBO6              | 【渋川変電保守G】O6停止試験(6年)   | 年間計画 | 変更   |      |        |
| 0320962 | 東京  | 2022/05/19 09:00 | 2022/05/19 17:00 | 単日   | 北熊谷(変)     | 北熊谷線1LのCBO5               | ・北熊谷線1L CBO5 停止試験B  | 年間計画 | 変更   |      |        |
| 0320580 | 東京  | 2022/05/20 08:00 | 2022/05/20 18:00 | 単日   | 西東京(変)     | 西北線1LのCBO81               | LS-181細密点検  | 年間計画 | 変更   | 制約有  |        |
| 0320544 | 東京  | 2022/05/20 09:00 | 2022/05/26 17:00 | 毎日   | 南多摩        | 東京西線2L                    | ・主変1BTr取替<br>・1B1次ケーブル張替に伴う危険防止(CH組立)   | 年間計画 | 変更   | 制約有  |        |
| 0320581 | 東京  | 2022/05/20 09:00 | 2022/05/29 18:00 | 連続   | 西東京(変)     | 西南多摩線1LのCBO1/西南多摩線2LのCBO2 | 西南多摩線1・2号線母線側CVT更新  | 年間計画 | 変更   |      |        |
| 0320308 | 東京  | 2022/05/22 09:00 | 2022/05/22 16:00 | 単日   | 東毛線1L      | 東毛線1L/東毛線1LのCBO1          | ・東毛線1L O1 停止試験(12年)<br>・東毛線1L LPT 停止試験(12年)   | 年間計画 | 変更   |      |        |
| 0320545 | 東京  | 2022/05/23 08:00 | 2022/05/27 17:00 | 連続   | 港北線1L      | 港北線1L                     | 【保修】<br>平台線港北線《No.》42鉄塔改造工事に伴う危険防止  | 年間計画 | 変更   | 制約有  |        |
| 0320586 | 東京  | 2022/05/23 08:00 | 2022/05/27 17:00 | 連続   | 川崎支社送電保守G  | 港北線1L                     | 【保修】平台線港北線《No.》42鉄塔改造工事<br>【保全】電線腐食点検 港北線:《No.》20～《No.》23   | 年間計画 | 変更   | 制約有  |        |
| 0320816 | 東京  | 2022/05/23 08:00 | 2022/05/25 17:00 | 連続   | 新しいわき線2L   | 新しいわき線2L                  | 【総支社】電線本体点検他<br>《No.》154～《No.》155,《No.》169～《No.》170,《No.》174～《No.》175,<br>《No.》179～《No.》180,《No.》184～《No.》185 | 年間計画 | 変更   |      |        |
| 0320817 | 東京  | 2022/05/23 09:00 | 2022/05/28 17:00 | 連続   | 新しいわき線2L   | 新しいわき線2L                  | (1)電線・地線点検<br>《No.》22,27,52,57,82,87(6径間)   | 年間計画 | 変更   |      |        |
| 0320590 | 東京  | 2022/05/24 09:00 | 2022/05/27 17:00 | 連続   | 新富士(変)     | 佐久間東幹線1L/佐久間東幹線1LのCBO33   | 【新富士(変)275kV母線鉄構塗装修理】<br>・塗装箇所(佐久間東幹線1L)<br>・鳥獣害対策取付  | 年間計画 | 変更   |      |        |
| 0320591 | 東京  | 2022/05/24 09:00 | 2022/05/24 17:00 | 単日   | 港北         | 港北線1LのCBO1                | ・港北1L LS201 12年点検   | 年間計画 | 変更   | 制約有  |        |
| 0320585 | 東京  | 2022/05/24 18:00 | 2022/05/24 20:00 | 単日   | 西東京(変)     | 東京西線2LのCBO18              | LS導電部更新に伴う耐圧試験  | 年間計画 | 変更   | 制約有  |        |
| 0321089 | 東京  | 2022/05/25 11:00 | 2022/05/25 15:00 | 単日   | 信濃川(変)     | 東上越幹線1LのCBO5              | 【渋川変電保守G】O5停止試験(6年)   | 年間計画 | 変更   |      |        |
| 0320965 | 東京  | 2022/05/26 09:00 | 2022/05/26 17:00 | 単日   | 北熊谷(変)     | 北熊谷線2LのCBO6               | ・北熊谷線2L CBO6 停止試験B  | 年間計画 | 変更   |      |        |
| 0320476 | 東京  | 2022/05/27 08:00 | 2022/06/05 18:00 | 連続   | 西南多摩線2L    | 西南多摩線2L                   | (1)電線路細密点検<br>(2)鉄塔防錆塗装<br>(3)亜鉛溶射<br>(4)電線補修   | 年間計画 | 変更   |      |        |
| 0320604 | 東京  | 2022/05/29 18:00 | 2022/05/29 20:00 | 単日   | 西東京(変)     | 西南多摩線1LのCBO1/西南多摩線2LのCBO2 | 西南多摩線母線側CVT更新に伴う耐圧試験  | 年間計画 | 変更   |      |        |
| 0320608 | 東京  | 2022/05/30 09:00 | 2022/06/02 17:00 | 連続   | 新富士(変)     | 佐久間東幹線2L/佐久間東幹線2LのCBO34   | 【新富士(変)275kV母線鉄構塗装修理】<br>・塗装箇所(佐久間東幹線2L)<br>・鳥獣害対策取付  | 年間計画 | 変更   |      |        |
| 0320470 | 東京  | 2022/05/31 13:00 | 2022/05/31 17:00 | 単日   | 北多摩        | 西北線1L                     | ・西北線1号GIS化 試充電  | 年間計画 | 変更   | 制約有  |        |
| 0320583 | 東京  | 2022/05/31 17:00 | 2022/05/31 18:00 | 単日   | 西東京(変)     | 西北線1L                     | LS81更新に伴う耐圧試験   | 年間計画 | 変更   | 制約有  |        |



一般送配電事業者調整対象作業停止計画(2021・2022年度分)

| 広域受付番号  | エリア | 作業開始日時           | 作業終了日時           | 作業形態 | 作業箇所(作業設備) | 停電区間(停電設備)              | 作業内容   | 計画区分 | 申請区分 | 発電制約 | 備考(記事) |
|---------|-----|------------------|------------------|------|------------|-------------------------|--|------|------|------|--------|
| 0320456 | 東京  | 2022/06/01 09:00 | 2022/06/01 17:00 | 単日   | 東内幸町線1L    | 東内幸町線1L                 | 【絶縁油採取】<br>作業場所:豊島変電所(GIS)   | 年間計画 | 変更   | 制約有  |        |
| 0320560 | 東京  | 2022/06/01 09:30 | 2022/06/14 17:00 | 連続   | 南川崎線2L     | 南川崎線2L                  | 耐震対策   | 年間計画 | 変更   | 制約有  |        |
| 0322130 | 東京  | 2022/06/01 09:30 | 2022/06/01 17:00 | 単日   | 南川崎線2L     | 南川崎線2L                  | 作業内容:油採取<br>作業場所:南川崎変電所  | 年間計画 | 変更   | 制約有  |        |
| 0322136 | 東京  | 2022/06/01 09:30 | 2022/06/01 17:00 | 単日   | 南川崎線2L     | 南川崎線2L                  | 南川崎線2番 絶縁油採取<br>場所:京浜変電所   | 年間計画 | 変更   | 制約有  |        |
| 0320548 | 東京  | 2022/06/03 16:00 | 2022/06/03 20:00 | 単日   | 北多摩        | 西北線1L/西北線1LのCBO1        | 西北線1号Ry取替後のVT突合せ、電圧電流位相測定<br>試験No.:個別調整  | 年間計画 | 変更   | 制約有  |        |
| 0320457 | 東京  | 2022/06/05 09:00 | 2022/06/18 17:00 | 連続   | 城南         | 新宿城南線3L                 | 【城南変電所66kV5.6.7号母線保護Ry取替工事】<br>・66kV7号母線保護Ry盤取替<br>・66kV7号連絡母線保護Ry盤取替<br>・66kV7号母線分離Ry盤取替<br>・制御ケーブル切離し接続<br>・確認試験<br>【城南変電所総合記録装置設置工事】<br>・制御ケーブル切離し接続<br>・確認試験 | 年間計画 | 変更   |      |        |
| 0320618 | 東京  | 2022/06/05 09:00 | 2022/06/14 17:00 | 連続   | 新宿線3L      | 新宿線3L                   | 世219M・世222M・杉517K・杉506K・杉509D・洪254M  | 年間計画 | 変更   | 制約有  |        |
| 0320597 | 東京  | 2022/06/06 08:00 | 2022/06/06 18:00 | 単日   | 佐久間東幹中線1L  | 佐久間東幹中線1L               | 《1》電線圧縮接続部抵抗測定(スリープ)   | 年間計画 | 変更   |      |        |
| 0320458 | 東京  | 2022/06/06 09:00 | 2022/06/06 17:00 | 単日   | 豊島線3L      | 豊島線3L                   | 【絶縁油採取】<br>作業場所:豊1K(アランク改修対象)  | 年間計画 | 変更   | 制約有  |        |
| 0320302 | 東京  | 2022/06/07 08:00 | 2022/06/10 18:00 | 毎日   | 東毛線1L      | 東毛線1L                   | 電線路細密点検  | 年間計画 | 変更   |      |        |
| 0320808 | 東京  | 2022/06/07 08:00 | 2022/06/07 17:00 | 単日   | 鹿島線2L      | 鹿島線2L                   | 【a3d1 鹿島線(No.)174~(No.)194鉄塔建替工事】<br>1.鹿島線(No.)174~(No.)194鉄塔建替工事<br>ジャンパー接続 《No.》89<br>2.鹿島線(No.)174~(No.)194鉄塔建替に伴う試充電(5/24)                                   | 年間計画 | 変更   |      |        |
| 0320966 | 東京  | 2022/06/07 09:00 | 2022/06/09 17:00 | 連続   | 北与野(変)     | 2B                      | 1.主変2号LTC 10万回点検修理   | 年間計画 | 変更   |      |        |
| 0320463 | 東京  | 2022/06/09 10:00 | 2022/06/09 13:30 | 単日   | 世田谷線1L     | 世田谷線1L                  | 作業内容:油採取<br>作業場所:青葉1D  | 年間計画 | 変更   |      |        |
| 0320464 | 東京  | 2022/06/09 13:30 | 2022/06/09 17:00 | 単日   | 世田谷線2L     | 世田谷線2L                  | 作業内容:油採取<br>作業場所:青葉1D  | 年間計画 | 変更   |      |        |
| 0320807 | 東京  | 2022/06/10 08:00 | 2022/06/14 17:00 | 連続   | 香取線2L      | 香取線2L                   | 【a3d1 鹿島線(No.)174~(No.)194鉄塔建替工事】<br>1.鹿島線(No.)174~(No.)194鉄塔建替工事<br>地線移線の危険防止   | 年間計画 | 変更   |      |        |
| 0320886 | 東京  | 2022/06/10 08:00 | 2022/06/14 17:00 | 連続   | 鹿島線1L鹿島側   | 鹿島線1L鹿島側                | 鹿島線(No.)174~(No.)194鉄塔建替工事(地線架線危険防止)   | 年間計画 | 変更   |      |        |
| 0320620 | 東京  | 2022/06/10 22:00 | 2022/06/13 05:00 | 連続   | 新宿線3L      | 新宿線3L                   | 新宿線3LPOF鋼管防食層調査  | 年間計画 | 変更   | 制約有  |        |
| 0320303 | 東京  | 2022/06/11 08:00 | 2022/06/14 18:00 | 毎日   | 東毛線2L      | 東毛線2L                   | 電線路細密点検  | 年間計画 | 変更   |      |        |
| 0320826 | 東京  | 2022/06/11 09:00 | 2022/06/30 17:00 | 連続   | 安曇幹線1L     | 安曇幹線1L                  | ・鉄塔塗装<br>《No.》29, 30,31,32,38,39,40<br>《No.》41,42,43,44,45,46,47,48 15基  | 年間計画 | 変更   |      |        |
| 0320853 | 東京  | 2022/06/14 08:00 | 2022/06/14 17:00 | 単日   | 鹿島線1L鹿島側   | 鹿島線1L鹿島側                | 【a3d1 鹿島線(No.)174~(No.)194鉄塔建替工事】<br>1.鹿島線(No.)174~(No.)194鉄塔建替工事<br>ジャンパー接続 《No.》89<br>2.鹿島線(No.)174~(No.)194鉄塔建替に伴う試充電(6/14)                                   | 年間計画 | 変更   |      |        |
| 0320854 | 東京  | 2022/06/14 09:00 | 2022/06/21 17:00 | 連続   | 福島山幹線1L    | 福島山幹線1L                 | 【福島幹線(No.)73外鉄塔防錆塗装工事】<br>(1)鉄塔防錆塗装 《No.》75,76(2基)<br>(2)電線・地線点検<br>《No.》51,79-2(2径間)  | 年間計画 | 変更   |      |        |
| 0320967 | 東京  | 2022/06/14 09:00 | 2022/06/16 17:00 | 連続   | 北与野(変)     | 3B                      | 1.主変3号LTC 10万回点検修理   | 年間計画 | 変更   |      |        |
| 0320624 | 東京  | 2022/06/15 22:00 | 2022/06/18 05:00 | 連続   | 新宿線2L      | 新宿線2L                   | 新宿線2LPOF鋼管防食層調査  | 年間計画 | 変更   | 制約有  |        |
| 0320339 | 東京  | 2022/06/18 09:00 | 2022/06/19 17:00 | 毎日   | 青梅・豊岡線1L   | 青梅・豊岡線1L                | 1.がし点検 《No.》13,《No.》14,《No.》15,《No.》16 計4基   | 年間計画 | 変更   |      |        |
| 0320856 | 東京  | 2022/06/22 09:00 | 2022/06/29 17:00 | 連続   | 福島山幹線2L    | 福島山幹線2L                 | 【福島幹線(No.)73外鉄塔防錆塗装工事】<br>(1)鉄塔防錆塗装 《No.》75,76(2基)<br>(2)電線・地線点検<br>《No.》51,79-2(2径間)  | 年間計画 | 変更   |      |        |
| 0320483 | 東京  | 2022/06/24 09:00 | 2022/06/24 17:00 | 単日   | 新豊洲        | 豊洲永代橋線1L/豊洲永代橋線1LのCBO54 | ・豊洲永代橋線1L GIS点検(停止試験B)   | 年間計画 | 変更   |      |        |

一般送配電事業者調整対象作業停止計画(2021・2022年度分)

| 広域受付番号  | エリア | 作業開始日時           | 作業終了日時           | 作業形態 | 作業箇所(作業設備)  | 停電区間(停電設備)                | 作業内容   | 計画区分 | 申請区分 | 発電制約 | 備考(記事) |
|---------|-----|------------------|------------------|------|-------------|---------------------------|--|------|------|------|--------|
| 0320901 | 東京  | 2022/06/25 07:00 | 2022/06/26 18:00 | 連続   | 北千葉線1L      | 北千葉線1L                    | ・ジャンパ接続:No.52, No.77<br>【北千葉線(No.)67他防錆塗装工事】<br>・《No.》77,78  | 年間計画 | 変更   | 制約有  |        |
| 0320340 | 東京  | 2022/06/25 09:00 | 2022/06/26 17:00 | 毎日   | 青梅・豊岡線2L    | 青梅・豊岡線2L                  | 1.がしし点検 《No.》13,《No.》14,《No.》15,《No.》16 計4基  | 年間計画 | 変更   |      |        |
| 0321025 | 東京  | 2022/06/26 09:00 | 2022/06/26 18:00 | 単日   | 花見川(変)      | 北千葉線1LのCBO1/北千葉線1L        | ・275kVBP取替<br>・花見川線1号切替  | 年間計画 | 変更   | 制約有  |        |
| 0321098 | 東京  | 2022/06/26 18:00 | 2022/06/26 19:00 | 単日   | 花見川(変)      | 北千葉線1L                    | ・275kVBP取替<br>・試験No.個別調整   | 年間計画 | 変更   | 制約有  |        |
| 0320417 | 東京  | 2022/06/27 09:00 | 2022/06/27 17:00 | 単日   | 新豊洲         | 豊洲永代橋線2L/豊洲永代橋線2LのCBO64   | ・豊洲永代橋線2L GIS点検(停止試験B)   | 年間計画 | 変更   |      |        |
| 0320465 | 東京  | 2022/06/28 09:00 | 2022/06/28 17:00 | 単日   | 新豊洲         | 豊洲永代橋線3L/豊洲永代橋線3LのCBO74   | ・豊洲永代橋線3L GIS点検(停止試験B)   | 年間計画 | 変更   |      |        |
| 0321040 | 東京  | 2022/06/30 08:00 | 2022/07/02 17:00 | 連続   | 福島中幹線1L     | 福島中幹線1L                   | 【総支社】電線・地線本体点検<br>・福島幹線(No.)255~《No.》256,《No.》260~《No.》261,《No.》265~<br>《No.》266,《No.》275~《No.》276   | 年間計画 | 変更   |      |        |
| 0321041 | 東京  | 2022/06/30 09:00 | 2022/07/07 17:00 | 連続   | 福島中幹線1L     | 福島中幹線1L                   | 【福島幹線(No.)73外鉄塔防錆塗装工事】<br>(1)鉄塔防錆塗装 《No.》86(1基)<br>(2)電線・地線点検<br>《No.》106,136,166(3径間)   | 年間計画 | 変更   |      |        |
| 0321099 | 東京  | 2022/07/01 07:30 | 2022/07/11 18:00 | 連続   | 柏崎刈羽(原)     | 南新潟幹線2L                   | 500kV 南新潟幹線2L プッシング端子修理  | 年間計画 | 変更   |      |        |
| 0321100 | 東京  | 2022/07/01 07:30 | 2022/07/11 18:00 | 連続   | 柏崎刈羽(原)     | 南新潟幹線2L                   | 500kV 南新潟幹線2L GIS設備遮断器(O4)、断路器(4)、接地断<br>路器(E-4A, E-4C)、LA、フッシング、制御盤等点検手入れ・消耗<br>品交換・開閉特性試験及び保護リレー点検(主1・主2Cr、主後備<br>1・2系)及びAMP-PD点検          | 年間計画 | 変更   |      |        |
| 0320742 | 東京  | 2022/07/01 08:30 | 2022/07/03 17:30 | 毎日   | 佐久間東幹線1L,2L | 佐久間東幹線1L,2L               | 不良端子検出   | 年間計画 | 変更   |      |        |
| 0322178 | 東京  | 2022/07/04 09:00 | 2022/07/05 17:00 | 毎日   | 京浜(変)       | 東京南線3L/東京南線3LのCBO3        | ・東京南線3L O3 GCB点検(油圧操作,12年,停止試験)<br>・東京南線3L O3 LVT点検(12年)<br>・東京南線3L 3(E3) LS点検(12年)<br>・東京南線3L O3 VCT2次回路絶縁抵抗測定(12年)                         | 年間計画 | 変更   |      |        |
| 0322179 | 東京  | 2022/07/06 09:00 | 2022/07/07 17:00 | 毎日   | 京浜(変)       | 東京南線4L/東京南線4LのCBO4        | ・東京南線4L O4 GCB点検(油圧操作,12年,停止試験)<br>・東京南線4L 4(E4) LS点検(12年)<br>・東京南線4L O4 LVT点検(12年)  | 年間計画 | 変更   |      |        |
| 0321044 | 東京  | 2022/07/08 09:00 | 2022/07/10 17:00 | 連続   | 福島中幹線2L     | 福島中幹線2L                   | 【総支社】電線・地線本体点検<br>・福島幹線(No.)255~《No.》256,《No.》260~《No.》261,《No.》265~<br>《No.》266,《No.》275~《No.》276   | 年間計画 | 変更   |      |        |
| 0321045 | 東京  | 2022/07/08 09:00 | 2022/07/15 17:00 | 連続   | 福島中幹線2L     | 福島中幹線2L                   | 【福島幹線(No.)73外鉄塔防錆塗装工事】<br>(1)鉄塔防錆塗装 《No.》86(1基)<br>【福島幹線他鉄塔補修工事(その3)】<br>(2)部材取替 《No.》127,137,138(3基)<br>(3)電線・地線点検<br>《No.》106,136,166(3径間) | 年間計画 | 変更   |      |        |
| 0321101 | 東京  | 2022/07/08 09:00 | 2022/07/09 17:00 | 連続   | 新茂木(変)      | 福島中幹線2L/福島中幹線2LのCBO2      | ○福島中幹線2L 2 線路側LS(電動操作)12年停止試験B<br>○福島中幹線2L O2 GCB12年停止試験(油圧・電動ハネ)  | 年間計画 | 変更   | 制約有  |        |
| 0320626 | 東京  | 2022/07/09 09:00 | 2022/07/09 17:00 | 単日   | 水道橋         | 東新宿水道橋線2L/東新宿水道橋線2LのCBO18 | 東新宿水道橋線2L GIS12年停止試験<br>東新宿水道橋線2LVT回路絶縁抵抗測定  | 年間計画 | 変更   |      |        |
| 0320627 | 東京  | 2022/07/10 09:00 | 2022/07/10 17:00 | 単日   | 水道橋         | 東新宿水道橋線3L/東新宿水道橋線3LのCBO19 | 東新宿水道橋線3L GIS12年停止試験<br>東新宿水道橋線3LVT回路絶縁抵抗測定  | 年間計画 | 変更   |      |        |
| 0321047 | 東京  | 2022/07/19 09:00 | 2022/07/21 17:00 | 連続   | 福島東幹線山線1L   | 福島東幹線山線1L                 | (1)電線・地線点検<br>《No.》52,57(2径間)<br>(2)電線腐食点検<br>《No.》66~67(1径間)  | 年間計画 | 変更   |      |        |
| 0320404 | 東京  | 2022/07/20 08:30 | 2022/07/25 18:00 | 連続   | 佐久間東幹線1L    | 佐久間東幹線1L                  | (1)除雪機の取外<br>(2)電線補修   | 年間計画 | 変更   |      |        |
| 0321052 | 東京  | 2022/07/22 09:00 | 2022/07/26 17:00 | 連続   | 福島東幹線山線2L   | 福島東幹線山線2L                 | 【福島幹線他鉄塔補修工事(その2)】<br>(1)部材取替 《No.》63,64(2基)<br>(2)電線・地線点検<br>《No.》52,57(2径間)<br>(3)電線腐食点検<br>《No.》66~67(1径間)                                | 年間計画 | 変更   |      |        |
| 0320420 | 東京  | 2022/07/26 08:30 | 2022/07/31 18:00 | 連続   | 佐久間東幹線2L    | 佐久間東幹線2L                  | (1)除雪機の取外<br>(2)電線補修   | 年間計画 | 変更   |      |        |
| 0321056 | 東京  | 2022/08/18 08:00 | 2022/08/23 17:00 | 連続   | 新筑波(変)      | 新筑波線2L                    | ・LS4耐震化工事  | 年間計画 | 変更   |      |        |
| 0321057 | 東京  | 2022/08/19 09:00 | 2022/08/19 17:00 | 単日   | 新古河(変)      | 新筑波線2L                    | ・E4白相操作端子部修理(修繕)   | 年間計画 | 変更   |      |        |

一般送配電事業者調整対象作業停止計画(2021・2022年度分)

| 広域受付番号  | エリア | 作業開始日時           | 作業終了日時           | 作業形態 | 作業箇所(作業設備)    | 停電区間(停電設備)                | 作業内容   | 計画区分 | 申請区分 | 発電制約 | 備考(記事) |
|---------|-----|------------------|------------------|------|---------------|---------------------------|--|------|------|------|--------|
| 0321058 | 東京  | 2022/08/23 09:00 | 2022/08/26 17:00 | 連続   | 福島東幹線里線1L     | 福島東幹線里線1L                 | 《1》電線・地線点検<br>《No.》79,109,139,169(4径間)<br>《2》電線腐食点検<br>《No.》123~124(1径間)                 | 年間計画 | 変更   |      |        |
| 0321002 | 東京  | 2022/08/24 09:00 | 2022/08/30 17:00 | 連続   | 新秦野線1L        | 新秦野線1L                    | 鉄塔防錆塗装<br>No.10~No.21,23~27  | 年間計画 | 変更   |      |        |
| 0321063 | 東京  | 2022/08/25 09:00 | 2022/08/25 17:00 | 単日   | 東群馬幹線1L       | 東群馬幹線1L                   | 【保守業務委託】<br>・がいし点検 西群馬開閉所  | 年間計画 | 変更   |      |        |
| 0321103 | 東京  | 2022/08/25 09:00 | 2022/08/27 17:00 | 毎日   | 東群馬幹線1L       | 東群馬幹線1L/東群馬幹線1LのCBO37     | 東群馬幹線1L 停止試験(12年)  | 年間計画 | 変更   |      |        |
| 0321060 | 東京  | 2022/08/26 09:00 | 2022/08/26 17:00 | 単日   | 新しいわき(開)      | 福島東幹線里線1L                 | 制御ケーブル切離し、接続   | 年間計画 | 変更   |      |        |
| 0321061 | 東京  | 2022/08/26 17:00 | 2022/08/26 18:00 | 単日   | 新しいわき(開)      | 福島東幹線里線1L                 | 電流位相測定<br>試験No.基送4   | 年間計画 | 変更   |      |        |
| 0321064 | 東京  | 2022/08/29 09:00 | 2022/09/01 17:00 | 連続   | 福島東幹線里線2L     | 福島東幹線里線2L                 | 《1》電線・地線点検<br>《No.》79,109,139,169(4径間)<br>《2》電線腐食点検<br>《No.》123~124(1径間)                 | 年間計画 | 変更   |      |        |
| 0321065 | 東京  | 2022/08/30 09:00 | 2022/08/30 17:00 | 単日   | 東群馬幹線2L       | 東群馬幹線2L                   | 【保守業務委託】<br>・がいし点検 西群馬開閉所  | 年間計画 | 変更   |      |        |
| 0321104 | 東京  | 2022/08/30 09:00 | 2022/08/30 17:00 | 単日   | 東群馬幹線2L       | 東群馬幹線2L/東群馬幹線2LのCBO38     | ・東群馬幹線2L GIS赤相 Bガス圧計修理【メーカー】   | 年間計画 | 変更   |      |        |
| 0320440 | 東京  | 2022/09/01 08:00 | 2022/09/07 18:00 | 連続   | 佐久間東幹中線1L     | 佐久間東幹中線1L                 | 《1》電線路細密点検<br>《2》鉄塔防錆塗装  | 年間計画 | 変更   |      |        |
| 0321004 | 東京  | 2022/09/01 08:00 | 2022/09/02 17:00 | 連続   | 新富士(変)        | 新秦野線1L/新秦野線1LのCBO3        | 【点検】<br>・新秦野線1号 GIS停止試験(12年)<br>・GCB03停止試験(6年)   | 年間計画 | 変更   |      |        |
| 0321066 | 東京  | 2022/09/01 09:00 | 2022/09/01 17:00 | 単日   | 新しいわき(開)      | 福島東幹線里線2L                 | 制御ケーブル切離し、接続   | 年間計画 | 変更   |      |        |
| 0321067 | 東京  | 2022/09/01 17:00 | 2022/09/01 18:00 | 単日   | 新しいわき(開)      | 福島東幹線里線2L                 | 電流位相測定<br>試験No.基送4   | 年間計画 | 変更   |      |        |
| 0320427 | 東京  | 2022/09/02 16:00 | 2022/09/02 17:00 | 単日   | 練馬            | 水道橋線2LのCBO6               | 275kV同期並列指令装置取替<br>・実機器による確認試験<br>(水道橋線2LのCBO6)  | 年間計画 | 変更   |      |        |
| 0321107 | 東京  | 2022/09/05 07:30 | 2022/12/20 18:00 | 連続   | 柏崎刈羽(原)       | 新新潟幹線2L                   | 500kV 新新潟幹線2L MOF設置工事  | 年間計画 | 変更   |      |        |
| 0321005 | 東京  | 2022/09/06 08:00 | 2022/09/07 17:00 | 連続   | 新富士(変)        | 新秦野線2L/新秦野線2LのCBO4        | 【点検】<br>・新秦野線2号 GIS停止試験(12年)<br>・GCB04停止試験(6年)   | 年間計画 | 変更   |      |        |
| 0321003 | 東京  | 2022/09/07 09:00 | 2022/09/13 17:00 | 連続   | 新秦野線2L        | 新秦野線2L                    | 鉄塔防錆塗装<br>No.10~No.21,23~27  | 年間計画 | 変更   |      |        |
| 0320455 | 東京  | 2022/09/08 08:00 | 2022/09/17 18:00 | 連続   | 佐久間東幹中線2L     | 佐久間東幹中線2L                 | 《1》電線路細密点検<br>《2》鉄塔防錆塗装  | 年間計画 | 変更   |      |        |
| 0320477 | 東京  | 2022/09/15 09:00 | 2022/09/15 17:00 | 単日   | 水道橋線3L        | 水道橋線3L                    | 絶縁油特性試験<br>作業内容:絶縁油採取<br>作業場所:練馬変電所  | 年間計画 | 変更   |      |        |
| 0321032 | 東京  | 2022/09/16 09:00 | 2022/09/16 17:00 | 単日   | 花見川(変)        | 北千葉線1LのCBO1               | ・275kVBP取替<br>・IBBPR併設切り離し   | 年間計画 | 変更   |      |        |
| 0321084 | 東京  | 2022/09/16 09:00 | 2022/09/30 17:00 | 連続   | 安曇幹線2L        | 安曇幹線2L                    | ・鉄塔塗装 No.96,97,98,99 4基  | 年間計画 | 変更   |      |        |
| 0321086 | 東京  | 2022/09/16 09:00 | 2022/10/05 17:00 | 連続   | 安曇幹線2L        | 安曇幹線2L                    | ・鉄塔塗装工事<br>《No.》16,17,18,19,20,35,60,61,62,63,64, 65,71,72 (14基)                         | 年間計画 | 変更   |      |        |
| 0321017 | 東京  | 2022/09/17 07:00 | 2022/09/19 18:00 | 連続   | 北千葉線2L        | 北千葉線2L                    | ・ジャンパ開放:No.37,No.77  | 年間計画 | 変更   | 制約有  |        |
| 0321029 | 東京  | 2022/09/17 08:00 | 2022/09/25 17:00 | 連続   | 安曇幹線2L        | 安曇幹線2L/安曇幹線2LのCBO2        | AMP-PD取替<br>500kV-TC取替   | 年間計画 | 変更   |      |        |
| 0321070 | 東京  | 2022/09/17 09:00 | 2022/10/28 17:00 | 連続   | 西群馬幹線2L(西群馬側) | 西群馬幹線2L(西群馬側)             | 引込工事<br>西群馬幹線《No.》216, 217, 東山梨変電所鉄構   | 年間計画 | 変更   |      |        |
| 0321072 | 東京  | 2022/09/18 08:00 | 2022/09/18 17:00 | 単日   | 鹿島線1L鹿島側      | 鹿島線1L鹿島側                  | 【鹿島線鉄塔建替《No.》134,135,137,139,<br>140,144,145,147)の為の系統操作】<br>1. ジャンパ開放【1基・回線】<br>《No.》89 | 年間計画 | 変更   |      |        |
| 0321014 | 東京  | 2022/09/18 10:00 | 2022/09/18 16:00 | 単日   | 千葉中央(変)       | 北千葉線2L/北千葉線2LのCBO2/北千葉線2L | GIS 千葉中央線2号 O2 275kV油圧操作 停止試験 (12年) ※【別仕様】線路VT・CT絶縁抵抗測定有                                 | 年間計画 | 変更   | 制約有  |        |
| 0321026 | 東京  | 2022/09/19 09:00 | 2022/09/19 18:00 | 単日   | 花見川(変)        | 北千葉線2LのCBO2/北千葉線2L        | ・275kVBP取替<br>・花見川線2号切替  | 年間計画 | 変更   | 制約有  |        |

一般送配電事業者調整対象作業停止計画(2021・2022年度分)

| 広域受付番号  | エリア | 作業開始日時           | 作業終了日時           | 作業形態 | 作業箇所(作業設備)    | 停電区間(停電設備)                       | 作業内容   | 計画区分 | 申請区分 | 発電制約 | 備考(記事) |
|---------|-----|------------------|------------------|------|---------------|----------------------------------|--|------|------|------|--------|
| 0321018 | 東京  | 2022/09/19 18:00 | 2022/10/08 07:00 | 連続   | 北千葉線2L        | 北千葉線2L                           | ・No.54・55・58・61・63・64・65・66・70・71<br>【北千葉線部材取替工事】<br>・No.45～48・50・53・55・58・62・66～70・72～75<br>【北千葉線アーク溶射工事】<br>・No.45～50・52・53・58・61・62・65～70・72～77 | 年間計画 | 変更   |      |        |
| 0321115 | 東京  | 2022/09/19 18:00 | 2022/09/19 19:00 | 単日   | 花見川(変)        | 北千葉線2L                           | ・275kVBP取替<br>・試験No.個別調整   | 年間計画 | 変更   |      |        |
| 0321074 | 東京  | 2022/09/20 08:00 | 2022/09/20 17:00 | 単日   | 鹿島線2L         | 鹿島線2L                            | 【鹿島線鉄塔建替(《No.》134,135,137,139,140,144,145,147)の為の系統操作】<br>1.ジャンパー開放【1基・回線】<br>《No.》89  | 年間計画 | 変更   |      |        |
| 0321116 | 東京  | 2022/09/20 08:00 | 2022/09/25 17:00 | 連続   | 新筑波(変)        | 新筑波線2L/新筑波線2LのCBO4               | ・LS4耐震化  | 年間計画 | 変更   |      |        |
| 0320439 | 東京  | 2022/09/20 09:00 | 2022/10/10 17:00 | 連続   | 新豊洲           | 豊洲内幸町線2L                         | 新豊洲変電所275kV豊洲内幸町線2番リレー取替工事<br>・リレー取替   | 年間計画 | 変更   |      |        |
| 0320629 | 東京  | 2022/09/20 09:00 | 2022/10/10 17:00 | 連続   | 東内幸町          | 豊洲内幸町線2L                         | 東内幸町変電所275kV豊洲内幸町線2番リレー取替工事  | 年間計画 | 変更   |      |        |
| 0320630 | 東京  | 2022/09/20 09:00 | 2022/10/10 17:00 | 連続   | 東内幸町          | 豊洲内幸町線2LのCBO2                    | 東内幸町変電所275kV豊洲内幸町線2番リレー取替工事  | 年間計画 | 変更   |      |        |
| 0306023 | 東京  | 2022/09/21 09:00 | 2022/09/30 17:00 | 連続   | 東山梨(変)        | 西群馬幹線2L(西群馬側)/西群馬幹線2L(西群馬側)のCBO2 | ・保護継電器1・2系取替   | 年間計画 | 変更   |      |        |
| 0321023 | 東京  | 2022/09/21 09:00 | 2022/09/21 12:00 | 単日   | 新秩父(開)        | 安曇幹線2LのCBO4                      | 1.安曇幹線2号CBO4停止試験A(6年・東電直営)   | 年間計画 | 変更   |      |        |
| 0321119 | 東京  | 2022/09/22 09:00 | 2022/09/22 17:00 | 単日   | 新古河(変)        | 新筑波線2L/新筑波線2LのCBO4               | ・E4白相操作端子部修理【修繕】   | 年間計画 | 変更   |      |        |
| 0318112 | 東京  | 2022/09/23 09:00 | 2022/12/22 16:30 | 連続   | 神奈川総支社地中送電保守G | 南川崎線3L                           | 線路名:南川崎線3L<br>アラミドシート補修<br>場所:戸7D、戸6Dほか  | 年間計画 | 変更   | 制約有  |        |
| 0320356 | 東京  | 2022/09/23 09:00 | 2022/09/23 17:00 | 単日   | 世田谷           | 葛南世田谷線2L/葛南世田谷線2LのCBO6           | 葛南世田谷線2Lガス補充<br>・06(3-3系統)ガス補充   | 年間計画 | 変更   |      |        |
| 0322086 | 東京  | 2022/09/23 09:00 | 2022/09/23 19:00 | 単日   | 京浜(変)         | 南川崎線1LのCBO17                     | 南川崎1L GIS12年停止試験(母線側機器117, EK17, 217)  | 年間計画 | 変更   | 制約有  |        |
| 0322089 | 東京  | 2022/09/24 09:00 | 2022/09/24 19:00 | 単日   | 京浜(変)         | 南川崎線3LのCBO19                     | 南川崎3L GIS12年停止試験(母線側機器119, EK19, 219)  | 年間計画 | 変更   | 制約有  |        |
| 0322131 | 東京  | 2022/09/24 09:00 | 2022/12/23 16:30 | 連続   | 南川崎線3L        | 南川崎線3L                           | 南川崎線3番アラミドシート補修<br>足場組立<br>場所:戸8D他25箇所   | 年間計画 | 変更   | 制約有  |        |
| 0322137 | 東京  | 2022/09/24 09:00 | 2022/12/23 16:30 | 連続   | 南川崎線3L        | 南川崎線3L                           | ・ケーブル切断<br>・終端接続部撤去<br>・中間接続部撤去<br>・ケーブル引抜<br>・ケーブル引込<br>・終端接続部組立<br>・中間接続部組立  | 年間計画 | 変更   | 制約有  |        |
| 0322138 | 東京  | 2022/09/24 09:00 | 2022/12/23 16:30 | 連続   | 南川崎線3L        | 南川崎線3L                           | 線路名:南川崎線3L<br>防食層保護装置補修工事<br>アラミドシート復旧   | 年間計画 | 変更   | 制約有  |        |
| 0322134 | 東京  | 2022/09/25 08:00 | 2022/09/26 18:00 | 連続   | 南川崎(変)        | 南川崎線3L/南川崎線3LのCBO3               | 南川崎3LO3、3、E3他12年点検   | 年間計画 | 変更   | 制約有  |        |
| 0321122 | 東京  | 2022/09/26 08:00 | 2022/10/28 17:00 | 連続   | 西群馬(開)        | 西群馬幹線2L                          | 【西群馬(開)500kV西群馬幹線 送電線保護リレー取替他】<br>・2L送電線保護リレー取替<br>・シケンス試験<br>・2L制御装置取替  | 年間計画 | 変更   |      |        |
| 0321123 | 東京  | 2022/09/26 08:00 | 2022/10/28 17:00 | 連続   | 西群馬(開)        | 西群馬幹線2LのCBO46                    | 【西群馬(開)500kV西群馬幹線 送電線保護リレー取替他】<br>・2L送電線保護リレー取替<br>・シケンス試験<br>・2L制御装置取替  | 年間計画 | 変更   |      |        |
| 0321128 | 東京  | 2022/09/26 09:00 | 2022/09/29 17:00 | 連続   | 西群馬幹線2L(西群馬側) | 西群馬幹線2L(西群馬側)                    | 【保守点検作業】<br>・電線、地線本体点検<br>西群馬幹線(No.)37～38、42～43、47～48、52～53<br>57～58、62～63、67～68、72～73<br>77～78、82～83、87～88、92～93 合計12径間                           | 年間計画 | 変更   |      |        |
| 0321129 | 東京  | 2022/09/26 09:00 | 2022/09/30 17:00 | 連続   | 新茂木(変)        | 福島里幹線1LのCBO5                     | ■LS205耐震対策工事   | 年間計画 | 変更   |      |        |
| 0322132 | 東京  | 2022/09/26 09:30 | 2022/09/26 17:00 | 単日   | 南川崎線3L        | 南川崎線3L                           | 南川崎線3番 絶縁油採取<br>場所:京浜変電所   | 年間計画 | 変更   | 制約有  |        |
| 0320634 | 東京  | 2022/09/27 09:00 | 2022/09/27 17:00 | 単日   | 大井ふ頭          | 大井ふ頭線2LのCBO2                     | CBO2 GIS6年点検(モニタリング)   | 年間計画 | 変更   | 制約有  |        |
| 0320636 | 東京  | 2022/09/27 09:00 | 2022/09/27 17:00 | 単日   | 大井ふ頭          | 1B                               | CBO11,CBO21,CBO91 GIS6年点検(モニタリング)  | 年間計画 | 変更   |      |        |

一般送配電事業者調整対象作業停止計画(2021・2022年度分)

| 広域受付番号  | エリア | 作業開始日時           | 作業終了日時           | 作業形態 | 作業箇所(作業設備) | 停電区間(停電設備)            | 作業内容   | 計画区分 | 申請区分 | 発電制約 | 備考(記事) |
|---------|-----|------------------|------------------|------|------------|-----------------------|--|------|------|------|--------|
| 0321059 | 東京  | 2022/09/27 09:00 | 2022/09/27 17:00 | 単日   | 西群馬幹線2L    | 西群馬幹線2L               | 【保守業務委託】<br>・がいし点検 西群馬開閉所  | 年間計画 | 変更   |      |        |
| 0321132 | 東京  | 2022/09/28 08:00 | 2022/10/03 17:00 | 連続   | 新筑波(変)     | 福島東幹線線1LのCBO1         | ・LS101耐震化  | 年間計画 | 変更   |      |        |
| 0320638 | 東京  | 2022/09/28 09:00 | 2022/09/28 17:00 | 単日   | 大井ふ頭       | 275kV2号母線             | CBO10,CBO20 GIS6年点検(モニタリング)  | 年間計画 | 変更   |      |        |
| 0320639 | 東京  | 2022/09/28 09:00 | 2022/09/28 17:00 | 単日   | 大井ふ頭       | 2B                    | CBO12,CBO22,CBO92 GIS6年点検(モニタリング)  | 年間計画 | 変更   |      |        |
| 0320642 | 東京  | 2022/09/29 09:00 | 2022/09/29 17:00 | 単日   | 世田谷        | 世田谷線1L/世田谷線1LのCBO1    | 世田谷線1L 3-3系統ガス補給   | 年間計画 | 変更   |      |        |
| 0321135 | 東京  | 2022/10/01 09:00 | 2022/10/20 17:00 | 連続   | 印旛線1L      | 印旛線1L                 | 鉄塔塗装 10基   | 年間計画 | 変更   |      |        |
| 0322135 | 東京  | 2022/10/01 09:30 | 2022/10/14 17:00 | 連続   | 南川崎線3L     | 南川崎線3L                | 耐震対策   | 年間計画 | 変更   | 制約有  |        |
| 0301138 | 東京  | 2022/10/02 09:00 | 2022/10/07 17:00 | 連続   | 新秦野(変)     | 新多摩線1L                | AMP盤更新(光応用計器用変圧器対応品に更新)及び同軸ケーブル張替<br>電力増幅部リニアアップ方式→スイッチングアップ方式 変更<br>CVGF(DC/ACコンバータ)→直流駆動方式 変更<br>対象設備:500kV新多摩線1LPD  | 年間計画 | 変更   |      |        |
| 0320519 | 東京  | 2022/10/03 08:00 | 2022/11/03 17:00 | 連続   | 河北線3L      | 河北線3L                 | 1.防錆塗装工事 河北線3.4L線<br>《No.》23~30,《No.》35,38,39,40 計12基  | 年間計画 | 変更   |      |        |
| 0320555 | 東京  | 2022/10/03 08:00 | 2022/10/19 17:00 | 連続   | 北葛飾線1L     | 北葛飾線1L                | ・No.9-13 5基<br>【d4 北葛飾線No.2他昇降装置改修工事(その3)】<br>既設の1L側既設昇降装置撤去<br>・No.9-14 6基<br>【d4 北葛飾線No.1他がいし金具補修工事(その3)】<br>・No.1-8 8基<br>【d4 北葛飾線No.1他電線補修工事(その3)】<br>・No.1-8 8基<br>【d4 北葛飾線No.1他架空地線補修工事(その3)】<br>・No.2-8 7基<br>【a6 北葛飾線No.1他鉄塔防錆塗装工事(その2)】<br>・No.1,3,4,5,6,7,8 7基<br>【d4 野田線 北葛飾線No.9他がいし取替工事】<br>がいし取替に伴う危険防止<br>・No.9-14 6基 | 年間計画 | 変更   |      |        |
| 0321079 | 東京  | 2022/10/03 08:00 | 2022/10/05 17:00 | 連続   | 福島里幹線1L    | 福島里幹線1L               | 【総支社】電線・地線本体点検<br>・福島幹線《No.》296-1~296-2,《No.》299~300,《No.》304~305,<br>《No.》309~310,《No.》314~315 計5区間   | 年間計画 | 変更   |      |        |
| 0322566 | 東京  | 2022/10/03 08:00 | 2022/10/03 16:00 | 単日   | 東京北線2L     | 東京北線2L                | 1.架空地線撤去に伴う危険防止:《No.》3009~猪苗代新幹線<br>《No.》758   | 年間計画 | 変更   |      |        |
| 0321055 | 東京  | 2022/10/03 09:00 | 2022/10/04 17:00 | 連続   | 新多摩線1L     | 新多摩線1L                | がいし点検<br>新多摩線《No.》91、変電所引き込み   | 年間計画 | 変更   |      |        |
| 0321081 | 東京  | 2022/10/03 09:00 | 2022/10/04 13:00 | 連続   | 新茂木(変)     | 福島里幹線1L               | 新茂木変電所福島里幹線OLR除却<br>■北部建設C 栃木変電G<br>・CT回路切離し<br>・線路VT回路切離し   | 年間計画 | 変更   |      |        |
| 0321085 | 東京  | 2022/10/04 13:00 | 2022/10/04 17:00 | 単日   | 新茂木(変)     | 福島里幹線1L               | 新茂木変電所福島里幹線OLR除却<br>■北部建設C 栃木変電G<br>・CT回路切離し後の諸試験  | 年間計画 | 変更   |      |        |
| 0321139 | 東京  | 2022/10/05 08:00 | 2022/10/17 17:00 | 連続   | 香取線1L      | 香取線1L                 | 1. 鉄塔航空標識塗装<br>《No.》19,20,23,25  | 年間計画 | 変更   |      |        |
| 0321087 | 東京  | 2022/10/05 09:00 | 2022/10/06 17:00 | 連続   | 西群馬(開)     | 西群馬幹線2L/西群馬幹線2LのCBO46 | ■西群馬開閉所 ガス絶縁開閉装置(GIS)(油圧操作方式) 西群馬幹線2号 停止試験(12年)「TDS」   | 年間計画 | 変更   |      |        |
| 0322567 | 東京  | 2022/10/05 09:00 | 2022/10/05 17:00 | 単日   | 新佐原(変)     | 香取線1LのCBO33           | ・LS-133(共-33含む) 12年停止試験  | 年間計画 | 変更   |      |        |
| 0321143 | 東京  | 2022/10/06 08:00 | 2022/10/11 17:00 | 連続   | 新筑波(変)     | 福島東幹線線1LのCBO1         | ・LS201耐震化<br>・500kV乙セクションR200連結端子修理  | 年間計画 | 変更   |      |        |
| 0322568 | 東京  | 2022/10/06 09:00 | 2022/10/06 17:00 | 単日   | 新佐原(変)     | 香取線1LのCBO33           | ・LS-233 12年停止試験  | 年間計画 | 変更   |      |        |
| 0301132 | 東京  | 2022/10/07 17:00 | 2022/10/07 18:00 | 単日   | 新秦野(変)     | 新多摩線1L                | AMP盤更新(光応用計器用変圧器対応品に更新)及び同軸ケーブル張替後のVT電圧突合せ試験<br>対象設備:500kV新多摩線1LPD   | 年間計画 | 変更   |      |        |
| 0321033 | 東京  | 2022/10/08 07:00 | 2022/10/10 18:00 | 連続   | 北千葉線2L     | 北千葉線2L                | ・ジャンパ接続:No.37,No.77  | 年間計画 | 変更   | 制約有  |        |
| 0321013 | 東京  | 2022/10/08 09:00 | 2022/10/11 17:00 | 毎日   | 北総(変)      | 北千葉線2L                | ・北千葉線2号側引留鉄橋塗装   | 年間計画 | 変更   | 制約有  |        |
| 0321082 | 東京  | 2022/10/08 09:00 | 2022/10/08 17:00 | 単日   | 新京葉(変)     | 北千葉線2L/北千葉線2LのCBO34   | ・O34 6年停止試験<br>・計器用変圧器停止試験   | 年間計画 | 変更   | 制約有  |        |
| 0320466 | 東京  | 2022/10/10 17:00 | 2022/10/10 18:00 | 単日   | 新豊洲        | 豊洲内幸町線2L              | 新豊洲変電所275kV豊洲内幸町線2番リレー取替工事<br>・VT突き合わせ・残留測定<br>・試験No.個別調整  | 年間計画 | 変更   |      |        |
| 0320646 | 東京  | 2022/10/10 17:00 | 2022/10/10 18:00 | 単日   | 東内幸町       | 豊洲内幸町線2L              | 東内幸町変電所275kV豊洲内幸町線2番リレー取替工事  | 年間計画 | 変更   |      |        |
| 0321022 | 東京  | 2022/10/10 18:00 | 2022/11/26 07:00 | 連続   | 北千葉線2L     | 北千葉線2L                | ・ジャンパ開放:No.37,No.77  | 年間計画 | 変更   |      |        |

一般送配電事業者調整対象作業停止計画(2021・2022年度分)

| 広域受付番号  | エリア | 作業開始日時           | 作業終了日時           | 作業形態 | 作業箇所(作業設備) | 停電区間(停電設備)                       | 作業内容  | 計画区分 | 申請区分 | 発電制約 | 備考(記事) |
|---------|-----|------------------|------------------|------|------------|----------------------------------|---|------|------|------|--------|
| 0321091 | 東京  | 2022/10/11 08:00 | 2022/10/20 17:00 | 連続   | 南新潟幹線1L    | 南新潟幹線1L                          | ・a6南新潟幹線(No.)68他鉄塔塗装工事(《No.》68,76 2基)<br>・スペース把持部点検及びスペース取替(《No.》64~65 3個)  | 年間計画 | 変更   |      |        |
| 0321095 | 東京  | 2022/10/12 08:00 | 2022/10/12 17:00 | 単日   | 福島里幹線2L    | 福島里幹線2L                          | 1. 電線腐食点検(包括)<br>・福島幹線(No.)432~433 1径間<br>2. 地線カウンターウエイ補修(包括)<br>・福島幹線(No.)380~381 1径間                              | 年間計画 | 変更   |      |        |
| 0320968 | 東京  | 2022/10/12 09:00 | 2022/10/12 17:00 | 単日   | 中沢線3L      | 中沢線3L                            | 1. 電線・地線・鉄塔点検 《No.》2~《No.》3   | 年間計画 | 変更   |      |        |
| 0320515 | 東京  | 2022/10/14 08:00 | 2022/10/14 17:00 | 単日   | 東内幸町線2L    | 東内幸町線2L                          | 作業場所:豊2D(△ランク改修対象)  | 年間計画 | 変更   | 制約有  |        |
| 0321155 | 東京  | 2022/10/14 08:00 | 2022/10/19 17:00 | 連続   | 新筑波(変)     | 福島東幹線里線2LのCBO2                   | ・LS102耐震化   | 年間計画 | 変更   |      |        |
| 0320969 | 東京  | 2022/10/14 09:00 | 2022/10/14 17:00 | 単日   | 中沢線4L      | 中沢線4L                            | 1. 電線・地線・鉄塔点検 《No.》2~《No.》3   | 年間計画 | 変更   |      |        |
| 0321071 | 東京  | 2022/10/14 09:00 | 2022/10/28 17:00 | 連続   | 東山梨(変)     | 西群馬幹線2L(西群馬側)/西群馬幹線2L(西群馬側)のCBO2 | 送電線保護リレー取替(分散装置更新)  | 年間計画 | 変更   |      |        |
| 0301120 | 東京  | 2022/10/16 09:00 | 2022/10/21 17:00 | 連続   | 新秦野(変)     | 新多摩線2L                           | AMP盤更新(光応用計器用変圧器対応品に更新)及び同軸ケーブル張替<br>電力増幅部リアンプ方式→スイッチングアンプ方式 変更<br>CVCF(DC/ACコンバータ)→直流駆動方式 変更<br>対象設備:500kV新多摩線2LPD | 年間計画 | 変更   |      |        |
| 0321766 | 東京  | 2022/10/17 09:00 | 2022/10/18 17:00 | 連続   | 新多摩線2L     | 新多摩線2L                           | がいし点検<br>新多摩線(No.)91、変電所引き込み  | 年間計画 | 変更   |      |        |
| 0321805 | 東京  | 2022/10/19 08:00 | 2022/10/31 17:00 | 連続   | 香取線2L      | 香取線2L                            | 1. 鉄塔航空標識塗装<br>《No.》19,20,23,25   | 年間計画 | 変更   |      |        |
| 0320557 | 東京  | 2022/10/20 08:00 | 2022/11/04 17:00 | 連続   | 北葛飾線2L     | 北葛飾線2L                           | ・No.1,3,4,5,6,7,8 7基  | 年間計画 | 変更   |      |        |
| 0321701 | 東京  | 2022/10/20 08:00 | 2022/10/22 18:00 | 毎日   | 新赤城線1L     | 新赤城線1L                           | 電線路細密点検   | 年間計画 | 変更   |      |        |
| 0321715 | 東京  | 2022/10/21 08:00 | 2022/10/31 17:00 | 連続   | 南新潟幹線2L    | 南新潟幹線2L                          | ・a6南新潟幹線(No.)68他鉄塔塗装工事(《No.》68,76 2基)<br>・電線腐食点検(《No.》7~8 1径間)  | 年間計画 | 変更   |      |        |
| 0301117 | 東京  | 2022/10/21 17:00 | 2022/10/21 18:00 | 単日   | 新秦野(変)     | 新多摩線2L                           | AMP盤更新(光応用計器用変圧器対応品に更新)及び同軸ケーブル張替後のVT電圧突合せ試験<br>対象設備:500kV新多摩線2LPD  | 年間計画 | 変更   |      |        |
| 0321808 | 東京  | 2022/10/22 08:00 | 2022/10/27 17:00 | 連続   | 新筑波(変)     | 福島東幹線里線2LのCBO2                   | ・LS202耐震化   | 年間計画 | 変更   |      |        |
| 0321702 | 東京  | 2022/10/23 08:00 | 2022/10/25 18:00 | 毎日   | 新赤城線2L     | 新赤城線2L                           | 電線路細密点検   | 年間計画 | 変更   |      |        |
| 0321828 | 東京  | 2022/10/24 09:00 | 2022/10/28 17:00 | 連続   | 新榛名線1L     | 新榛名線1L/新榛名線1LのCBO3               | 【新榛名変電所500kV新榛名線1・2L送電線保護リレー取替工事】<br>○制御ケーブル切離し・接続・確認試験【請負】<br>○シーケンス試験   | 年間計画 | 変更   |      |        |
| 0321764 | 東京  | 2022/10/25 09:00 | 2022/10/25 17:00 | 単日   | 新榛名線1L     | 新榛名線1L                           | 【保守業務委託】<br>・がいし点検 新榛名変電所   | 年間計画 | 変更   |      |        |
| 0301165 | 東京  | 2022/10/27 09:00 | 2022/11/08 18:00 | 連続   | 南多摩        | 東京西線2L/東京西線2LのCBO2/275kV乙母線      | 【275kVGIS封じ切り工事】<br>・東京西線2L線路側封じ切り化   | 年間計画 | 変更   | 制約有  |        |
| 0321717 | 東京  | 2022/10/27 09:00 | 2022/10/27 17:00 | 単日   | 新栃木線1L     | 新栃木線1L                           | ●電線地線点検 新栃木線(No.)127~《No.》128<br>(点検補修)   | 年間計画 | 変更   |      |        |
| 0321831 | 東京  | 2022/10/28 08:00 | 2022/11/04 17:00 | 連続   | 新富士(変)     | 新秦野線1LのCBO3                      | 【500kV断路器耐震補強工事】<br>(LS203耐震補強)<br>・架台取外・取付<br>・LS解体・組立・確認試験  | 年間計画 | 変更   |      |        |
| 0320649 | 東京  | 2022/10/28 09:00 | 2022/10/28 17:00 | 単日   | 大井ふ頭       | 3B                               | CBO13,CB23,CBO93 GIS6年点検(モニタリング)  | 年間計画 | 変更   |      |        |
| 0320650 | 東京  | 2022/10/28 09:00 | 2022/10/28 17:00 | 単日   | 大井ふ頭       | 大井ふ頭線3LのCBO3                     | CBO3 GIS6年点検(モニタリング)  | 年間計画 | 変更   |      |        |
| 0321718 | 東京  | 2022/10/28 09:00 | 2022/10/28 17:00 | 単日   | 東山梨(変)     | 西群馬幹線2L(西群馬側)                    | 使用前自主検査<br>試充電・電流位相測定   | 年間計画 | 変更   |      |        |
| 0321838 | 東京  | 2022/10/30 08:00 | 2022/11/04 17:00 | 連続   | 新筑波(変)     | 新筑波線2LのCBO4                      | ・LS104耐震化   | 年間計画 | 変更   |      |        |
| 0320397 | 東京  | 2022/10/31 08:00 | 2022/11/18 17:00 | 連続   | 東京中線1L     | 東京中線1L                           | 1. 防錆塗装工事 上尾線(No.)3, 4, 6, 11, 21 計5基   | 年間計画 | 変更   |      |        |
| 0320346 | 東京  | 2022/10/31 09:00 | 2022/11/09 15:00 | 連続   | 南川崎(変)     | 南池上線1L/南池上線1LのCBO7               | ・南池上1LTC・KC・IF切替<br>●A接地着脱有(別途連絡)   | 年間計画 | 変更   |      |        |
| 0321841 | 東京  | 2022/10/31 09:00 | 2022/11/04 17:00 | 連続   | 新榛名(変)     | 新榛名線2LのCBO4                      | 【新榛名変電所500kV新榛名線1・2L送電線保護リレー取替工事】<br>○制御ケーブル切離し・接続・確認試験【請負】<br>○シーケンス試験   | 年間計画 | 新規   |      |        |
| 0321842 | 東京  | 2022/10/31 09:00 | 2022/11/04 17:00 | 連続   | 新榛名(変)     | 新榛名線2LのCBO4/新榛名線2L               | 【新榛名変電所500kV新榛名線1・2L送電線保護リレー取替工事】<br>○制御ケーブル切離し・接続・確認試験【請負】   | 年間計画 | 変更   |      |        |

一般送配電事業者調整対象作業停止計画(2021・2022年度分)

| 広域受付番号  | エリア | 作業開始日時           | 作業終了日時           | 作業形態 | 作業箇所(作業設備) | 停電区間(停電設備)                       | 作業内容   | 計画区分 | 申請区分 | 発電制約 | 備考(記事) |
|---------|-----|------------------|------------------|------|------------|----------------------------------|--|------|------|------|--------|
| 0321725 | 東京  | 2022/11/01 08:00 | 2022/11/03 17:00 | 連続   | 福島里幹線2L    | 福島里幹線2L                          | 【総支社】電線・地線本体点検<br>・福島幹線(No.)296-1~296-2、(No.)299~300、(No.)304~305、<br>(No.)309~310、(No.)314~315 計5区間 | 年間計画 | 変更   |      |        |
| 0305965 | 東京  | 2022/11/01 09:00 | 2022/11/10 17:00 | 連続   | 東山梨(変)     | 西群馬幹線2L(新富士側)/西群馬幹線2L(新富士側)のCBO4 | ・保護継電器1・2系取替   | 年間計画 | 変更   | 制約有  |        |
| 0320414 | 東京  | 2022/11/01 09:00 | 2022/12/01 15:00 | 連続   | 高輪         | 高輪線3L/高輪線3LのCBO3                 | 【高輪変電所275kV高輪線1・2・3番送電線保護リレー取替工事】<br>・高輪線3L主1CrRy取替<br>・高輪線3L主2CrRy取替<br>・制御ケーブル切離し、接続<br>・確認試験      | 年間計画 | 変更   | 制約有  |        |
| 0320655 | 東京  | 2022/11/01 09:00 | 2022/12/01 15:00 | 連続   | 東内幸町       | 高輪線3LのCBO9                       | 【東内幸町変電所275kV高輪線2番送電線保護リレー取替工事】<br>・高輪線2LRy取替<br>・制御ケーブル切離し、接続<br>・確認試験                              | 年間計画 | 変更   | 制約有  |        |
| 0320656 | 東京  | 2022/11/01 09:00 | 2022/12/01 15:00 | 連続   | 東内幸町       | 高輪線3L                            | 【東内幸町変電所275kV高輪線2番送電線保護リレー取替工事】<br>・高輪線2LRy取替<br>・制御ケーブル切離し、接続<br>・確認試験                              | 年間計画 | 変更   | 制約有  |        |
| 0321730 | 東京  | 2022/11/01 09:00 | 2022/11/02 13:00 | 連続   | 新茂木(変)     | 福島里幹線2L                          | 新茂木変電所福島里幹線OLR除却<br>■北部建設C 栃木変電G<br>・CT回路切離し<br>・線路VT回路切離し   | 年間計画 | 変更   |      |        |
| 0321765 | 東京  | 2022/11/01 09:00 | 2022/11/01 17:00 | 単日   | 新榛名線2L     | 新榛名線2L                           | 【保守業務委託】<br>・がいし点検 新榛名変電所  | 年間計画 | 変更   |      |        |
| 0321845 | 東京  | 2022/11/01 09:00 | 2022/11/20 17:00 | 連続   | 印旛線2L      | 印旛線2L                            | 鉄塔塗装 10基   | 年間計画 | 変更   |      |        |
| 0321782 | 東京  | 2022/11/02 09:00 | 2022/11/02 17:00 | 単日   | 新佐原(変)     | 印旛線2L/印旛線2LのCBO4                 | ・LPD 停止試験、ブッシング12年停止試験   | 年間計画 | 変更   |      |        |
| 0321732 | 東京  | 2022/11/02 13:00 | 2022/11/02 17:00 | 単日   | 新茂木(変)     | 福島里幹線2L                          | 新茂木変電所福島里幹線OLR除却<br>■北部建設C 栃木変電G<br>・CT回路切離し後の諸試験  | 年間計画 | 変更   |      |        |
| 0320426 | 東京  | 2022/11/04 08:00 | 2022/12/07 17:00 | 連続   | 河北線4L      | 河北線4L                            | 1.防錆塗装工事 河北線3.4L<br>(No.)23~30,35,38,39,40 計12基  | 年間計画 | 変更   |      |        |
| 0320437 | 東京  | 2022/11/05 09:00 | 2022/11/05 17:00 | 単日   | 新座(変)      | 北武蔵野線3LのCBO9                     | 1. GIS 6年停止試験  | 年間計画 | 変更   |      |        |
| 0320658 | 東京  | 2022/11/05 09:00 | 2022/11/06 17:00 | 連続   | 練馬         | 北武蔵野線3LのCBO3                     | VT回路ケーブル切り離し接続<br>275kVVVT分岐盤設置<br>諸試験   | 年間計画 | 変更   |      |        |
| 0320660 | 東京  | 2022/11/05 09:00 | 2022/11/06 17:00 | 連続   | 練馬         | 水道橋線3LのCBO7                      | VT回路ケーブル切り離し接続<br>275kVVVT分岐盤設置<br>諸試験   | 年間計画 | 変更   |      |        |
| 0320970 | 東京  | 2022/11/07 08:00 | 2022/11/07 17:00 | 単日   | 北熊谷線1L     | 北熊谷線1L                           | 1.特定点検:がいし 北熊谷線(No.)1<br>2.特定点検:電線・地線<br>北熊谷線1・2・31・32、新岡部(変)  | 年間計画 | 変更   |      |        |
| 0321857 | 東京  | 2022/11/07 08:00 | 2022/11/12 17:00 | 連続   | 新筑波(変)     | 新筑波線2LのCBO4                      | ・LS204耐震化  | 年間計画 | 変更   |      |        |
| 0320504 | 東京  | 2022/11/07 09:00 | 2022/11/09 17:00 | 連続   | 新座線1L      | 新座線1L                            | 1.電線・地線・鉄塔点検 3区間<br>(No.)17~(No.)18、(No.)22~(No.)23、(No.)27~(No.)28                                  | 年間計画 | 変更   |      |        |
| 0320662 | 東京  | 2022/11/07 09:00 | 2022/11/29 17:00 | 連続   | 北武蔵野線2L    | 北武蔵野線2L                          | ・中間接続部補修、アラミドシート補修<br>・場所:和7D(黒相)  | 年間計画 | 変更   |      |        |
| 0320663 | 東京  | 2022/11/07 09:00 | 2022/11/10 17:00 | 連続   | 東内幸町線3L    | 東内幸町線3L                          | ・防食層保護装置補修(アラミドシート解体・巻きあり)<br>・場所:代8K、代70D   | 年間計画 | 変更   | 制約有  |        |
| 0320664 | 東京  | 2022/11/07 09:00 | 2022/11/08 17:00 | 連続   | 練馬         | 水道橋線2LのCBO6                      | VT回路ケーブル切り離し接続<br>275kVVVT分岐盤設置<br>諸試験   | 年間計画 | 変更   |      |        |
| 0320665 | 東京  | 2022/11/07 09:00 | 2022/11/08 17:00 | 連続   | 練馬         | 275kV母連のCBO20                    | VT回路ケーブル切り離し接続<br>275kVVVT分岐盤設置<br>諸試験   | 年間計画 | 変更   |      |        |
| 0320667 | 東京  | 2022/11/07 09:00 | 2022/11/08 17:00 | 連続   | 練馬         | 北武蔵野線2LのCBO2                     | VT回路ケーブル切り離し接続<br>275kVVVT分岐盤設置<br>諸試験   | 年間計画 | 変更   |      |        |
| 0321706 | 東京  | 2022/11/08 08:00 | 2022/11/15 17:00 | 連続   | 新富士(変)     | 新秦野線1LのCBO3                      | 【500kV断路器耐震補強工事】<br>(LS103耐震補強)<br>・架台取外、取付<br>・LS解体、組立、確認試験   | 年間計画 | 変更   |      |        |
| 0320415 | 東京  | 2022/11/08 09:00 | 2022/11/25 17:00 | 連続   | 高輪線3L      | 高輪線3L                            | ・防食層保護装置補修(アラミドシート解体・巻きあり)<br>・場所:港537K  | 年間計画 | 変更   | 制約有  |        |

一般送配電事業者調整対象作業停止計画(2021・2022年度分)

| 広域受付番号  | エリア | 作業開始日時           | 作業終了日時           | 作業形態 | 作業箇所(作業設備)  | 停電区間(停電設備)                  | 作業内容   | 計画区分 | 申請区分 | 発電制約 | 備考(記事) |
|---------|-----|------------------|------------------|------|-------------|-----------------------------|--|------|------|------|--------|
| 0300897 | 東京  | 2022/11/08 18:00 | 2022/11/08 19:00 | 単日   | 南多摩         | 東京西線2L/東京西線2LのCBO2          | [275kVGIS封じ切り化工事]<br>・東京西線2L線路側封じ切り化後の<br>試充電、超音波測定  | 年間計画 | 変更   | 制約有  |        |
| 0320654 | 東京  | 2022/11/09 08:00 | 2022/12/26 10:30 | 連続   | 佐久間東幹線1L,2L | 佐久間東幹線1L                    | (1)佐久間東幹線一部建替工事<br>(2)継着雪リング取替   | 年間計画 | 変更   |      |        |
| 0322541 | 東京  | 2022/11/09 08:00 | 2022/12/26 10:30 | 連続   | 佐久間東幹線2L    | 佐久間東幹線2L                    | (1)佐久間東幹線一部建替工事<br>(2)継着雪リング取替   | 年間計画 | 変更   |      |        |
| 0320406 | 東京  | 2022/11/10 09:00 | 2022/11/12 17:00 | 連続   | 新座線2L       | 新座線2L                       | 1.電線・地線・鉄塔点検 3径間<br>《No.》17~《No.》18,《No.》22~《No.》23,《No.》27~《No.》28  | 年間計画 | 変更   |      |        |
| 0320671 | 東京  | 2022/11/10 09:00 | 2022/11/10 17:00 | 単日   | 永代橋         | 墨東線3L/墨東線3LのCBO3            | 墨東線3L GIS12年停止試験<br>墨東線3LVT回路絶縁抵抗測定  | 年間計画 | 変更   |      |        |
| 0320971 | 東京  | 2022/11/11 08:00 | 2022/11/11 17:00 | 単日   | 北熊谷線2L      | 北熊谷線2L                      | 1.特定点検:かいし 北熊谷線《No.》1  | 年間計画 | 変更   |      |        |
| 0301017 | 東京  | 2022/11/11 09:00 | 2022/11/23 18:00 | 連続   | 南多摩         | 東京西線1L/東京西線1LのCBO1/275kV甲母線 | [275kVGIS封じ切り化工事]<br>・東京西線1L線路側封じ切り化   | 年間計画 | 変更   | 制約有  |        |
| 0321739 | 東京  | 2022/11/13 09:00 | 2022/11/13 17:00 | 単日   | 新栃木線2L      | 新栃木線2L                      | ●電線地線点検 新栃木線《No.》127~《No.》128<br>(点検補修)  | 年間計画 | 変更   |      |        |
| 0322177 | 東京  | 2022/11/14 08:00 | 2022/11/14 20:00 | 単日   | 逗子          | 逗子線1L/逗子線1LのCBO1            | ・逗子1L GIS(油圧)12年停止試験(CBO1含む)   | 年間計画 | 変更   |      |        |
| 0320488 | 東京  | 2022/11/14 09:00 | 2022/11/14 17:00 | 単日   | 江東          | 城南線1L                       | 計器用変圧器停止試験   | 年間計画 | 変更   | 制約有  |        |
| 0321872 | 東京  | 2022/11/14 09:00 | 2022/11/18 17:00 | 連続   | 新茂木(変)      | 福島線2LのCBO6                  | ■LS106耐震対策工事<br>作業内容:油採取<br>作業場所:池上変電所   | 年間計画 | 変更   |      |        |
| 0320425 | 東京  | 2022/11/14 09:30 | 2022/11/14 17:00 | 単日   | 南池上線1L      | 南池上線1L                      | 計器用変圧器停止試験   | 年間計画 | 変更   |      |        |
| 0320368 | 東京  | 2022/11/15 09:00 | 2022/11/15 17:00 | 単日   | 江東          | 城南線3L                       | 計器用変圧器停止試験   | 年間計画 | 変更   | 制約有  |        |
| 0321740 | 東京  | 2022/11/16 08:00 | 2022/12/02 17:00 | 連続   | 新新田線1L      | 新新田線1L                      | 1.防錆塗装《No.》76,《No.》79,《No.》81,《No.》82<br>2.特定点検:かいし 新岡部(変) 3.電線腐食点検:新新<br>田線《No.》73~《No.》74  | 年間計画 | 変更   |      |        |
| 0320511 | 東京  | 2022/11/16 09:00 | 2022/11/16 17:00 | 単日   | 江東          | 城南線2L                       | 計器用変圧器停止試験   | 年間計画 | 変更   | 制約有  |        |
| 0321881 | 東京  | 2022/11/16 09:00 | 2022/12/02 17:00 | 連続   | 新新田線1L      | 新新田線1L                      | 新新田線<br>《No.》88, 99, 102, 103, 104<br>105, 107<br>鉄塔塗装<br>●電線地線点検 新新田線《No.》88~《No.》89他5径間<br>(点検補修)  | 年間計画 | 変更   |      |        |
| 0322210 | 東京  | 2022/11/18 08:00 | 2022/11/18 18:00 | 単日   | 逗子          | 逗子線2L/逗子線2LのCBO2            | ・逗子2L GIS(油圧)12年停止試験(CBO2含む)   | 年間計画 | 変更   |      |        |
| 0320431 | 東京  | 2022/11/21 08:00 | 2022/12/09 17:00 | 連続   | 東京中線2L      | 東京中線2L                      | 1.防錆塗装工事 上尾線《No.》3, 4, 6, 11, 21 計5基   | 年間計画 | 変更   |      |        |
| 0322167 | 東京  | 2022/11/21 09:00 | 2022/11/25 17:00 | 毎日   | 東京南線3L      | 東京南線3L                      | 電線・地線点検:4-5,24-25,29-30,34-35,39-40,44-45,54-55,59-<br>60,74-75,89-90,94-95  | 年間計画 | 変更   |      |        |
| 0300911 | 東京  | 2022/11/23 18:00 | 2022/11/23 19:00 | 単日   | 南多摩         | 東京西線1L/東京西線1LのCBO1          | [275kVGIS封じ切り化工事]<br>・東京西線1L線路側封じ切り化後の<br>試充電、超音波測定  | 年間計画 | 変更   | 制約有  |        |
| 0321733 | 東京  | 2022/11/26 07:00 | 2022/11/27 18:00 | 連続   | 北千葉線2L      | 北千葉線2L                      | ・No.54・55・58・61・63・64・65・66・70・71<br>【北千葉線部材取替工事】<br>・No.45~48・50・53・55・58・62・66~70・72~75<br>【北千葉線アーク溶射工事】<br>・No.45~50・52・53・58・61・62・65~70・72~77 | 年間計画 | 変更   | 制約有  |        |
| 0321777 | 東京  | 2022/11/28 09:00 | 2022/11/30 17:00 | 連続   | 新岡部(変)      | 新新田線1L/新新田線1LのCBO1          | ・O1 GIS 12年点検(LS1,O1,EL-1点検)<br>・計器用変成器絶縁抵抗測定  | 年間計画 | 変更   |      |        |
| 0322183 | 東京  | 2022/11/28 09:00 | 2022/11/29 17:00 | 毎日   | 東京南線3L      | 東京南線3L                      | 電線・地線点検:4-5,24-25,29-30,34-35,39-40,44-45,54-55,59-<br>60,74-75,89-90,94-95  | 年間計画 | 変更   |      |        |
| 0320299 | 東京  | 2022/11/29 09:00 | 2022/11/29 13:00 | 単日   | 東毛(変)       | 東毛線1LのCBO1                  | ・ケーブル切り離し<br>・確認試験   | 年間計画 | 変更   |      |        |
| 0320296 | 東京  | 2022/11/29 13:00 | 2022/11/29 17:00 | 単日   | 東毛(変)       | 東毛線2LのCBO2                  | ・ケーブル切り離し<br>・確認試験   | 年間計画 | 変更   |      |        |
| 0320673 | 東京  | 2022/11/29 17:00 | 2022/11/29 17:30 | 単日   | 北武蔵野線2L     | 北武蔵野線2L                     | ・常規対地電圧印加試験  | 年間計画 | 変更   |      |        |
| 0321909 | 東京  | 2022/11/30 09:00 | 2022/11/30 17:00 | 単日   | 西群馬幹線1L     | 西群馬幹線1L                     | 試充電  | 年間計画 | 変更   |      |        |
| 0320518 | 東京  | 2022/12/01 08:30 | 2022/12/07 18:00 | 連続   | 佐久間東幹線1L    | 佐久間東幹線1L                    | (1)除雪機の取付<br>(2)鉄塔防錆塗装<br>(3)電線補修  | 年間計画 | 変更   |      |        |
| 0320435 | 東京  | 2022/12/01 09:00 | 2022/12/23 17:00 | 連続   | 世田谷線油循環装置   | 世田谷線油循環装置                   | 世田谷線ポンピングプラント詳細点検に伴う油循環装置の停止<br>場所:荏田調整所、世田谷変電所  | 年間計画 | 変更   |      |        |



一般送配電事業者調整対象作業停止計画(2021・2022年度分)

| 広域受付番号  | エリア | 作業開始日時           | 作業終了日時           | 作業形態 | 作業箇所(作業設備) | 停電区間(停電設備)         | 作業内容   | 計画区分 | 申請区分 | 発電制約 | 備考(記事) |
|---------|-----|------------------|------------------|------|------------|--------------------|--|------|------|------|--------|
| 0320674 | 東京  | 2022/12/01 09:00 | 2022/12/20 17:00 | 連続   | 豊島線3L      | 豊島線3L              | ・中間接続部補修,アラミシート補修<br>・場所:豊1K(白相)   | 年間計画 | 変更   | 制約有  |        |
| 0322182 | 東京  | 2022/12/01 09:00 | 2022/12/02 17:00 | 毎日   | 東京南線4L     | 東京南線4L             | 電線・地線点検:4-5,24-25,29-30,34-35,39-40,44-45,54-55,59-60,74-75,89-90,94-95  | 年間計画 | 変更   |      |        |
| 0322794 | 東京  | 2022/12/01 09:00 | 2023/01/31 17:00 | 連続   | 水道橋線3L     | 水道橋線3L             | ・中間接続部補修,アラミシート補修<br>・場所:新97D(赤相)  | 年間計画 | 変更   |      |        |
| 0322133 | 東京  | 2022/12/01 09:30 | 2022/12/01 17:00 | 単日   | 南川崎線3L     | 南川崎線3L             | 作業内容:油採取<br>作業場所:南川崎変電所  | 年間計画 | 変更   | 制約有  |        |
| 0320446 | 東京  | 2022/12/01 15:00 | 2022/12/01 17:00 | 単日   | 高輪         | 高輪線3L              | 【高輪変電所275kV高輪線1・2・3番送電線保護リレー取替工事】<br>・VT突合せ、電流位相測定<br>試験No.個別調整  | 年間計画 | 変更   | 制約有  |        |
| 0320675 | 東京  | 2022/12/01 15:00 | 2022/12/01 17:00 | 単日   | 東内幸町       | 高輪線3L              | 【東内幸町変電所275kV高輪線2番送電線保護リレー取替工事】<br>・VT突合せ、電流位相測定<br>試験No.個別調整  | 年間計画 | 変更   | 制約有  |        |
| 0320445 | 東京  | 2022/12/05 08:00 | 2022/12/09 17:00 | 連続   | 西東京(変)     | 京浜線3L              | ・GIS普通点検(O-15)<br>・電装品取替   | 年間計画 | 変更   |      |        |
| 0321755 | 東京  | 2022/12/05 08:00 | 2022/12/21 17:00 | 連続   | 新新田線2L     | 新新田線2L             | 1.防錆塗装《No.》76,《No.》79,《No.》81,《No.》82<br>2.特定点検:がしし 新岡部(変)   | 年間計画 | 変更   |      |        |
| 0320357 | 東京  | 2022/12/05 09:00 | 2022/12/19 17:00 | 連続   | 世田谷        | 世田谷線2L/世田谷線2LのCBO2 | ・世田谷線2L AMP-PD改造   | 年間計画 | 変更   |      |        |
| 0322181 | 東京  | 2022/12/05 09:00 | 2022/12/09 17:00 | 連続   | 東京南線4L     | 東京南線4L             | 【東京南線3・4号線 46腕金改修工事】<br>腕金改修:46<br>長幹支持がしし取替:46<br>【保守】<br>電線・地線点検:4-5,24-25,29-30,34-35,39-40,44-45,54-55,59-60,74-75,89-90,94-95       | 年間計画 | 変更   |      |        |
| 0321916 | 東京  | 2022/12/07 09:00 | 2022/12/23 17:00 | 連続   | 新新田線2L     | 新新田線2L             | 新新田線<br>《No.》88, 99, 102, 103, 104<br>105, 107<br>鉄塔塗装<br>●電線地線点検 新新田線《No.》88~《No.》89他5径間<br>(点検補修)                                      | 年間計画 | 変更   |      |        |
| 0320680 | 東京  | 2022/12/07 09:30 | 2022/12/07 17:00 | 単日   | 西横浜        | 京浜線3LのCBO3         | 京浜線3 O3 GCB(油圧・電動バネ)停止試験(6年)   | 年間計画 | 変更   |      |        |
| 0320381 | 東京  | 2022/12/08 08:30 | 2022/12/17 18:00 | 連続   | 佐久間東幹里線2L  | 佐久間東幹里線2L          | (1)除雪機の取付<br>(2)鉄塔防錆塗装<br>(3)電線割入れ   | 年間計画 | 変更   |      |        |
| 0320448 | 東京  | 2022/12/12 08:00 | 2022/12/16 17:00 | 連続   | 西東京(変)     | 京浜線4L              | ・GIS普通点検(O-16)<br>・電装品取替   | 年間計画 | 変更   |      |        |
| 0321756 | 東京  | 2022/12/12 09:00 | 2022/12/13 17:00 | 連続   | 新橋名(変)     | 新吾妻線1L/新吾妻線1LのCBO1 | ■新橋名変電所 ガス絶縁開閉装置(GIS・空気操作) 新吾妻線1L 停止試験(12年)<br>■新橋名変電所 気中断路器 新吾妻線1L 101 停止試験B(空気操作)[LS, ELS]<br>■新橋名変電所 気中断路器 新吾妻線1L 201 停止試験B(空気操作)[LS] | 年間計画 | 変更   |      |        |
| 0321920 | 東京  | 2022/12/12 09:00 | 2022/12/13 17:00 | 連続   | 新橋名(変)     | 新吾妻線1LのCBO1/新吾妻線1L | ■新橋名変電所 ガス絶縁開閉装置(GIS・空気操作) 新吾妻線1L 停止試験(12年)<br>■新橋名変電所 気中断路器 新吾妻線1L 101 停止試験B(空気操作)[LS, ELS]<br>■新橋名変電所 気中断路器 新吾妻線1L 201 停止試験B(空気操作)[LS] | 年間計画 | 変更   |      |        |
| 0320684 | 東京  | 2022/12/13 09:30 | 2022/12/13 17:00 | 単日   | 西横浜        | 京浜線4LのCBO4         | 京浜線4 O4 GCB(油圧・電動バネ)停止試験(6年)   | 年間計画 | 変更   |      |        |
| 0321757 | 東京  | 2022/12/14 09:00 | 2022/12/15 17:00 | 連続   | 新橋名(変)     | 新吾妻線2L/新吾妻線2LのCBO2 | ■新橋名変電所 ガス絶縁開閉装置(GIS・空気操作) 新吾妻線2L 停止試験(12年)<br>■新橋名変電所 気中断路器 新吾妻線2L 102 停止試験B(空気操作)[LS, ELS]<br>■新橋名変電所 気中断路器 新吾妻線2L 202 停止試験B(空気操作)[LS] | 年間計画 | 変更   |      |        |
| 0321922 | 東京  | 2022/12/14 09:00 | 2022/12/15 17:00 | 連続   | 新橋名(変)     | 新吾妻線2LのCBO2/新吾妻線2L | ■新橋名変電所 ガス絶縁開閉装置(GIS・空気操作) 新吾妻線2L 停止試験(12年)<br>■新橋名変電所 気中断路器 新吾妻線2L 102 停止試験B(空気操作)[LS, ELS]<br>■新橋名変電所 気中断路器 新吾妻線2L 202 停止試験B(空気操作)[LS] | 年間計画 | 変更   |      |        |

一般送配電事業者調整対象作業停止計画(2021・2022年度分)

| 広域受付番号  | エリア | 作業開始日時           | 作業終了日時           | 作業形態 | 作業箇所(作業設備)  | 停電区間(停電設備)         | 作業内容   | 計画区分 | 申請区分 | 発電制約 | 備考(記事) |
|---------|-----|------------------|------------------|------|-------------|--------------------|--|------|------|------|--------|
| 0321924 | 東京  | 2022/12/17 07:00 | 2023/02/28 13:00 | 連続   | 房総(変)       | 房総線2L<br>南池上線1L    | 空気遮断器からGCBへ更新<br>南池上線1L防食層保護装置取付:<br>南川崎変電所終端部、川239D、鶴250D、大538K、大509<br>K、池上変電所終端部  | 年間計画 | 変更   |      |        |
| 0320449 | 東京  | 2022/12/18 09:30 | 2023/02/09 17:00 | 連続   | 南池上線1L      | 南池上線1L             | 南池上線1L防食層保護装置取付:<br>南川崎変電所終端部、川239D、鶴250D、大538K、大509<br>K、池上変電所終端部   | 年間計画 | 変更   |      |        |
| 0321727 | 東京  | 2022/12/19 09:00 | 2022/12/20 17:00 | 連続   | 新橋名線1L      | 新橋名線1L/新橋名線1LのCBO3 | ■新橋名変電所 ガス絶縁開閉装置(GIS・空気操作) 新橋名<br>線1L 停止試験(12年)<br>■新橋名変電所 気中断路器 新橋名線1L 103 停止試験B<br>(空気操作)【LS, ELS】<br>■新橋名変電所 気中断路器 新橋名線1L 203 停止試験B<br>(空気操作)【LS】 | 年間計画 | 変更   |      |        |
| 0320686 | 東京  | 2022/12/20 17:00 | 2022/12/20 17:30 | 単日   | 豊島線3L       | 豊島線3L              | ・常規対地電圧印加試験  | 年間計画 | 変更   | 制約有  |        |
| 0321728 | 東京  | 2022/12/21 09:00 | 2022/12/22 17:00 | 連続   | 新橋名線2L      | 新橋名線2L/新橋名線2LのCBO4 | ■新橋名変電所 ガス絶縁開閉装置(GIS・空気操作) 新橋名<br>線2L 停止試験(12年)<br>■新橋名変電所 気中断路器 新橋名線2L 104 停止試験B<br>(空気操作)【LS, ELS】<br>■新橋名変電所 気中断路器 新橋名線2L 204 停止試験B<br>(空気操作)【LS】 | 年間計画 | 変更   |      |        |
| 0320687 | 東京  | 2022/12/23 16:30 | 2022/12/23 17:00 | 単日   | 南川崎線3L      | 南川崎線3L             | ・常規対地電圧による確認(10分間)   | 年間計画 | 変更   | 制約有  |        |
| 0320685 | 東京  | 2022/12/26 10:30 | 2022/12/26 13:30 | 単日   | 佐久間東幹線1L,2L | 佐久間東幹線1L           | 《①一部建替工事に伴う使用前自主検査   | 年間計画 | 変更   |      |        |
| 0322549 | 東京  | 2022/12/26 10:30 | 2022/12/26 13:30 | 単日   | 佐久間東幹線2L    | 佐久間東幹線2L           | 《①一部建替工事に伴う使用前自主検査   | 年間計画 | 変更   |      |        |
| 0320688 | 東京  | 2022/12/28 09:00 | 2022/12/31 17:00 | 連続   | 新京葉(変)      | 江東線1L/江東線1LのCBO35  | 【遠方監視制御装置他取替工事】<br><br>【江東線1L】<br>○中継盤取替および遠方監視制御装置取替<br>・操作回路切替<br>・PCT回路切替<br>・表示回路切替<br>・計測回路切替<br>・各種試験<br>○CT回路改修<br>・制御ケーブル切り離し、接続             | 年間計画 | 変更   | 制約有  |        |
| 0320689 | 東京  | 2022/12/31 17:00 | 2022/12/31 19:00 | 単日   | 新京葉(変)      | 江東線1L              | 【遠方監視制御装置他取替工事】<br><br>【江東線1L】<br>・電流・位相チェック<br>・電圧測定・突合せ<br><br>・試験No. 基送4  | 年間計画 | 変更   | 制約有  |        |
| 0320690 | 東京  | 2023/01/01 09:00 | 2023/01/04 17:00 | 連続   | 新京葉(変)      | 江東線2L/江東線2LのCBO36  | 【遠方監視制御装置他取替工事】<br><br>【江東線2L】<br>○中継盤取替および遠方監視制御装置取替<br>・操作回路切替<br>・PCT回路切替<br>・表示回路切替<br>・計測回路切替<br>・各種試験<br>○CT回路改修<br>・制御ケーブル切り離し、接続             | 年間計画 | 変更   | 制約有  |        |

一般送配電事業者調整対象作業停止計画(2021・2022年度分)

| 広域受付番号  | エリア | 作業開始日時           | 作業終了日時           | 作業形態 | 作業箇所(作業設備) | 停電区間(停電設備)         | 作業内容  | 計画区分 | 申請区分 | 発電制約 | 備考(記事) |
|---------|-----|------------------|------------------|------|------------|--------------------|---|------|------|------|--------|
| 0320691 | 東京  | 2023/01/04 17:00 | 2023/01/04 19:00 | 単日   | 新京葉(変)     | 江東線2L              | 【遠方監視制御装置他取替工事】<br><br>【江東線2L】<br>・電流・位相チェック<br>・電圧測定・突合せ<br><br>・試験No. 基送4   | 年間計画 | 変更   | 制約有  |        |
| 0320692 | 東京  | 2023/01/09 09:00 | 2023/01/13 16:00 | 連続   | 京浜(変)      | 京浜線3LのCBO7         | CB O7.7切替   | 年間計画 | 変更   |      |        |
| 0320693 | 東京  | 2023/01/09 09:00 | 2023/01/13 16:00 | 連続   | 京浜(変)      | 京浜線3L              | CB O7.7切替   | 年間計画 | 変更   |      |        |
| 0322573 | 東京  | 2023/01/15 08:00 | 2023/01/15 16:00 | 単日   | 東京北線2L     | 東京北線2L             | 1.架空地線架線に伴う危険防止:(No.)3009~猪苗代新幹線<br>(No.)758  | 年間計画 | 変更   |      |        |
| 0320695 | 東京  | 2023/01/16 09:00 | 2023/01/20 16:00 | 連続   | 京浜(変)      | 京浜線4LのCBO8         | CB O8.8切替   | 年間計画 | 変更   |      |        |
| 0320696 | 東京  | 2023/01/16 09:00 | 2023/01/20 16:00 | 連続   | 京浜(変)      | 京浜線4L              | CB O8.8切替   | 年間計画 | 変更   |      |        |
| 0322548 | 東京  | 2023/01/16 09:00 | 2023/01/30 17:00 | 連続   | 世田谷        | 世田谷線1L/世田谷線1LのCBO1 | ・世田谷線2L AMP-PD改造(VT化)   | 年間計画 | 変更   |      |        |
| 0321710 | 東京  | 2023/01/17 08:00 | 2023/01/22 18:00 | 連続   | 新坂戸線1L     | 新坂戸線1L             | 電線路細密点検   | 年間計画 | 変更   |      |        |
| 0320697 | 東京  | 2023/01/19 09:00 | 2023/02/20 17:00 | 連続   | 南池上線1L     | 南池上線1L             | ・中間接続部補修アラミット補修<br>・場所:鶴250D(白相)  | 年間計画 | 変更   |      |        |
| 0321711 | 東京  | 2023/01/23 08:00 | 2023/01/28 18:00 | 連続   | 新坂戸線2L     | 新坂戸線2L             | 電線路細密点検   | 年間計画 | 変更   |      |        |
| 0321944 | 東京  | 2023/01/24 09:00 | 2023/02/28 17:00 | 連続   | 房総線2L      | 房総線2L              | ・No.1他 計8基<br>【房総線(No.)34他防錆塗装工事】<br>・No.34他 計11基<br>【房総線(No.)43他鉄塔防錆塗装工事】<br>・No.43他 計11基<br>【房総線(No.)67他防錆塗装工事】<br>・No.67他 計10基<br>【房総線(No.)84他防錆塗装工事】<br>・No.84他 計12基<br>【房総線(No.)96他防錆塗装工事】<br>・No.96他 計11基 | 年間計画 | 変更   |      |        |
| 0321789 | 東京  | 2023/01/29 09:00 | 2023/02/02 17:00 | 連続   | 房総(変)      | 房総線2LのCBO2         | ・房総線2L O-2 空気遮断器 停止試験(12年)<br>・房総2L 甲側LS-102(空気操作) 断路器停止試験(12年)<br>T10<br>・房総2L 乙側LS-202(空気操作) 断路器停止試験(12年)<br>T10<br>・房総2L LS-2(空気操作) 断路器停止試験(12年) T10   | 年間計画 | 変更   |      |        |
| 0321790 | 東京  | 2023/01/30 08:00 | 2023/01/30 18:00 | 単日   | 房総(変)      | 房総線2L              | ・房総線2L O-2 空気遮断器 停止試験(12年)<br>・房総2L 甲側LS-102(空気操作) 断路器停止試験(12年)<br>T10<br>・房総2L 乙側LS-202(空気操作) 断路器停止試験(12年)<br>T10<br>・房総2L LS-2(空気操作) 断路器停止試験(12年) T10   | 年間計画 | 変更   |      |        |
| 0321954 | 東京  | 2023/01/31 09:00 | 2023/02/03 17:00 | 連続   | 新秩父(開)     | 新榛名線1LのCBO1        | 【LS101】1.空気操作機構取り外し 2.電動操作機構設置 3.LS条件接続(IF盤) 4.確認試験   | 年間計画 | 変更   |      |        |
| 0322795 | 東京  | 2023/01/31 17:00 | 2023/01/31 17:30 | 単日   | 水道橋線3L     | 水道橋線3L             | ・常規対地電圧印加試験   | 年間計画 | 変更   |      |        |
| 0321793 | 東京  | 2023/02/05 09:00 | 2023/02/10 17:00 | 連続   | 房総(変)      | 房総線1LのCBO1         | ・房総線1L O-1 空気遮断器 停止試験(12年)<br>・房総1L 甲側LS-101(空気操作) 断路器停止試験(12年)<br>T10<br>・房総1L 乙側LS-201(空気操作) 断路器停止試験(12年)<br>T10<br>・房総1L LS-1(空気操作) 断路器停止試験(12年) T10   | 年間計画 | 変更   |      |        |
| 0321794 | 東京  | 2023/02/06 08:00 | 2023/02/06 18:00 | 単日   | 房総(変)      | 房総線1L              | ・房総線1L O-1 空気遮断器 停止試験(12年)<br>・房総1L 甲側LS-101(空気操作) 断路器停止試験(12年)<br>T10<br>・房総1L 乙側LS-201(空気操作) 断路器停止試験(12年)<br>T10<br>・房総1L LS-1(空気操作) 断路器停止試験(12年) T10   | 年間計画 | 変更   |      |        |
| 0321962 | 東京  | 2023/02/07 09:00 | 2023/02/10 17:00 | 連続   | 新秩父(開)     | 新榛名線1LのCBO1        | 【LS201】1.空気操作機構取り外し 2.電動操作機構設置 3.LS条件接続(IF盤) 4.確認試験   | 年間計画 | 変更   |      |        |
| 0321968 | 東京  | 2023/02/14 09:00 | 2023/02/17 17:00 | 連続   | 新秩父(開)     | 新榛名線2LのCBO2        | 【LS102】1.空気操作機構取り外し 2.電動操作機構設置 3.LS条件接続(IF盤) 4.確認試験   | 年間計画 | 変更   |      |        |
| 0321772 | 東京  | 2023/02/18 09:00 | 2023/02/21 17:00 | 連続   | 新秩父(開)     | 新榛名線2L/新榛名線2LのCBO2 | 1.新榛名2号GIS停止試験<br>2.新榛名線2号CBO2停止試験(12年)   | 年間計画 | 変更   |      |        |

一般送配電事業者調整対象作業停止計画(2021・2022年度分)

| 広域受付番号  | エリア | 作業開始日時           | 作業終了日時           | 作業形態 | 作業箇所(作業設備) | 停電区間(停電設備)               | 作業内容  | 計画区分 | 申請区分 | 発電制約 | 備考(記事) |
|---------|-----|------------------|------------------|------|------------|--------------------------|---|------|------|------|--------|
| 0320701 | 東京  | 2023/02/20 17:00 | 2023/02/20 17:30 | 単日   | 南池上線1L     | 南池上線1L                   | ・常規対地電圧印加試験   | 年間計画 | 変更   |      |        |
| 0321971 | 東京  | 2023/02/22 09:00 | 2023/02/25 17:00 | 連続   | 新秩父(開)     | 新榛名線2LのCBO2              | 【LS202】1.空気操作機構取り外し 2.電動操作機構設置 3.LS条件接続(IF盤) 4.確認試験   | 年間計画 | 変更   |      |        |
| 0321975 | 東京  | 2023/02/28 13:00 | 2023/02/28 18:00 | 単日   | 房総(変)      | 房総線2L                    | 社内検査  | 年間計画 | 変更   |      |        |
| 0321978 | 東京  | 2023/03/01 09:00 | 2023/03/03 17:00 | 連続   | 那珂線2L      | 那珂線2L                    | 1.電線特定点検(包括) 那珂線(No.)2~3,27~28,32~33,37-38,42~43,47~48,53~54  | 年間計画 | 変更   |      |        |
| 0321979 | 東京  | 2023/03/01 09:00 | 2023/03/06 17:00 | 連続   | 新茂木(変)     | 福島中幹線2LのCBO6             | ■LS206耐震対策工事  | 年間計画 | 変更   |      |        |
| 0321980 | 東京  | 2023/03/03 09:00 | 2023/04/07 17:00 | 連続   | 房総線1L      | 房総線1L                    | ・No.1他 計8基<br>【房総線(No.)34他防錆塗装工事】<br>・No.34他 計11基<br>【房総線(No.)43他鉄塔防錆塗装工事】<br>・No.43他 計11基<br>【房総線(No.)67他防錆塗装工事】<br>・No.67他 計10基<br>【房総線(No.)84他防錆塗装工事】<br>・No.84他 計12基<br>【房総線(No.)96他防錆塗装工事】<br>・No.96他 計11基 | 年間計画 | 変更   |      |        |
| 0320311 | 東京  | 2023/03/07 11:00 | 2023/03/07 15:00 | 単日   | 西毛(変)      | 児玉線1L/児玉線2L              | ■機器過熱点検   | 年間計画 | 変更   |      |        |
| 0321799 | 東京  | 2023/03/08 08:00 | 2023/03/08 17:00 | 単日   | 鹿島線1L鹿島側   | 鹿島線1L鹿島側                 | 【鹿島線鉄塔建替(《No.》134,135,137,139,140,144,145,147)の為の系統操作】<br>1.ジャンパー接続【1基・回線】<br>《No.》89   | 年間計画 | 変更   |      |        |
| 0320706 | 東京  | 2023/03/08 09:00 | 2023/03/12 17:00 | 連続   | 京浜(変)      | 京浜線1L                    | CB O5.5切替   | 年間計画 | 変更   |      |        |
| 0320707 | 東京  | 2023/03/08 09:00 | 2023/03/12 17:00 | 連続   | 京浜(変)      | 京浜線1LのCBO5               | CB O5.5切替   | 年間計画 | 変更   |      |        |
| 0321983 | 東京  | 2023/03/09 09:00 | 2023/03/14 17:00 | 連続   | 新茂木(変)     | 新茂木線1LのCBO11             | ■LS111耐震対策工事  | 年間計画 | 変更   |      |        |
| 0321800 | 東京  | 2023/03/10 08:00 | 2023/03/10 17:00 | 単日   | 鹿島線2L      | 鹿島線2L                    | 【鹿島線鉄塔建替(《No.》134,135,137,139,140,144,145,147)の為の系統操作】<br>1.ジャンパー接続【1基・回線】<br>《No.》89   | 年間計画 | 変更   |      |        |
| 0320708 | 東京  | 2023/03/15 09:00 | 2023/03/19 17:00 | 連続   | 京浜(変)      | 京浜線2L                    | CB O6.6切替   | 年間計画 | 変更   |      |        |
| 0320709 | 東京  | 2023/03/15 09:00 | 2023/03/19 17:00 | 連続   | 京浜(変)      | 京浜線2LのCBO6               | CB O6.6切替   | 年間計画 | 変更   |      |        |
| 0321988 | 東京  | 2023/03/17 09:00 | 2023/03/22 17:00 | 連続   | 新茂木(変)     | 新茂木線1LのCBO11             | ■LS211耐震対策工事  | 年間計画 | 変更   |      |        |
| 0321989 | 東京  | 2023/03/17 09:00 | 2023/03/18 17:00 | 連続   | 新茂木(変)     | 新茂木線1L/新茂木線1LのCBO11      | ○新茂木線1L 11 線路側LS(電動操作)12年停止試験B  | 年間計画 | 変更   |      |        |
| 0321815 | 東京  | 2023/03/20 09:00 | 2023/03/22 17:00 | 連続   | 那珂線1L      | 那珂線1L                    | 1.電線特定点検(包括) 那珂線(No.)2~3,27~28,32~33,37-38,42~43,47~48,53~54  | 年間計画 | 変更   |      |        |
| 0320710 | 東京  | 2023/03/22 08:00 | 2023/03/22 18:08 | 単日   | 北多摩        | 東新宿線2LのCBO8              | ・08 東芝製ガス遮断器用操作機構部ウレタンパッキン経年劣化対策(同型対策 支2-43)  | 年間計画 | 変更   |      |        |
| 0320507 | 東京  | 2023/03/22 09:00 | 2023/03/23 17:00 | 連続   | 墨東         | 墨東線1L/墨東線1LのCBO1         | ・GIS点検(停止試験B)   | 年間計画 | 変更   |      |        |
| 0320554 | 東京  | 2023/03/22 09:00 | 2023/03/22 20:00 | 単日   | 東新宿        | 東新宿水道橋線2L/東新宿水道橋線2LのCBO6 | ・GIS停止試験A<br>GCB停止試験B<br>【O6, E6, 6, R6】  | 年間計画 | 変更   |      |        |
| 0321819 | 東京  | 2023/03/25 09:00 | 2023/03/30 17:00 | 連続   | 新茂木(変)     | 新茂木線2LのCBO12             | ■LS112耐震対策工事  | 年間計画 | 変更   |      |        |
| 0321820 | 東京  | 2023/03/25 09:00 | 2023/03/26 17:00 | 連続   | 新茂木(変)     | 新茂木線2L/新茂木線2LのCBO12      | ○新茂木線1L 12 線路側LS(電動操作)12年停止試験B  | 年間計画 | 変更   |      |        |
| 0321821 | 東京  | 2023/03/25 09:00 | 2023/03/30 17:00 | 連続   | 新茂木(変)     | 福島中幹線1LのCBO1             | ■LS101耐震対策工事  | 年間計画 | 変更   |      |        |
| 0321822 | 東京  | 2023/03/25 09:00 | 2023/03/26 17:00 | 連続   | 新茂木(変)     | 福島中幹線1LのCBO1             | ○福島中幹線1L O1 GCB12年停止試験(油圧・電動ハネ)<br>★福島中幹線1L O1 GCB 欠相タイマー修理   | 年間計画 | 変更   |      |        |
| 0321824 | 東京  | 2023/03/29 09:00 | 2023/03/30 17:00 | 連続   | 新茂木(変)     | 福島中幹線1LのCBO1             | ○福島中幹線1L 101 甲側LS(電動操作)12年停止試験B   | 年間計画 | 変更   |      |        |

一般送配電事業者調整対象作業停止計画(2021・2022年度分)

| 広域受付番号  | エリア | 作業開始日時           | 作業終了日時           | 作業形態 | 作業箇所(作業設備) | 停電区間(停電設備)         | 作業内容                          | 計画区分 | 申請区分 | 発電制約 | 備考(記事) |
|---------|-----|------------------|------------------|------|------------|--------------------|-------------------------------|------|------|------|--------|
| 0438082 | 中部  | 2021/04/01 08:00 | 2021/04/06 18:00 | 毎日   | 知多火力変      | 275kV 知多火力東浦 1L 線路 | 防潮網撤去に伴う接近停止(東浦1L)            | 年間計画 | 新規   | 制約有  |        |
| 0428695 | 中部  | 2021/04/03 08:00 | 2021/04/06 17:00 | 毎日   | 西濃西部 1L    | 275kV 西濃西部 1L 全線   | 西濃西部線鉄塔防錆塗装                   | 年間計画 | 変更   |      |        |
| 0428925 | 中部  | 2021/04/03 08:00 | 2021/04/04 17:00 | 毎日   | 駿遠駿河 2L    | 275kV 駿遠駿河 2L 全線   | 駿遠駿河線No1他鉄塔防錆塗装(第2期)          | 年間計画 | 変更   |      |        |
| 0437789 | 中部  | 2021/04/03 08:00 | 2021/04/03 08:30 | 単日   | 駿遠変        | 275kV 駿遠駿河 2L      | 駿遠変 275kV 駿遠駿河2L 開閉試験         | 年間計画 | 新規   |      |        |
| 0437948 | 中部  | 2021/04/03 08:00 | 2021/04/03 08:30 | 単日   | 駿河変        | 275kV 駿遠駿河 2L      | 開閉操作                          | 年間計画 | 変更   |      |        |
| 0437956 | 中部  | 2021/04/03 08:00 | 2021/04/03 08:30 | 単日   | 静岡変        | 275kV 静岡東分岐 2L     | 開閉操作                          | 年間計画 | 変更   |      |        |
| 0438094 | 中部  | 2021/04/03 08:00 | 2021/04/04 17:00 | 連続   | 安倍変        | 275kV 安倍分岐 2L 構内   | CB064BOX細GIS点検・補助開閉器連結ロッド同形対策 | 年間計画 | 新規   |      |        |
| 0428719 | 中部  | 2021/04/05 09:00 | 2021/04/05 17:00 | 単日   | 豊根連絡 1L    | 500kV 豊根連絡 1L 全線   | 豊根連絡線 1L架線金具スケッチ              | 年間計画 | 変更   |      |        |
| 0437877 | 中部  | 2021/04/05 10:00 | 2021/04/05 14:00 | 単日   | 東栄変        | 500kV 豊根連絡 1L 構内   | 豊根連絡線 1L CT回路改修               | 年間計画 | 変更   |      |        |
| 0428714 | 中部  | 2021/04/06 08:00 | 2021/04/09 17:00 | 毎日   | 額田三河 1L    | 275kV 額田三河 1L 全線   | 防錆塗装 No12、13                  | 年間計画 | 変更   | 制約有  |        |
| 0431399 | 中部  | 2021/04/06 08:00 | 2021/04/09 17:00 | 毎日   | 額田三河 1L    | 275kV 額田三河 1L 全線   | 防錆塗装2層塗 No32~37 計6基           | 年間計画 | 変更   | 制約有  |        |
| 0428445 | 中部  | 2021/04/06 09:00 | 2021/04/06 09:30 | 単日   | 額田開        | 275kV 額田三河 1L 構内   | 開閉試験(甲・乙・L・CB046)             | 年間計画 | 変更   | 制約有  |        |
| 0428720 | 中部  | 2021/04/06 09:00 | 2021/04/06 17:00 | 単日   | 豊根連絡 2L    | 500kV 豊根連絡 2L 全線   | 豊根連絡線 2L架線金具スケッチ              | 年間計画 | 変更   |      |        |
| 0428769 | 中部  | 2021/04/06 09:00 | 2021/04/06 09:30 | 単日   | 三河変        | 275kV 額田三河 1L 構内   | 開閉試験                          | 年間計画 | 変更   | 制約有  |        |
| 0437878 | 中部  | 2021/04/06 10:00 | 2021/04/06 14:00 | 単日   | 東栄変        | 500kV 豊根連絡 2L 構内   | 豊根連絡線 2L CT回路改修               | 年間計画 | 変更   |      |        |
| 0438083 | 中部  | 2021/04/07 08:00 | 2021/04/12 18:00 | 毎日   | 知多火力変      | 275kV 知多火力東浦 2L 線路 | 防潮網撤去に伴う接近停止(東浦2L)            | 年間計画 | 新規   | 制約有  |        |
| 0437703 | 中部  | 2021/04/07 09:00 | 2021/04/07 17:00 | 単日   | 額田開        | 275kV 額田三河 1L 線路   | 額田三河1L鳥害防止対策修理                | 年間計画 | 新規   | 制約有  |        |
| 0428697 | 中部  | 2021/04/10 08:00 | 2021/04/13 17:00 | 毎日   | 西濃西部 2L    | 275kV 西濃西部 2L 全線   | 西濃西部線鉄塔防錆塗装                   | 年間計画 | 変更   |      |        |
| 0428700 | 中部  | 2021/04/12 08:00 | 2021/04/16 18:00 | 連続   | 東栄変        | 500kV 東栄幹線 1L 全線   | 東栄幹線1L関係機器点検                  | 年間計画 | 変更   | 制約有  |        |
| 0428798 | 中部  | 2021/04/12 08:00 | 2021/04/12 08:30 | 単日   | 東栄変        | 500kV 東栄幹線 1L 構内   | 開閉試験                          | 年間計画 | 変更   | 制約有  |        |
| 0428901 | 中部  | 2021/04/12 08:00 | 2021/04/12 08:30 | 単日   | 東部変        | 500kV 東栄幹線 1L 構内   | 開閉試験(甲・乙・L・CB5056)            | 年間計画 | 変更   | 制約有  |        |
| 0428939 | 中部  | 2021/04/12 08:00 | 2021/04/13 18:00 | 連続   | 尾鷲変        | 275kV 尾鷲伊勢 2L 構内   | 乙022撤去                        | 年間計画 | 変更   |      |        |
| 0428933 | 中部  | 2021/04/13 08:00 | 2021/04/13 18:00 | 単日   | 東部変        | 500kV 東栄幹線 1L 線路   | 500kV 東栄幹線1L関係機器点検            | 年間計画 | 変更   | 制約有  |        |
| 0429014 | 中部  | 2021/04/13 08:00 | 2021/04/17 18:00 | 連続   | 北松本変       | 275kV 北松本分岐 1L 全線  | 北松本変制御盤・保護盤 北松本分岐1L切替         | 年間計画 | 変更   | 制約有  |        |
| 0428623 | 中部  | 2021/04/13 10:00 | 2021/04/17 20:00 | 連続   | 東信変        | 275kV 信濃東信 1L 全線   | 信濃東信線保護盤取替/信濃東信線1L切替          | 年間計画 | 変更   | 制約有  |        |
| 0428643 | 中部  | 2021/04/13 10:00 | 2021/04/17 20:00 | 連続   | 信濃変        | 275kV 信濃東信 1L 全線   | 信濃変 信濃東信線保護盤取替 信濃東信線1L切替      | 年間計画 | 変更   | 制約有  |        |
| 0441941 | 中部  | 2021/04/13 10:00 | 2021/04/13 17:00 | 単日   | 尾鷲変        | 275kV BUS TIE      | 4月12日予備日:フスタイ乙LS普通点検          | 年間計画 | 新規   |      |        |
| 0441941 | 中部  | 2021/04/13 10:00 | 2021/04/13 17:00 | 単日   | 尾鷲変        | 275kV 乙 BUS        | 4月12日予備日:フスタイ乙LS普通点検          | 年間計画 | 新規   |      |        |
| 0428457 | 中部  | 2021/04/14 08:00 | 2021/04/15 17:00 | 毎日   | 信濃東信 1L    | 275kV 信濃東信 1L 全線   | ジャンパ補強線取替                     | 年間計画 | 変更   | 制約有  |        |
| 0437682 | 中部  | 2021/04/14 08:00 | 2021/04/15 17:00 | 毎日   | 信濃東信 1L    | 275kV 信濃東信 1L 全線   | 落水防止ネット補修工事                   | 年間計画 | 変更   | 制約有  |        |
| 0437888 | 中部  | 2021/04/14 08:00 | 2021/04/14 18:00 | 単日   | 北豊田変       | 275kV 北豊田梅森 1L     | 275kV梅森1L関係機器点検 GCS・CB普       | 年間計画 | 新規   | 制約有  |        |
| 0440986 | 中部  | 2021/04/14 08:00 | 2021/04/15 17:00 | 毎日   | 信濃東信 1L    | 275kV 信濃東信 1L 全線   | 架線金具補修 他                      | 年間計画 | 新規   | 制約有  |        |
| 0428632 | 中部  | 2021/04/14 09:00 | 2021/04/16 17:00 | 毎日   | 北豊田梅森 1L   | 275kV 北豊田梅森 1L 全線  | 鉄塔防錆塗装                        | 年間計画 | 更新   | 制約有  |        |
| 0428703 | 中部  | 2021/04/14 09:00 | 2021/04/15 17:00 | 毎日   | 東部北豊田 1L   | 275kV 東部北豊田 1L 全線  | 東部北豊田線 防錆塗装                   | 年間計画 | 変更   |      |        |
| 0428738 | 中部  | 2021/04/14 09:00 | 2021/04/14 09:30 | 単日   | 東部変        | 275kV 東部北豊田 1L     | 開閉試験(甲・乙・L・CB042)             | 年間計画 | 変更   |      |        |
| 0437923 | 中部  | 2021/04/14 09:00 | 2021/04/14 17:00 | 単日   | 北豊田変       | 275kV 東部北豊田 1L     | 開閉操作                          | 年間計画 | 新規   |      |        |
| 0437925 | 中部  | 2021/04/14 09:00 | 2021/04/14 17:00 | 単日   | 北豊田変       | 275kV 北豊田梅森 1L     | 開閉操作                          | 年間計画 | 新規   | 制約有  |        |
| 0437943 | 中部  | 2021/04/14 09:00 | 2021/04/14 17:00 | 単日   | 梅森開        | 275kV 北豊田梅森 1L     | 開閉操作                          | 年間計画 | 新規   | 制約有  |        |
| 0440988 | 中部  | 2021/04/14 09:00 | 2021/04/14 16:00 | 単日   | 信濃東信 1L    | 275kV 信濃東信 1L 全線   | 信濃東信線No4航空障害灯設計               | 年間計画 | 新規   | 制約有  |        |
| 0440998 | 中部  | 2021/04/14 09:00 | 2021/04/14 17:00 | 単日   | 東部北豊田 1L   | 275kV 東部北豊田 1L     | がいし補修                         | 年間計画 | 新規   |      |        |
| 0441898 | 中部  | 2021/04/14 09:30 | 2021/04/14 16:00 | 単日   | 尾鷲変        | 275kV BUS TIE      | 275kVフスタイ GCB200点検            | 年間計画 | 新規   |      |        |
| 0441898 | 中部  | 2021/04/14 09:30 | 2021/04/14 16:00 | 単日   | 尾鷲変        | 275kV 甲 BUS        | 275kVフスタイ GCB200点検            | 年間計画 | 新規   |      |        |
| 0437889 | 中部  | 2021/04/15 08:00 | 2021/04/15 18:00 | 単日   | 梅森開        | 275kV 北豊田梅森 1L 線路  | 275kV北豊田1L・アプス点検機器点検(CB・GIS普) | 年間計画 | 新規   | 制約有  |        |
| 0441942 | 中部  | 2021/04/15 09:30 | 2021/04/15 16:00 | 単日   | 尾鷲変        | 275kV BUS TIE      | 4月14日予備日:275kVフスタイ GCB200点検   | 年間計画 | 新規   |      |        |
| 0441942 | 中部  | 2021/04/15 09:30 | 2021/04/15 16:00 | 単日   | 尾鷲変        | 275kV 甲 BUS        | 4月14日予備日:275kVフスタイ GCB200点検   | 年間計画 | 新規   |      |        |
| 0437891 | 中部  | 2021/04/16 08:00 | 2021/04/16 18:00 | 単日   | 梅森開        | 275kV 梅森金山 1L 線路   | 275kV梅森金山1L・1R機器点検(CB・GIS普)   | 年間計画 | 新規   |      |        |
| 0437737 | 中部  | 2021/04/16 09:00 | 2021/04/16 17:00 | 単日   | 金山変        | 275kV 梅森金山 1L      | 開閉操作                          | 年間計画 | 新規   |      |        |
| 0437941 | 中部  | 2021/04/16 09:00 | 2021/04/16 17:00 | 単日   | 梅森開        | 275kV 梅森金山 1L      | 開閉操作                          | 年間計画 | 新規   |      |        |
| 0437941 | 中部  | 2021/04/16 09:00 | 2021/04/16 17:00 | 単日   | 梅森開        | 275kV 梅森金山 1L      | 開閉操作                          | 年間計画 | 新規   |      |        |
| 0428498 | 中部  | 2021/04/16 09:30 | 2021/04/16 17:00 | 単日   | 梅森金山 1L    | 275kV 梅森金山 1L 全線   | 特別点検(OFケーブル絶縁油採取)             | 年間計画 | 変更   |      |        |
| 0438120 | 中部  | 2021/04/16 09:30 | 2021/04/16 11:30 | 単日   | 三好変        | 275kV 三好分岐 1L 構内   | リレー点検(分岐1L 43P単体)             | 年間計画 | 新規   | 制約有  |        |
| 0428845 | 中部  | 2021/04/17 09:00 | 2021/04/18 17:00 | 毎日   | 湖西三河 2L    | 275kV 湖西三河 2L 全線   | 鉄塔防錆塗装                        | 年間計画 | 変更   | 制約有  |        |
| 0437970 | 中部  | 2021/04/17 09:00 | 2021/04/17 09:30 | 単日   | 三河変        | 275kV 湖西三河 1L      | 開閉試験                          | 年間計画 | 変更   | 制約有  |        |
| 0437977 | 中部  | 2021/04/17 09:00 | 2021/04/17 09:30 | 単日   | 湖西変        | 275kV 湖西三河 1L      | 開閉操作                          | 年間計画 | 変更   | 制約有  |        |
| 0437986 | 中部  | 2021/04/17 10:00 | 2021/04/17 14:00 | 単日   | 三河変        | 275kV 湖西三河 2L 構内   | 43DZ回路修理                      | 年間計画 | 変更   | 制約有  |        |
| 0428570 | 中部  | 2021/04/19 08:00 | 2021/04/19 18:00 | 単日   | 北豊田変       | 275kV 北豊田梅森 2L     | 275kV梅森2L関係機器点検 GCS・CB普       | 年間計画 | 変更   | 制約有  |        |
| 0428701 | 中部  | 2021/04/19 08:00 | 2021/04/23 18:00 | 連続   | 東栄変        | 500kV 東栄幹線 2L 全線   | 東栄幹線2L関係機器点検                  | 年間計画 | 変更   | 制約有  |        |
| 0428799 | 中部  | 2021/04/19 08:00 | 2021/04/19 08:30 | 単日   | 東栄変        | 500kV 東栄幹線 2L 構内   | 開閉試験                          | 年間計画 | 変更   | 制約有  |        |
| 0437697 | 中部  | 2021/04/19 08:00 | 2021/04/19 17:00 | 単日   | 静岡変        | 500kV 静岡連絡 1L 構内   | GCB5022遮断器点検A、欠相タイム試験、GIS点検A  | 年間計画 | 新規   |      |        |
| 0440949 | 中部  | 2021/04/19 08:00 | 2021/04/19 17:00 | 単日   | 佐久幹 2L     | 275kV 佐久幹 2L 全線    | 落水防止ネット点検補修工事                 | 年間計画 | 新規   |      |        |
| 0428634 | 中部  | 2021/04/19 09:00 | 2021/04/21 17:00 | 毎日   | 北豊田梅森 2L   | 275kV 北豊田梅森 2L 全線  | 鉄塔防錆塗装                        | 年間計画 | 更新   | 制約有  |        |
| 0428704 | 中部  | 2021/04/19 09:00 | 2021/04/20 17:00 | 毎日   | 東部北豊田 2L   | 275kV 東部北豊田 2L 全線  | 東部北豊田線 防錆塗装                   | 年間計画 | 変更   |      |        |
| 0428902 | 中部  | 2021/04/19 09:00 | 2021/04/19 17:00 | 単日   | 東部変        | 500kV 東栄幹線 2L 構内   | 開閉試験(甲・乙・L・CB5058)            | 年間計画 | 変更   | 制約有  |        |
| 0437692 | 中部  | 2021/04/19 09:00 | 2021/04/19 09:30 | 単日   | 東部変        | 275kV 東部北豊田 2L     | 開閉試験(甲・乙・L・CB044)             | 年間計画 | 新規   |      |        |

一般送配電事業者調整対象作業停止計画(2021・2022年度分)

| 広域受付番号  | エリア | 作業開始日時           | 作業終了日時           | 作業形態 | 作業箇所(作業設備) | 停電区間(停電設備)         | 作業内容                           | 計画区分 | 申請区分 | 発電制約 | 備考(記事) |
|---------|-----|------------------|------------------|------|------------|--------------------|--------------------------------|------|------|------|--------|
| 0437924 | 中部  | 2021/04/19 09:00 | 2021/04/19 17:00 | 単日   | 北豊田変       | 275kV 東部北豊田 2L     | 開閉操作                           | 年間計画 | 新規   |      |        |
| 0437926 | 中部  | 2021/04/19 09:00 | 2021/04/19 17:00 | 単日   | 北豊田変       | 275kV 北豊田梅森 2L     | 開閉操作                           | 年間計画 | 新規   | 制約有  |        |
| 0437944 | 中部  | 2021/04/19 09:00 | 2021/04/19 17:00 | 単日   | 梅森開        | 275kV 北豊田梅森 2L     | 開閉操作                           | 年間計画 | 新規   | 制約有  |        |
| 0440999 | 中部  | 2021/04/19 09:00 | 2021/04/19 17:00 | 単日   | 東部北豊田 2L   | 275kV 東部北豊田 2L     | がいし補修                          | 年間計画 | 新規   |      |        |
| 0437685 | 中部  | 2021/04/19 10:10 | 2021/04/19 10:20 | 単日   | 駿遠変        | 500kV 静岡連絡 1L      | 駿遠変 500kV 静岡連絡1L 開閉試験          | 年間計画 | 新規   |      |        |
| 0428715 | 中部  | 2021/04/20 08:00 | 2021/04/23 17:00 | 毎日   | 額田三河 2L    | 275kV 額田三河 2L 全線   | 防錆塗装 No12、13                   | 年間計画 | 変更   | 制約有  |        |
| 0431400 | 中部  | 2021/04/20 08:00 | 2021/04/23 17:00 | 毎日   | 額田三河 2L    | 275kV 額田三河 2L 全線   | 防錆塗装2層塗 No32~37 計6基            | 年間計画 | 変更   | 制約有  |        |
| 0437698 | 中部  | 2021/04/20 08:00 | 2021/04/20 17:00 | 単日   | 静岡変        | 500kV 静岡連絡 2L 構内   | GCB5024遮断器点検A、欠相タイム試験、GIS点検A   | 年間計画 | 新規   |      |        |
| 0437890 | 中部  | 2021/04/20 08:00 | 2021/04/20 18:00 | 単日   | 梅森開        | 275kV 北豊田梅森 2L 線路  | 275kV北豊田2L・BCブス点検機器点検(CB・GIS普) | 年間計画 | 新規   | 制約有  |        |
| 0440948 | 中部  | 2021/04/20 08:00 | 2021/04/20 17:00 | 単日   | 佐久幹 1L     | 275kV 佐久幹 1L 全線    | 落水防止ネット点検補修工事                  | 年間計画 | 変更   |      |        |
| 0428446 | 中部  | 2021/04/20 09:00 | 2021/04/20 09:30 | 単日   | 額田開        | 275kV 額田三河 2L 構内   | 開閉試験(甲・乙・L・CB048)              | 年間計画 | 変更   | 制約有  |        |
| 0428770 | 中部  | 2021/04/20 09:00 | 2021/04/20 09:30 | 単日   | 三河変        | 275kV 額田三河 2L 構内   | 開閉試験                           | 年間計画 | 変更   | 制約有  |        |
| 0437791 | 中部  | 2021/04/20 10:10 | 2021/04/20 10:20 | 単日   | 駿遠変        | 500kV 静岡連絡 2L      | 駿遠変 500kV 静岡連絡2L 開閉試験          | 年間計画 | 新規   |      |        |
| 0428626 | 中部  | 2021/04/21 08:00 | 2021/04/25 18:00 | 連続   | 東信変        | 275kV 信濃東信 2L 全線   | 信濃東信線保護盤取替/信濃東信線2L切替           | 年間計画 | 変更   | 制約有  |        |
| 0428644 | 中部  | 2021/04/21 08:00 | 2021/04/25 18:00 | 連続   | 信濃変        | 275kV 信濃東信 2L 全線   | 信濃変 信濃東信線保護盤取替 信濃東信線2L切替       | 年間計画 | 変更   | 制約有  |        |
| 0428736 | 中部  | 2021/04/21 08:00 | 2021/04/21 17:00 | 単日   | 東信変        | 275kV 信濃東信 2L 構内   | GCB074点検・作動油取替、GIS点検           | 年間計画 | 変更   | 制約有  |        |
| 0429017 | 中部  | 2021/04/21 08:00 | 2021/04/25 18:00 | 連続   | 北松本変       | 275kV 北松本分岐 2L 全線  | 北松本変制御盤・保護盤 北松本分岐2L切替          | 年間計画 | 変更   | 制約有  |        |
| 0437892 | 中部  | 2021/04/21 08:00 | 2021/04/21 18:00 | 単日   | 梅森開        | 275kV 梅森金山 2L 線路   | 275kV梅森金山2L・2R機器点検(CB・GIS普)    | 年間計画 | 新規   |      |        |
| 0437704 | 中部  | 2021/04/21 09:00 | 2021/04/21 17:00 | 単日   | 額田開        | 275kV 額田三河 2L 線路   | 額田三河2L鳥害防止対策修理                 | 年間計画 | 新規   | 制約有  |        |
| 0437738 | 中部  | 2021/04/21 09:00 | 2021/04/21 17:00 | 単日   | 金山変        | 275kV 梅森金山 2L      | 開閉操作                           | 年間計画 | 新規   |      |        |
| 0437942 | 中部  | 2021/04/21 09:00 | 2021/04/21 17:00 | 単日   | 梅森開        | 275kV 梅森金山 2L      | 開閉操作                           | 年間計画 | 新規   |      |        |
| 0437942 | 中部  | 2021/04/21 09:00 | 2021/04/21 17:00 | 単日   | 梅森開        | 275kV 梅森金山 2L      | 開閉操作                           | 年間計画 | 新規   |      |        |
| 0428499 | 中部  | 2021/04/21 09:30 | 2021/04/21 17:00 | 単日   | 梅森金山 2L    | 275kV 梅森金山 2L 全線   | 特別点検(OFケーブル絶縁油採取)              | 年間計画 | 変更   |      |        |
| 0428458 | 中部  | 2021/04/22 08:00 | 2021/04/23 17:00 | 毎日   | 信濃東信 2L    | 275kV 信濃東信 2L 全線   | ジャンパ補強線取替                      | 年間計画 | 変更   | 制約有  |        |
| 0437683 | 中部  | 2021/04/22 08:00 | 2021/04/23 17:00 | 毎日   | 信濃東信 2L    | 275kV 信濃東信 2L 全線   | 落水防止ネット補修工事                    | 年間計画 | 変更   | 制約有  |        |
| 0440987 | 中部  | 2021/04/22 08:00 | 2021/04/23 17:00 | 毎日   | 信濃東信 2L    | 275kV 信濃東信 2L 全線   | 架線金具補修 他                       | 年間計画 | 新規   | 制約有  |        |
| 0441901 | 中部  | 2021/04/22 08:00 | 2021/04/22 17:00 | 単日   | 信濃東信 2L    | 275kV 信濃東信 2L 全線   | 鉄塔部材補修                         | 年間計画 | 新規   | 制約有  |        |
| 0440989 | 中部  | 2021/04/22 09:00 | 2021/04/22 16:00 | 単日   | 信濃東信 2L    | 275kV 信濃東信 2L 全線   | 信濃東信線No4航空障害灯設計                | 年間計画 | 新規   | 制約有  |        |
| 0431716 | 中部  | 2021/04/22 09:30 | 2021/04/22 17:00 | 単日   | 金山松ヶ枝 1L   | 275kV 金山松ヶ枝 1L 全線  | 特別点検(OFケーブル絶縁油採取)              | 年間計画 | 変更   | 制約有  |        |
| 0437731 | 中部  | 2021/04/22 09:30 | 2021/04/22 17:00 | 単日   | 松ヶ枝変       | 275kV 金山松ヶ枝 1L     | 開閉操作                           | 年間計画 | 新規   | 制約有  |        |
| 0437739 | 中部  | 2021/04/22 09:30 | 2021/04/22 17:00 | 単日   | 金山変        | 275kV 金山松ヶ枝 1L     | 開閉操作                           | 年間計画 | 新規   | 制約有  |        |
| 0431717 | 中部  | 2021/04/23 09:30 | 2021/04/23 17:00 | 単日   | 金山松ヶ枝 2L   | 275kV 金山松ヶ枝 2L 全線  | 特別点検(OFケーブル絶縁油採取)              | 年間計画 | 変更   | 制約有  |        |
| 0437732 | 中部  | 2021/04/23 09:30 | 2021/04/23 17:00 | 単日   | 松ヶ枝変       | 275kV 金山松ヶ枝 2L     | 開閉操作                           | 年間計画 | 変更   | 制約有  |        |
| 0437740 | 中部  | 2021/04/23 09:30 | 2021/04/23 17:00 | 単日   | 金山変        | 275kV 金山松ヶ枝 2L     | 開閉操作                           | 年間計画 | 新規   | 制約有  |        |
| 0441961 | 中部  | 2021/04/24 08:00 | 2021/04/25 18:00 | 連続   | 東名古屋変      | 275kV 東名古屋東部 2L 線路 | 275kV GIS防水対策/東部2L引込部          | 年間計画 | 新規   | 制約有  |        |
| 0438084 | 中部  | 2021/04/26 08:00 | 2021/04/30 18:00 | 毎日   | 知多火力変      | 275kV 知多火力東浦 1L 線路 | 基礎杭打ち準備作業に伴う接近停止(東浦1L)         | 年間計画 | 新規   | 制約有  |        |
| 0441897 | 中部  | 2021/04/26 14:00 | 2021/04/26 18:00 | 単日   | 知多火力変      | 275kV 甲 A BUS      | 3B実負荷                          | 年間計画 | 新規   |      |        |
| 0441897 | 中部  | 2021/04/26 14:00 | 2021/04/26 18:00 | 単日   | 知多火力変      | 275kV A BUS TIE    | 3B実負荷                          | 年間計画 | 新規   |      |        |
| 0428510 | 中部  | 2021/04/28 09:00 | 2021/05/01 17:00 | 毎日   | 三河遠江 1L    | 275kV 三河遠江 1L 全線   | 鉄塔防錆塗装                         | 年間計画 | 変更   |      |        |
| 0428541 | 中部  | 2021/04/28 09:00 | 2021/05/01 16:00 | 毎日   | 三河遠江 1L    | 275kV 三河遠江 1L 全線   | 防錆塗装2層塗、No.18,19,20計3基         | 年間計画 | 変更   |      |        |
| 0428771 | 中部  | 2021/04/28 09:00 | 2021/04/28 09:10 | 単日   | 三河変        | 275kV 三河遠江 1L 構内   | 開閉試験                           | 年間計画 | 変更   |      |        |
| 0428879 | 中部  | 2021/04/28 09:00 | 2021/05/01 17:00 | 毎日   | 三河遠江 1L    | 275kV 三河遠江 1L 全線   | 鉄塔防錆塗装                         | 年間計画 | 変更   |      |        |
| 0437861 | 中部  | 2021/04/28 09:00 | 2021/04/28 09:10 | 単日   | 遠江変        | 275kV 三河遠江 1L      | 開閉試験(L甲CB042)                  | 年間計画 | 変更   |      |        |
| 0437681 | 中部  | 2021/05/01 08:00 | 2021/05/05 17:00 | 毎日   | 亀山西名古屋 1L  | 275kV 亀山西名古屋 1L 全線 | 菟野太陽光東員線No18~デンソー大安線(No121)架線  | 年間計画 | 新規   |      |        |
| 0438085 | 中部  | 2021/05/01 08:00 | 2021/05/05 18:00 | 毎日   | 知多火力変      | 275kV 知多火力東浦 2L 線路 | 基礎杭打ち準備作業に伴う接近停止(東浦2L)         | 年間計画 | 新規   | 制約有  |        |
| 0428661 | 中部  | 2021/05/01 09:00 | 2021/05/01 17:00 | 単日   | 亀山変        | 275kV 亀山西名古屋 1L 構内 | 開閉操作                           | 年間計画 | 変更   |      |        |
| 0428662 | 中部  | 2021/05/01 09:00 | 2021/05/01 17:00 | 単日   | 亀山変        | 275kV 亀山西名古屋 2L 構内 | 開閉操作                           | 年間計画 | 変更   |      |        |
| 0437709 | 中部  | 2021/05/01 09:00 | 2021/05/01 17:00 | 単日   | 西名古屋変      | 275kV 亀山西名古屋 1L 構内 | 開閉操作(CB036 L甲ZLS含む)            | 年間計画 | 変更   |      |        |
| 0437710 | 中部  | 2021/05/01 09:00 | 2021/05/01 17:00 | 単日   | 西名古屋変      | 275kV 亀山西名古屋 2L 構内 | 開閉操作(CB038 L甲ZLS含む)            | 年間計画 | 変更   |      |        |
| 0428687 | 中部  | 2021/05/02 08:00 | 2021/05/03 18:00 | 連続   | 三河変        | 275kV 三河遠江 2L 全線   | 三河遠江2L関係機器点検                   | 年間計画 | 変更   |      |        |
| 0428945 | 中部  | 2021/05/02 08:00 | 2021/05/02 18:00 | 単日   | 三河変        | 275kV 三河遠江 2L 構内   | 甲028本体普点、BOX普点・同形対策            | 年間計画 | 変更   |      |        |
| 0428511 | 中部  | 2021/05/02 09:00 | 2021/05/05 17:00 | 毎日   | 三河遠江 2L    | 275kV 三河遠江 2L 全線   | 鉄塔防錆塗装                         | 年間計画 | 変更   |      |        |
| 0428542 | 中部  | 2021/05/02 09:00 | 2021/05/05 16:00 | 毎日   | 三河遠江 2L    | 275kV 三河遠江 2L 全線   | 防錆塗装2層塗、No.18,19,20計3基         | 年間計画 | 変更   |      |        |
| 0428772 | 中部  | 2021/05/02 09:00 | 2021/05/02 09:10 | 単日   | 三河変        | 275kV 三河遠江 2L 構内   | 開閉試験                           | 年間計画 | 変更   |      |        |
| 0428880 | 中部  | 2021/05/02 09:00 | 2021/05/05 17:00 | 毎日   | 三河遠江 2L    | 275kV 三河遠江 2L 全線   | 鉄塔防錆塗装                         | 年間計画 | 変更   |      |        |
| 0437862 | 中部  | 2021/05/02 09:10 | 2021/05/02 09:20 | 単日   | 遠江変        | 275kV 三河遠江 2L      | 開閉試験(LZCB044)                  | 年間計画 | 新規   |      |        |
| 0428946 | 中部  | 2021/05/03 08:00 | 2021/05/03 18:00 | 単日   | 三河変        | 275kV 三河遠江 2L 構内   | Z028本体普点、BOX普点・同形対策            | 年間計画 | 変更   |      |        |
| 0432087 | 中部  | 2021/05/04 08:00 | 2021/05/05 17:00 | 毎日   | 駿遠駿河 2L    | 275kV 駿遠駿河 2L 全線   | 駿遠駿河線No1他鉄塔防錆塗装(第2期)           | 年間計画 | 変更   |      |        |
| 0428718 | 中部  | 2021/05/08 08:00 | 2021/05/08 08:30 | 単日   | 駿遠変        | 275kV 駿遠駿河 1L      | 駿遠変 275kV 駿遠駿河1L 開閉試験          | 年間計画 | 変更   |      |        |
| 0432090 | 中部  | 2021/05/08 08:00 | 2021/05/09 17:00 | 毎日   | 駿遠駿河 1L    | 275kV 駿遠駿河 1L 全線   | 駿遠駿河線No1他鉄塔防錆塗装(第2期)           | 年間計画 | 変更   |      |        |
| 0437947 | 中部  | 2021/05/08 09:30 | 2021/05/08 10:00 | 単日   | 駿河変        | 275kV 駿遠駿河 1L      | 開閉操作                           | 年間計画 | 新規   |      |        |
| 0437955 | 中部  | 2021/05/08 09:30 | 2021/05/08 10:00 | 単日   | 静岡変        | 275kV 静岡東分岐 1L     | 開閉操作                           | 年間計画 | 新規   |      |        |
| 0428784 | 中部  | 2021/05/10 08:00 | 2021/05/10 08:30 | 単日   | 東栄変        | 500kV 駿遠幹 2L 構内    | 開閉試験                           | 年間計画 | 変更   |      |        |
| 0437767 | 中部  | 2021/05/10 08:00 | 2021/05/19 17:00 | 連続   | 駿遠変        | 500kV 駿遠幹 2L 構内    | 駿遠変2B撤去(Z5020撤去・ZALP改造他)       | 年間計画 | 新規   |      |        |

一般送配電事業者調整対象作業停止計画(2021・2022年度分)

| 広域受付番号  | エリア | 作業開始日時           | 作業終了日時           | 作業形態 | 作業箇所(作業設備) | 停電区間(停電設備)         | 作業内容                           | 計画区分 | 申請区分 | 発電制約 | 備考(記事) |
|---------|-----|------------------|------------------|------|------------|--------------------|--------------------------------|------|------|------|--------|
| 0437837 | 中部  | 2021/05/10 08:00 | 2021/05/10 08:10 | 単日   | 駿遠変        | 500kV 駿遠幹 2L       | 駿遠変 500kV 駿遠幹線2L 開閉試験          | 年間計画 | 新規   |      |        |
| 0440921 | 中部  | 2021/05/10 08:00 | 2021/05/14 17:00 | 連続   | 西部幹 1L     | 500kV 西部幹 1L 区間停止  | 西部幹線架空地線補修                     | 年間計画 | 変更   |      |        |
| 0440923 | 中部  | 2021/05/10 08:00 | 2021/05/11 17:00 | 連続   | 西部幹 1L     | 500kV 西部幹 1L 区間停止  | ダンパ補修                          | 年間計画 | 変更   |      |        |
| 0437834 | 中部  | 2021/05/13 09:00 | 2021/05/13 16:00 | 単日   | 駿遠幹 2L     | 500kV 駿遠幹 2L 全線    | 不良がいし検出(メガー)                   | 年間計画 | 新規   |      |        |
| 0441774 | 中部  | 2021/05/14 09:00 | 2021/05/14 12:00 | 単日   | 駿遠変        | 500kV 駿遠幹 2L 構内    | 無人化/駿遠幹2L取込(再試験)               | 年間計画 | 新規   |      |        |
| 0428702 | 中部  | 2021/05/15 08:00 | 2021/05/19 18:00 | 連続   | 東栄変        | 500kV 駿遠幹 2L 全線    | 駿遠幹2L・甲ブス関係機器点検                | 年間計画 | 変更   |      |        |
| 0428819 | 中部  | 2021/05/15 08:00 | 2021/05/16 17:00 | 毎日   | 駿遠駿河 1L    | 275kV 駿遠駿河 1L 全線   | 駿遠駿河線No1他鉄塔防錆塗装(第2期)           | 年間計画 | 変更   |      |        |
| 0428842 | 中部  | 2021/05/15 09:00 | 2021/05/15 12:00 | 単日   | 東名古屋変      | 275kV 東名古屋東部 2L 構内 | 東名東部L-OL設置/275kV東部2L取込         | 年間計画 | 変更   | 制約有  |        |
| 0428846 | 中部  | 2021/05/15 09:00 | 2021/05/16 17:00 | 毎日   | 湖西三河 1L    | 275kV 湖西三河 1L 全線   | 鉄塔防錆塗装                         | 年間計画 | 変更   | 制約有  |        |
| 0437971 | 中部  | 2021/05/15 09:00 | 2021/05/15 09:30 | 単日   | 三河変        | 275kV 湖西三河 2L      | 開閉試験                           | 年間計画 | 変更   | 制約有  |        |
| 0437978 | 中部  | 2021/05/15 09:00 | 2021/05/15 09:30 | 単日   | 湖西変        | 275kV 湖西三河 2L      | 開閉操作                           | 年間計画 | 変更   | 制約有  |        |
| 0441960 | 中部  | 2021/05/15 09:00 | 2021/05/15 17:00 | 単日   | 東名古屋変      | 275kV 東名古屋東部 1L 線路 | 機器点検/東名古屋東部1L開係機器点検            | 年間計画 | 新規   | 制約有  |        |
| 0437985 | 中部  | 2021/05/15 10:00 | 2021/05/15 14:00 | 単日   | 三河変        | 275kV 湖西三河 1L 構内   | 43DZ回路修理                       | 年間計画 | 変更   | 制約有  |        |
| 0429029 | 中部  | 2021/05/17 08:00 | 2021/05/17 16:00 | 単日   | 三好変        | 275kV 三好分岐 2L 線路   | CB054遮断器点検A 欠相タイム試験 GIS点検A     | 年間計画 | 変更   | 制約有  |        |
| 0441899 | 中部  | 2021/05/17 08:00 | 2021/05/21 17:00 | 連続   | 西部幹 2L     | 500kV 西部幹 2L 区間停止  | 西部幹線架空地線補修                     | 年間計画 | 新規   |      |        |
| 0428707 | 中部  | 2021/05/17 09:00 | 2021/05/18 17:00 | 毎日   | 三重連絡 1L    | 500kV 三重連絡 1L 全線   | 鉄塔防錆塗装                         | 年間計画 | 変更   |      |        |
| 0441586 | 中部  | 2021/05/17 09:00 | 2021/05/17 17:00 | 単日   | 三重連絡 1L    | 500kV 三重連絡 1L 全線   | 不良がいし検出                        | 年間計画 | 新規   |      |        |
| 0428684 | 中部  | 2021/05/17 10:00 | 2021/05/17 10:30 | 単日   | 三重開        | 500kV 三重連絡 1L 構内   | 開閉操作(CB5032 L甲ZLS)             | 年間計画 | 変更   |      |        |
| 0428754 | 中部  | 2021/05/17 10:00 | 2021/05/17 10:30 | 単日   | 西部変        | 500kV 三重連絡 1L 構内   | 開閉操作(CB5012 L甲ZLS)             | 年間計画 | 変更   |      |        |
| 0428631 | 中部  | 2021/05/18 09:00 | 2021/05/18 17:00 | 単日   | 東部変        | 275kV 東名古屋東部 1L    | 東部変L-OL設置のうち東名東部1LCT取込         | 年間計画 | 更新   | 制約有  |        |
| 0428708 | 中部  | 2021/05/19 09:00 | 2021/05/20 17:00 | 毎日   | 三重連絡 2L    | 500kV 三重連絡 2L 全線   | 鉄塔防錆塗装                         | 年間計画 | 変更   |      |        |
| 0428741 | 中部  | 2021/05/19 09:00 | 2021/05/19 17:00 | 単日   | 東部変        | 275kV 東名古屋東部 2L    | 東部変L-OL設置のうち東名東部2LCT取込         | 年間計画 | 変更   | 制約有  |        |
| 0441587 | 中部  | 2021/05/19 09:00 | 2021/05/19 17:00 | 単日   | 三重連絡 2L    | 500kV 三重連絡 2L 全線   | 不良がいし検出                        | 年間計画 | 新規   |      |        |
| 0437790 | 中部  | 2021/05/19 10:30 | 2021/05/19 11:00 | 単日   | 三重開        | 500kV 三重連絡 2L 構内   | 開閉操作(CB5034 L甲ZLS)             | 年間計画 | 新規   |      |        |
| 0437792 | 中部  | 2021/05/19 10:30 | 2021/05/19 11:00 | 単日   | 西部変        | 500kV 三重連絡 2L 構内   | 開閉操作(CB5014 L甲ZLS)             | 年間計画 | 新規   |      |        |
| 0441612 | 中部  | 2021/05/20 08:00 | 2021/05/21 17:00 | 毎日   | 浜岡駿遠 2L    | 275kV 浜岡駿遠 2L 全線   | 浜岡駿遠線No4~No8 2L鉄塔スケッチ          | 年間計画 | 新規   |      |        |
| 0437879 | 中部  | 2021/05/21 08:00 | 2021/05/23 17:00 | 連続   | 西部幹 1L     | 500kV 西部幹 1L 全線    | 西部幹線No8~9、No9~10 架空地線補修        | 年間計画 | 新規   |      |        |
| 0437976 | 中部  | 2021/05/21 08:00 | 2021/05/21 18:00 | 単日   | 東栄変        | 500kV 駿遠幹 1L       | 開閉操作                           | 年間計画 | 新規   |      |        |
| 0428653 | 中部  | 2021/05/21 09:00 | 2021/05/24 17:00 | 連続   | 北部変        | 500kV 西部幹 1L 全線    | 制御・保護盤取替/西部1L切替                | 年間計画 | 更新   |      |        |
| 0437833 | 中部  | 2021/05/21 09:00 | 2021/05/21 16:00 | 単日   | 駿遠幹 1L     | 500kV 駿遠幹 1L 全線    | 不良がいし検出(メガー)                   | 年間計画 | 新規   |      |        |
| 0441773 | 中部  | 2021/05/21 09:00 | 2021/05/21 12:00 | 単日   | 駿遠変        | 500kV 駿遠幹 1L 構内    | 無人化/駿遠幹1L取込(再試験)               | 年間計画 | 新規   |      |        |
| 0428755 | 中部  | 2021/05/21 10:00 | 2021/05/21 12:00 | 単日   | 西部変        | 500kV 西部幹 1L 構内    | 開閉操作(CB5016 甲ZLS含む)            | 年間計画 | 変更   |      |        |
| 0437684 | 中部  | 2021/05/21 10:00 | 2021/05/21 10:15 | 単日   | 駿遠変        | 500kV 駿遠幹 1L       | 駿遠変 500kV 駿遠幹線1L 開閉試験          | 年間計画 | 新規   |      |        |
| 0437769 | 中部  | 2021/05/22 08:00 | 2021/05/23 17:00 | 連続   | 駿遠変        | 275kV 浜岡駿遠 1L 構内   | 駿遠変2B撤去(Z.020撤去)               | 年間計画 | 新規   |      |        |
| 0441611 | 中部  | 2021/05/22 08:00 | 2021/05/23 17:00 | 毎日   | 浜岡駿遠 1L    | 275kV 浜岡駿遠 1L 全線   | 浜岡駿遠線No4~No8 1L鉄塔スケッチ          | 年間計画 | 新規   |      |        |
| 0428841 | 中部  | 2021/05/22 09:00 | 2021/05/22 17:00 | 単日   | 東名古屋変      | 275kV 東名古屋東部 1L 構内 | 東名東部L-OL設置/275kV東部1L取込         | 年間計画 | 変更   | 制約有  |        |
| 0441712 | 中部  | 2021/05/23 09:00 | 2021/05/23 17:00 | 単日   | 湖西三河 1L    | 275kV 湖西三河 1L 全線   | 鉄塔防錆塗装                         | 年間計画 | 新規   | 制約有  |        |
| 0438086 | 中部  | 2021/05/24 08:00 | 2021/05/28 18:00 | 毎日   | 知多火力変      | 275kV 知多火力東浦 1L 線路 | 基礎杭打ち作業に伴う接近停止(東浦1L)           | 年間計画 | 新規   | 制約有  |        |
| 0437880 | 中部  | 2021/05/25 08:00 | 2021/05/26 17:00 | 連続   | 西部幹 2L     | 500kV 西部幹 2L 全線    | 西部幹線No2~3 架空地線補修               | 年間計画 | 新規   |      |        |
| 0440922 | 中部  | 2021/05/25 08:00 | 2021/05/28 17:00 | 毎日   | 西部幹 2L     | 500kV 西部幹 2L 全線    | 西部幹線架空地線補修                     | 年間計画 | 変更   |      |        |
| 0428483 | 中部  | 2021/05/25 09:00 | 2021/05/28 17:00 | 連続   | 北部変        | 500kV 西部幹 2L 全線    | 制御保護盤取替/西部幹2L                  | 年間計画 | 変更   |      |        |
| 0428926 | 中部  | 2021/05/25 10:00 | 2021/05/25 12:00 | 単日   | 西部変        | 500kV 西部幹 2L 構内    | 開閉操作(CB5018 甲ZLS含む)            | 年間計画 | 変更   |      |        |
| 0428808 | 中部  | 2021/05/28 09:00 | 2021/05/28 09:10 | 単日   | 豊根開        | 500kV 豊根幹 1L 構内    | 開閉試験                           | 年間計画 | 変更   |      |        |
| 0428881 | 中部  | 2021/05/28 09:00 | 2021/05/28 09:10 | 単日   | 愛知変        | 500kV 豊根幹 1L 構内    | 開閉試験(甲・乙・L・CB5046)             | 年間計画 | 変更   |      |        |
| 0428723 | 中部  | 2021/05/29 09:00 | 2021/05/29 17:00 | 単日   | 三重開        | 500kV 三岐幹 1L       | 三岐幹1L関係機器点検                    | 年間計画 | 変更   |      |        |
| 0428809 | 中部  | 2021/05/29 09:00 | 2021/05/29 09:10 | 単日   | 豊根開        | 500kV 豊根幹 2L 構内    | 開閉試験                           | 年間計画 | 変更   |      |        |
| 0428882 | 中部  | 2021/05/29 09:00 | 2021/05/29 09:10 | 単日   | 愛知変        | 500kV 豊根幹 2L 構内    | 開閉試験(甲・乙・L・CB5048)             | 年間計画 | 変更   |      |        |
| 0438070 | 中部  | 2021/05/29 09:00 | 2021/05/29 12:00 | 単日   | 岐阜開        | 500kV 三岐幹 1L 構内    | 開閉試験                           | 年間計画 | 新規   |      |        |
| 0440391 | 中部  | 2021/05/29 09:00 | 2021/05/29 16:00 | 単日   | 三岐幹 1L     | 500kV 三岐幹 1L 全線    | 架線金具補修                         | 年間計画 | 新規   |      |        |
| 0428683 | 中部  | 2021/05/29 10:00 | 2021/05/29 10:30 | 単日   | 三重開        | 500kV 三岐幹 1L 構内    | 開閉操作(CB5026 L甲ZLS)             | 年間計画 | 変更   |      |        |
| 0428724 | 中部  | 2021/05/30 09:00 | 2021/05/30 17:00 | 単日   | 三重開        | 500kV 三岐幹 2L       | 三岐幹2L関係機器点検                    | 年間計画 | 変更   |      |        |
| 0438071 | 中部  | 2021/05/30 09:00 | 2021/05/30 12:00 | 単日   | 岐阜開        | 500kV 三岐幹 2L 構内    | 開閉試験                           | 年間計画 | 新規   |      |        |
| 0437787 | 中部  | 2021/05/30 10:30 | 2021/05/30 11:00 | 単日   | 三重開        | 500kV 三岐幹 2L 構内    | 開閉操作(CB5028 L甲ZLS)             | 年間計画 | 新規   |      |        |
| 0441407 | 中部  | 2021/05/31 09:00 | 2021/05/31 17:00 | 単日   | 豊根連絡 2L    | 500kV 豊根連絡 2L 全線   | 架空地線補修 No.1~2                  | 年間計画 | 変更   |      |        |
| 0438087 | 中部  | 2021/06/01 08:00 | 2021/06/05 18:00 | 毎日   | 知多火力変      | 275kV 知多火力東浦 1L 線路 | 基礎杭打ち作業に伴う接近停止(東浦1L)           | 年間計画 | 変更   | 制約有  |        |
| 0428607 | 中部  | 2021/06/03 08:00 | 2021/06/05 18:00 | 連続   | 岐阜開        | 500kV 岐阜連絡 1L 全線   | 5042関係機器点検(CB5042普、箱細、欠相、GIS普) | 年間計画 | 更新   |      |        |
| 0428484 | 中部  | 2021/06/03 09:00 | 2021/06/06 17:00 | 連続   | 北部変        | 500kV 岐阜連絡 1L 全線   | 制御保護盤取替/岐阜連絡1L                 | 年間計画 | 変更   |      |        |
| 0437828 | 中部  | 2021/06/03 09:00 | 2021/06/04 15:00 | 毎日   | 岐阜連絡 1L    | 500kV 岐阜連絡 1L 全線   | 架線金具補修                         | 年間計画 | 新規   |      |        |
| 0429023 | 中部  | 2021/06/05 08:00 | 2021/06/05 16:00 | 単日   | 三好変        | 275kV 三好分岐 1L 構内   | 開閉試験(CB052)                    | 年間計画 | 変更   | 制約有  |        |
| 0429024 | 中部  | 2021/06/06 08:00 | 2021/06/06 16:00 | 単日   | 三好変        | 275kV 三好分岐 2L 構内   | 開閉試験(CB054)                    | 年間計画 | 変更   | 制約有  |        |
| 0438119 | 中部  | 2021/06/06 09:30 | 2021/06/06 11:30 | 単日   | 三好変        | 275kV 三好分岐 2L 構内   | リレー点検(分岐2L 43P単体)              | 年間計画 | 新規   | 制約有  |        |
| 0438088 | 中部  | 2021/06/07 08:00 | 2021/06/12 18:00 | 毎日   | 知多火力変      | 275kV 知多火力東浦 1L 線路 | 基礎杭打ち作業に伴う接近停止(東浦1L)           | 年間計画 | 変更   | 制約有  |        |
| 0428608 | 中部  | 2021/06/08 08:00 | 2021/06/10 18:00 | 連続   | 岐阜開        | 500kV 岐阜連絡 2L 全線   | 5044関係機器点検(CB5044普、箱細、欠相、GIS普) | 年間計画 | 更新   |      |        |
| 0428485 | 中部  | 2021/06/08 09:00 | 2021/06/11 17:00 | 連続   | 北部変        | 500kV 岐阜連絡 2L 全線   | 制御保護盤取替/岐阜連絡2L                 | 年間計画 | 変更   |      |        |

一般送配電事業者調整対象作業停止計画(2021・2022年度分)

| 広域受付番号  | エリア | 作業開始日時           | 作業終了日時           | 作業形態 | 作業箇所(作業設備) | 停電区間(停電設備)           | 作業内容                        | 計画区分 | 申請区分 | 発電制約 | 備考(記事) |
|---------|-----|------------------|------------------|------|------------|----------------------|-----------------------------|------|------|------|--------|
| 0437829 | 中部  | 2021/06/08 09:00 | 2021/06/09 15:00 | 毎日   | 岐阜連絡 2L    | 500kV 岐阜連絡 2L 全線     | 架線金具補修                      | 年間計画 | 新規   |      |        |
| 0437667 | 中部  | 2021/06/10 10:00 | 2021/06/10 10:30 | 単日   | 東信変        | 275kV 東信新北信 1L 構内    | 開閉試験(東信新北信1L)               | 年間計画 | 新規   | 制約有  |        |
| 0437669 | 中部  | 2021/06/10 10:00 | 2021/06/10 10:30 | 単日   | 新北信変       | 275kV 東信新北信 1L 構内    | 開閉試験(東信新北信1L)               | 年間計画 | 新規   | 制約有  |        |
| 0437668 | 中部  | 2021/06/11 10:00 | 2021/06/11 10:30 | 単日   | 東信変        | 275kV 東信新北信 2L 構内    | 開閉試験(東信新北信2L)               | 年間計画 | 新規   | 制約有  |        |
| 0437670 | 中部  | 2021/06/11 10:00 | 2021/06/11 10:30 | 単日   | 新北信変       | 275kV 東信新北信 2L 構内    | 開閉試験(東信新北信2L)               | 年間計画 | 新規   | 制約有  |        |
| 0428616 | 中部  | 2021/06/12 09:00 | 2021/06/12 18:00 | 単日   | 下広井南武平町 1L | 275kV 下広井南武平町 1L 全線  | CH絶縁油分析                     | 年間計画 | 更新   |      |        |
| 0428522 | 中部  | 2021/06/13 09:00 | 2021/06/17 15:00 | 毎日   | 越美幹 1L     | 500kV 越美幹 1L 全線      | がいし絶縁抵抗測定                   | 年間計画 | 変更   |      |        |
| 0428617 | 中部  | 2021/06/13 09:00 | 2021/06/13 18:00 | 単日   | 下広井南武平町 2L | 275kV 下広井南武平町 2L 全線  | CH絶縁油分析                     | 年間計画 | 更新   |      |        |
| 0431403 | 中部  | 2021/06/13 09:00 | 2021/06/13 17:00 | 単日   | 下広井変       | 275kV 下広井南武平町 2L 構内  | 南武平町2L GCB修理(油圧SW・油圧計)      | 年間計画 | 変更   |      |        |
| 0438851 | 中部  | 2021/06/13 09:00 | 2021/06/17 17:00 | 連続   | 越美幹 1L     | 500kV 越美幹 1L 全線      | ジャンパー補修                     | 年間計画 | 変更   |      |        |
| 0438868 | 中部  | 2021/06/13 09:00 | 2021/06/14 17:00 | 毎日   | 越美幹 1L     | 500kV 越美幹 1L 全線      | ジャンパー細密点検                   | 年間計画 | 変更   |      |        |
| 0438089 | 中部  | 2021/06/14 08:00 | 2021/06/19 18:00 | 毎日   | 知多火力変      | 275kV 知多火力東浦 1L 線路   | 基礎杭打ち作業に伴う接近停止(東浦1L)        | 年間計画 | 変更   | 制約有  |        |
| 0428598 | 中部  | 2021/06/14 09:00 | 2021/06/18 13:00 | 連続   | 東海変        | 275kV 知多第二東海 1L 全線   | 東海変 275kV/Uレ一盤(知多第二東海1L)取替  | 年間計画 | 更新   |      |        |
| 0437871 | 中部  | 2021/06/14 09:00 | 2021/06/18 17:00 | 連続   | 知多第二火発     | 275kV 知多第二東海 1L      | 知多第二火発保護盤取替/東海1L・1ShR切替     | 年間計画 | 新規   |      |        |
| 0441406 | 中部  | 2021/06/14 09:00 | 2021/06/14 17:00 | 単日   | 豊根連絡 1L    | 500kV 豊根連絡 1L 全線     | 架空地線補修 No.1~2               | 年間計画 | 変更   |      |        |
| 0428443 | 中部  | 2021/06/15 08:00 | 2021/06/15 18:00 | 単日   | 額田開        | 275kV 東部額田 1L 構内     | 開閉試験(甲・乙・L・CB042)           | 年間計画 | 変更   |      |        |
| 0428557 | 中部  | 2021/06/15 08:00 | 2021/06/15 18:00 | 単日   | 額田開        | 275kV 東部額田 1L 線路     | 東部額田1L関係機器点検                | 年間計画 | 変更   |      |        |
| 0428712 | 中部  | 2021/06/15 08:00 | 2021/06/18 17:00 | 毎日   | 東部額田 1L    | 275kV 東部額田 1L 全線     | 防錆塗装 No.39~42               | 年間計画 | 変更   |      |        |
| 0428907 | 中部  | 2021/06/15 08:00 | 2021/06/15 18:00 | 単日   | 東部変        | 275kV 東部額田 1L 構内     | 開閉試験(甲・乙・L・CB026)           | 年間計画 | 変更   |      |        |
| 0429026 | 中部  | 2021/06/15 08:00 | 2021/06/15 18:00 | 単日   | 東豊田変       | 275kV 東豊田分岐 1L 構内    | 開閉試験(CB036)                 | 年間計画 | 変更   |      |        |
| 0437701 | 中部  | 2021/06/15 08:00 | 2021/06/15 18:00 | 単日   | 額田開        | 275kV 東部額田 1L 線路     | 東部額田1L鳥害防止対策修理              | 年間計画 | 新規   |      |        |
| 0428649 | 中部  | 2021/06/15 09:00 | 2021/06/18 17:00 | 連続   | 北部変        | 500kV 東部幹 1L 全線      | 制御・保護盤取替/東部1L切替             | 年間計画 | 変更   | 制約有  |        |
| 0428899 | 中部  | 2021/06/15 09:00 | 2021/06/15 17:00 | 単日   | 東部変        | 500kV 東部幹 1L 構内      | 開閉試験(甲・乙・L・CB5052)          | 年間計画 | 変更   | 制約有  |        |
| 0428932 | 中部  | 2021/06/15 09:00 | 2021/06/15 17:00 | 単日   | 東部変        | 500kV 東部幹 1L 線路      | CB5052遮断器点検A 欠相タイム試験 GIS点検A | 年間計画 | 変更   | 制約有  |        |
| 0437884 | 中部  | 2021/06/15 09:00 | 2021/06/15 15:00 | 単日   | 東部幹 1L     | 500kV 東部幹 1L 全線      | 架線金具補修                      | 年間計画 | 新規   | 制約有  |        |
| 0441393 | 中部  | 2021/06/16 09:00 | 2021/06/16 14:00 | 単日   | 東部幹 1L     | 500kV 東部幹 1L 全線      | 不良がいし検出(メガ一測定)              | 年間計画 | 新規   | 制約有  |        |
| 0437953 | 中部  | 2021/06/17 09:00 | 2021/06/17 12:00 | 単日   | 南福光連系所     | 500kV 越美幹 1L 構内      | 開閉試験                        | 年間計画 | 変更   |      |        |
| 0441577 | 中部  | 2021/06/17 09:00 | 2021/06/17 12:00 | 単日   | 岐阜開        | 500kV 越美幹 1L 構内      | 開閉試験                        | 年間計画 | 新規   |      |        |
| 0428526 | 中部  | 2021/06/19 09:30 | 2021/06/19 13:00 | 単日   | 岐北開        | 500kV 岐北分岐 1L 構内     | 奥美濃発 試送電訓練                  | 年間計画 | 変更   |      |        |
| 0428526 | 中部  | 2021/06/19 09:30 | 2021/06/19 13:00 | 単日   | 岐北開        | 500kV 岐北分岐 2L 構内     | 奥美濃発 試送電訓練                  | 年間計画 | 変更   |      |        |
| 0431256 | 中部  | 2021/06/19 13:00 | 2021/06/19 16:00 | 単日   | 岐北開        | 500kV 岐北分岐 1L 構内     | 奥美濃発 2号機単独運転試験              | 年間計画 | 変更   |      |        |
| 0431256 | 中部  | 2021/06/19 13:00 | 2021/06/19 16:00 | 単日   | 岐北開        | 500kV 岐北分岐 2L 構内     | 奥美濃発 2号機単独運転試験              | 年間計画 | 変更   |      |        |
| 0428654 | 中部  | 2021/06/20 09:00 | 2021/06/23 17:00 | 連続   | 北部変        | 500kV 東部幹 2L 全線      | 制御・保護盤取替/東部1L切替             | 年間計画 | 変更   | 制約有  |        |
| 0428900 | 中部  | 2021/06/20 09:00 | 2021/06/20 17:00 | 単日   | 東部変        | 500kV 東部幹 2L 構内      | 開閉試験(甲・乙・L・CB5054)          | 年間計画 | 変更   | 制約有  |        |
| 0438090 | 中部  | 2021/06/21 08:00 | 2021/06/23 18:00 | 毎日   | 知多火力変      | 275kV 知多火力東浦 1L 線路   | 基礎杭打ち作業に伴う接近停止(東浦1L)        | 年間計画 | 変更   | 制約有  |        |
| 0428599 | 中部  | 2021/06/21 09:00 | 2021/06/25 13:00 | 連続   | 東海変        | 275kV 知多第二東海 2L 全線   | 東海変 275kV/Uレ一盤(知多第二東海2L)取替  | 年間計画 | 更新   |      |        |
| 0437872 | 中部  | 2021/06/21 09:00 | 2021/06/25 17:00 | 連続   | 知多第二火発     | 275kV 知多第二東海 2L      | 知多第二火発保護盤取替/東海2L・2ShR切替     | 年間計画 | 新規   |      |        |
| 0441394 | 中部  | 2021/06/21 09:00 | 2021/06/21 14:00 | 単日   | 東部幹 2L     | 500kV 東部幹 2L 全線      | 不良がいし検出(メガ一測定)              | 年間計画 | 新規   | 制約有  |        |
| 0428444 | 中部  | 2021/06/22 08:00 | 2021/06/22 18:00 | 単日   | 額田開        | 275kV 東部額田 2L 構内     | 開閉試験(甲・乙・L・CB044)           | 年間計画 | 変更   |      |        |
| 0428558 | 中部  | 2021/06/22 08:00 | 2021/06/22 18:00 | 単日   | 額田開        | 275kV 東部額田 2L 全線     | 東部額田2L関係機器点検                | 年間計画 | 変更   |      |        |
| 0428713 | 中部  | 2021/06/22 08:00 | 2021/06/25 17:00 | 毎日   | 東部額田 2L    | 275kV 東部額田 2L 全線     | 防錆塗装 No.39~42               | 年間計画 | 変更   |      |        |
| 0428908 | 中部  | 2021/06/22 08:00 | 2021/06/22 18:00 | 単日   | 東部変        | 275kV 東部額田 2L 構内     | 開閉試験(甲・乙・L・CB028)           | 年間計画 | 変更   |      |        |
| 0429027 | 中部  | 2021/06/22 08:00 | 2021/06/22 18:00 | 単日   | 東豊田変       | 275kV 東豊田分岐 2L 構内    | 開閉試験(CB038)                 | 年間計画 | 変更   |      |        |
| 0437702 | 中部  | 2021/06/22 08:00 | 2021/06/22 18:00 | 単日   | 額田開        | 275kV 東部額田 2L 線路     | 東部額田2L鳥害防止対策修理              | 年間計画 | 新規   |      |        |
| 0428523 | 中部  | 2021/06/24 09:00 | 2021/06/26 15:00 | 毎日   | 越美幹 2L     | 500kV 越美幹 2L 全線      | がいし絶縁抵抗測定                   | 年間計画 | 変更   |      |        |
| 0438852 | 中部  | 2021/06/24 09:00 | 2021/06/28 17:00 | 連続   | 越美幹 2L     | 500kV 越美幹 2L 全線      | ジャンパー補修                     | 年間計画 | 変更   |      |        |
| 0438869 | 中部  | 2021/06/24 09:00 | 2021/06/25 17:00 | 毎日   | 越美幹 2L     | 500kV 越美幹 2L 全線      | ジャンパー細密点検                   | 年間計画 | 変更   |      |        |
| 0428580 | 中部  | 2021/06/27 07:00 | 2021/07/02 17:00 | 毎日   | 電名瀬戸 1L    | 275kV 電名瀬戸 1L 全線     | 鉄塔防錆塗装                      | 年間計画 | 更新   |      |        |
| 0437931 | 中部  | 2021/06/27 09:00 | 2021/06/27 17:00 | 単日   | 瀬戸変        | 275kV 電名瀬戸 1L        | 開閉操作                        | 年間計画 | 新規   |      |        |
| 0437998 | 中部  | 2021/06/27 09:00 | 2021/06/27 17:00 | 単日   | 中名古屋開      | 275kV 電名瀬戸 1L 構内     | 開閉操作                        | 年間計画 | 新規   |      |        |
| 0440710 | 中部  | 2021/06/27 09:00 | 2021/06/27 17:00 | 単日   | 瀬戸北豊田 1L   | 275kV 瀬戸北豊田 1L 全線    | 電力線補修                       | 年間計画 | 変更   | 制約有  |        |
| 0440711 | 中部  | 2021/06/27 09:00 | 2021/06/27 17:00 | 単日   | 電名瀬戸 1L    | 275kV 電名瀬戸 1L 全線     | がいし補修                       | 年間計画 | 新規   |      |        |
| 0428450 | 中部  | 2021/06/27 15:00 | 2021/06/27 17:00 | 単日   | 東部変        | 275kV 東名古屋東部 1L 区間停止 | 東名古屋東部線□24~東部変 絶縁抵抗測定       | 年間計画 | 変更   | 制約有  |        |
| 0428450 | 中部  | 2021/06/27 15:00 | 2021/06/27 17:00 | 単日   | 東部変        | 275kV 東名古屋東部 2L 区間停止 | 東名古屋東部線□24~東部変 絶縁抵抗測定       | 年間計画 | 変更   | 制約有  |        |
| 0428576 | 中部  | 2021/06/27 15:00 | 2021/06/27 17:00 | 単日   | 知多火力変      | 275kV 甲B BUS         | 6B 試加圧・実負荷                  | 年間計画 | 変更   |      |        |
| 0428451 | 中部  | 2021/06/28 08:00 | 2021/06/28 16:00 | 単日   | 東名古屋東部 2L  | 275kV 東名古屋東部 2L 全線   | 東名古屋東部線No24 2L J-in         | 年間計画 | 変更   | 制約有  |        |
| 0428906 | 中部  | 2021/06/28 08:00 | 2021/06/28 16:00 | 単日   | 東部変        | 275kV 東名古屋東部 2L 構内   | 開閉試験(甲・乙・L・CB034)           | 年間計画 | 変更   | 制約有  |        |
| 0437952 | 中部  | 2021/06/28 09:00 | 2021/06/28 12:00 | 単日   | 岐阜開        | 500kV 越美幹 2L 構内      | 開閉試験                        | 年間計画 | 変更   |      |        |
| 0437954 | 中部  | 2021/06/28 09:00 | 2021/06/28 12:00 | 単日   | 南福光連系所     | 500kV 越美幹 2L 構内      | 開閉試験                        | 年間計画 | 変更   |      |        |
| 0428453 | 中部  | 2021/06/28 16:00 | 2021/06/28 16:10 | 単日   | 東名古屋東部 2L  | 275kV 東名古屋東部 2L 全線   | 東名東部線2L 試加圧試験               | 年間計画 | 変更   | 制約有  |        |
| 0428452 | 中部  | 2021/06/29 08:00 | 2021/06/29 16:00 | 単日   | 東名古屋東部 1L  | 275kV 東名古屋東部 1L 全線   | 東名古屋東部線No24 1L J-in         | 年間計画 | 変更   | 制約有  |        |
| 0428905 | 中部  | 2021/06/29 08:00 | 2021/06/29 16:00 | 単日   | 東部変        | 275kV 東名古屋東部 1L 構内   | 開閉試験(甲・乙・L・CB032)           | 年間計画 | 変更   | 制約有  |        |
| 0428454 | 中部  | 2021/06/29 16:00 | 2021/06/29 16:10 | 単日   | 東名古屋東部 1L  | 275kV 東名古屋東部 1L 全線   | 東名東部線1L 試加圧試験               | 年間計画 | 変更   | 制約有  |        |
| 0428581 | 中部  | 2021/07/04 07:00 | 2021/07/09 17:00 | 毎日   | 電名瀬戸 2L    | 275kV 電名瀬戸 2L 全線     | 鉄塔防錆塗装                      | 年間計画 | 更新   |      |        |



一般送配電事業者調整対象作業停止計画(2021・2022年度分)

| 広域受付番号  | エリア | 作業開始日時           | 作業終了日時           | 作業形態 | 作業箇所(作業設備) | 停電区間(停電設備)          | 作業内容                                     | 計画区分 | 申請区分 | 発電制約 | 備考(記事) |
|---------|-----|------------------|------------------|------|------------|---------------------|--|------|------|------|--------|
| 0437932 | 中部  | 2021/07/04 09:00 | 2021/07/04 17:00 | 単日   | 瀬戸変        | 275kV 電名瀬戸 2L       | 開閉操作                                     | 年間計画 | 新規   |      |        |
| 0437999 | 中部  | 2021/07/04 09:00 | 2021/07/04 17:00 | 単日   | 中名古屋開      | 275kV 電名瀬戸 2L 構内    | 開閉操作                                     | 年間計画 | 新規   |      |        |
| 0441710 | 中部  | 2021/07/05 09:00 | 2021/07/07 17:00 | 毎日   | 尾鷲伊勢 1L    | 275kV 尾鷲伊勢 1L 全線    | 鉄塔部材取替                                   | 年間計画 | 新規   |      |        |
| 0441711 | 中部  | 2021/07/08 09:00 | 2021/07/10 17:00 | 毎日   | 尾鷲伊勢 2L    | 275kV 尾鷲伊勢 2L 全線    | 鉄塔部材取替                                   | 年間計画 | 新規   |      |        |
| 0428587 | 中部  | 2021/08/15 09:00 | 2021/08/15 12:00 | 単日   | 知多火力変      | 275kV 甲A BUS        | 2B 試加圧・実負荷                               | 年間計画 | 変更   |      |        |
| 0438091 | 中部  | 2021/09/01 08:00 | 2021/09/04 18:00 | 毎日   | 知多火力変      | 275kV 知多火力東浦 2L 線路  | 基礎杭打ち作業に伴う接近停止(東浦2L)                     | 年間計画 | 変更   | 制約有  |        |
| 0428538 | 中部  | 2021/09/01 09:00 | 2021/09/03 17:00 | 毎日   | 渥美田原 1L    | 275kV 渥美田原 1L 全線    | 防錆塗装2層塗 No.3, 6, 25, 35, 43, 45計6基       | 年間計画 | 変更   |      |        |
| 0428765 | 中部  | 2021/09/01 09:00 | 2021/09/02 17:00 | 毎日   | 愛知瀬戸 1L    | 275kV 愛知瀬戸 1L 全線    | 愛知瀬戸線 防錆塗装                               | 年間計画 | 変更   |      |        |
| 0428883 | 中部  | 2021/09/01 09:00 | 2021/09/01 17:00 | 単日   | 愛知変        | 275kV 愛知瀬戸 1L 構内    | 開閉試験(甲・乙・L・CB052)                        | 年間計画 | 変更   |      |        |
| 0437935 | 中部  | 2021/09/01 09:00 | 2021/09/01 17:00 | 単日   | 瀬戸変        | 275kV 愛知瀬戸 1L       | 開閉操作                                     | 年間計画 | 新規   |      |        |
| 0438092 | 中部  | 2021/09/06 08:00 | 2021/09/11 18:00 | 毎日   | 知多火力変      | 275kV 知多火力東浦 2L 線路  | 基礎杭打ち作業に伴う接近停止(東浦2L)                     | 年間計画 | 変更   | 制約有  |        |
| 0428766 | 中部  | 2021/09/07 09:00 | 2021/09/08 17:00 | 毎日   | 愛知瀬戸 2L    | 275kV 愛知瀬戸 2L 全線    | 愛知瀬戸線 防錆塗装                               | 年間計画 | 変更   |      |        |
| 0428884 | 中部  | 2021/09/07 09:00 | 2021/09/07 09:30 | 単日   | 愛知変        | 275kV 愛知瀬戸 2L 構内    | 開閉試験(甲・乙・L・CB054)                        | 年間計画 | 変更   |      |        |
| 0437936 | 中部  | 2021/09/07 09:00 | 2021/09/07 17:00 | 単日   | 瀬戸変        | 275kV 愛知瀬戸 2L       | 開閉操作                                     | 年間計画 | 新規   |      |        |
| 0428727 | 中部  | 2021/09/11 09:00 | 2021/09/15 13:00 | 連続   | 知多第二火発     | 275kV 知多第二東海 1L     | 知多第二東海1LPCM電流差動保護継電装置取替                  | 年間計画 | 変更   |      |        |
| 0437858 | 中部  | 2021/09/11 09:00 | 2021/09/11 09:15 | 単日   | 知多第二火発     | 275kV 知多第二東海 1L     | 開閉操作                                     | 年間計画 | 変更   |      |        |
| 0428554 | 中部  | 2021/09/12 08:00 | 2021/09/12 17:00 | 単日   | 西名古屋西尾張 2L | 275kV 西名古屋西尾張 2L 全線 | 鉄塔防錆塗装                                   | 年間計画 | 変更   | 制約有  |        |
| 0428760 | 中部  | 2021/09/12 08:00 | 2021/09/12 17:00 | 単日   | 西名古屋西尾張 2L | 275kV 西名古屋西尾張 2L 全線 | 鉄塔防錆塗装                                   | 年間計画 | 変更   | 制約有  |        |
| 0438004 | 中部  | 2021/09/12 09:00 | 2021/09/12 17:00 | 単日   | 西尾張変       | 275kV 西名古屋西尾張 2L 構内 | 開閉操作                                     | 年間計画 | 新規   | 制約有  |        |
| 0431829 | 中部  | 2021/09/12 10:00 | 2021/09/12 12:00 | 単日   | 西名古屋変      | 275kV 西名古屋西尾張 2L 構内 | 開閉操作(CB048 L甲ZLS含む)                      | 年間計画 | 変更   | 制約有  |        |
| 0429003 | 中部  | 2021/09/13 08:00 | 2021/10/30 15:00 | 連続   | 浜岡駿遠 2L    | 275kV 浜岡駿遠 2L 全線    | 浜岡駿遠線No.4~8間 2L C1・C2張替                  | 年間計画 | 変更   |      |        |
| 0429020 | 中部  | 2021/09/13 08:00 | 2021/09/17 17:00 | 連続   | 佐久幹 1L     | 275kV 佐久幹 1L 全線     | 架空地線張替                                   | 年間計画 | 変更   |      |        |
| 0441716 | 中部  | 2021/09/13 08:00 | 2021/09/17 18:00 | 毎日   | 知多火力変      | 275kV 知多火力東浦 2L 線路  | 基礎杭打ち作業に伴う接近停止(東浦2L)                     | 年間計画 | 新規   | 制約有  |        |
| 0428539 | 中部  | 2021/09/14 09:00 | 2021/09/17 17:00 | 毎日   | 渥美田原 2L    | 275kV 渥美田原 2L 全線    | 防錆塗装2層塗 No.3, 4, 5, 6, 25, 35, 43, 45計8基 | 年間計画 | 変更   |      |        |
| 0428826 | 中部  | 2021/09/18 08:00 | 2021/09/18 17:00 | 単日   | 東浦開        | 275kV 知多火力東浦 1L     | 開閉操作                                     | 年間計画 | 変更   | 制約有  |        |
| 0437857 | 中部  | 2021/09/18 08:00 | 2021/09/18 17:00 | 単日   | 東名古屋変      | 275kV 東名古屋分岐 1L 構内  | 開閉操作                                     | 年間計画 | 新規   | 制約有  |        |
| 0428728 | 中部  | 2021/09/18 09:00 | 2021/09/22 13:00 | 連続   | 知多第二火発     | 275kV 知多第二東海 2L     | 知多第二東海2LPCM電流差動保護継電装置取替                  | 年間計画 | 変更   |      |        |
| 0437859 | 中部  | 2021/09/18 09:00 | 2021/09/18 17:00 | 単日   | 東浦開        | 275kV 東浦北豊田 1L      | 開閉操作                                     | 年間計画 | 新規   | 制約有  |        |
| 0437914 | 中部  | 2021/09/18 09:00 | 2021/09/18 09:15 | 単日   | 知多第二火発     | 275kV 知多第二東海 2L     | 開閉操作                                     | 年間計画 | 変更   |      |        |
| 0437919 | 中部  | 2021/09/18 09:00 | 2021/09/18 17:00 | 単日   | 北豊田変       | 275kV 東浦北豊田 1L      | 開閉操作                                     | 年間計画 | 新規   | 制約有  |        |
| 0437793 | 中部  | 2021/09/19 08:00 | 2021/09/19 17:00 | 単日   | 西名古屋西尾張 2L | 275kV 西名古屋西尾張 2L 全線 | 鉄塔防錆塗装                                   | 年間計画 | 新規   | 制約有  |        |
| 0437809 | 中部  | 2021/09/19 08:00 | 2021/09/19 17:00 | 単日   | 西名古屋西尾張 2L | 275kV 西名古屋西尾張 2L 全線 | 鉄塔防錆塗装                                   | 年間計画 | 新規   | 制約有  |        |
| 0438079 | 中部  | 2021/09/19 10:00 | 2021/09/19 11:00 | 単日   | 知多火力変      | 275kV 知多火力東浦 1L 構内  | 開閉試験                                     | 年間計画 | 新規   | 制約有  |        |
| 0438060 | 中部  | 2021/09/21 08:00 | 2021/09/21 19:00 | 単日   | 東栄変        | 500kV 豊根連絡 1L 構内    | 豊根連絡線1L甲5072普点・BOX細点                     | 年間計画 | 新規   |      |        |
| 0441717 | 中部  | 2021/09/21 08:00 | 2021/09/22 18:00 | 毎日   | 知多火力変      | 275kV 知多火力東浦 2L 線路  | 基礎杭打ち作業に伴う接近停止(東浦2L)                     | 年間計画 | 新規   | 制約有  |        |
| 0428491 | 中部  | 2021/09/21 09:00 | 2021/09/24 17:00 | 連続   | 北部変        | 275kV B BUS TIE     | 制御保護盤取替/フスタイ                             | 年間計画 | 変更   |      |        |
| 0428505 | 中部  | 2021/09/21 09:00 | 2021/09/22 17:00 | 毎日   | 東栄変        | 500kV 豊根連絡 1L 全線    | 新豊根連絡1L鉄構ビーム据付                           | 年間計画 | 変更   |      |        |
| 0428804 | 中部  | 2021/09/21 09:00 | 2021/09/21 17:00 | 単日   | 東栄変        | 500kV 豊根連絡 1L 構内    | 開閉試験                                     | 年間計画 | 変更   |      |        |
| 0441713 | 中部  | 2021/09/21 09:00 | 2021/09/21 17:00 | 単日   | 豊根連絡 1L    | 500kV 豊根連絡 1L 全線    | 架空地線補修 No.1~2                            | 年間計画 | 新規   |      |        |
| 0428812 | 中部  | 2021/09/22 08:00 | 2021/09/22 18:00 | 単日   | 豊根開        | 500kV 豊根連絡 1L 構内    | 開閉試験                                     | 年間計画 | 変更   |      |        |
| 0428948 | 中部  | 2021/09/22 08:00 | 2021/09/22 18:00 | 単日   | 豊根開        | 500kV 豊根連絡 1L 構内    | 豊根連絡線1L5062点検A、GIS点検A                    | 年間計画 | 変更   |      |        |
| 0438061 | 中部  | 2021/09/22 08:00 | 2021/09/22 19:00 | 単日   | 東栄変        | 500kV 豊根連絡 1L 構内    | 豊根連絡線1L乙5072普点・BOX細点                     | 年間計画 | 新規   |      |        |
| 0428721 | 中部  | 2021/09/22 09:00 | 2021/09/22 17:00 | 単日   | 豊根連絡 1L    | 500kV 豊根連絡 1L 全線    | 豊根連絡線 1L鉄塔スケッチ                           | 年間計画 | 変更   |      |        |
| 0428779 | 中部  | 2021/09/23 08:00 | 2021/09/23 18:00 | 単日   | 豊根開        | 500kV 豊根連絡 2L 構内    | 開閉試験                                     | 年間計画 | 変更   |      |        |
| 0428805 | 中部  | 2021/09/23 08:00 | 2021/09/23 18:00 | 単日   | 東栄変        | 500kV 豊根連絡 2L 構内    | 開閉試験                                     | 年間計画 | 変更   |      |        |
| 0428947 | 中部  | 2021/09/23 08:00 | 2021/09/23 18:00 | 単日   | 豊根開        | 500kV 豊根連絡 2L 構内    | 豊根連絡線2L5064点検A、GIS点検A                    | 年間計画 | 変更   |      |        |
| 0429009 | 中部  | 2021/09/23 08:00 | 2021/09/29 17:00 | 連続   | 浜岡駿遠 2L    | 275kV 浜岡駿遠 2L 全線    | ボルト補修                                    | 年間計画 | 変更   |      |        |
| 0438063 | 中部  | 2021/09/23 08:00 | 2021/09/23 19:00 | 単日   | 東栄変        | 500kV 豊根連絡 2L 構内    | 豊根連絡線2L乙5074普点・BOX細点                     | 年間計画 | 新規   |      |        |
| 0428722 | 中部  | 2021/09/23 09:00 | 2021/09/23 17:00 | 単日   | 豊根連絡 2L    | 500kV 豊根連絡 2L 全線    | 豊根連絡線 2L鉄塔スケッチ                           | 年間計画 | 変更   |      |        |
| 0438062 | 中部  | 2021/09/24 08:00 | 2021/09/24 19:00 | 単日   | 東栄変        | 500kV 豊根連絡 2L 構内    | 豊根連絡線2L甲5074普点・BOX細点                     | 年間計画 | 新規   |      |        |
| 0441718 | 中部  | 2021/09/24 08:00 | 2021/09/25 18:00 | 毎日   | 知多火力変      | 275kV 知多火力東浦 2L 線路  | 基礎杭打ち作業に伴う接近停止(東浦2L)                     | 年間計画 | 新規   | 制約有  |        |
| 0441714 | 中部  | 2021/09/24 09:00 | 2021/09/24 17:00 | 単日   | 豊根連絡 2L    | 500kV 豊根連絡 2L 全線    | 架空地線補修 No.1~2                            | 年間計画 | 新規   |      |        |
| 0437913 | 中部  | 2021/09/25 08:00 | 2021/09/25 17:00 | 単日   | 東浦開        | 275kV 知多火力東浦 2L     | 開閉操作                                     | 年間計画 | 新規   | 制約有  |        |
| 0437915 | 中部  | 2021/09/25 08:00 | 2021/09/25 17:00 | 単日   | 東名古屋変      | 275kV 東名古屋分岐 2L 構内  | 開閉操作                                     | 年間計画 | 新規   | 制約有  |        |
| 0437920 | 中部  | 2021/09/25 09:00 | 2021/09/25 17:00 | 単日   | 北豊田変       | 275kV 東浦北豊田 2L      | 開閉操作                                     | 年間計画 | 新規   | 制約有  |        |
| 0437984 | 中部  | 2021/09/25 09:00 | 2021/09/25 17:00 | 単日   | 東浦開        | 275kV 東浦北豊田 2L      | 開閉操作                                     | 年間計画 | 新規   | 制約有  |        |
| 0438057 | 中部  | 2021/09/25 09:00 | 2021/09/25 17:00 | 単日   | 東浦開        | 275kV 知多火力東浦 2L 線路  | 機器点検/知多火力東浦2L関係機器点検                      | 年間計画 | 新規   | 制約有  |        |
| 0438058 | 中部  | 2021/09/25 09:00 | 2021/09/25 17:00 | 単日   | 東浦開        | 275kV 東浦北豊田 2L 線路   | 機器点検/東浦北豊田2L関係機器点検                       | 年間計画 | 新規   | 制約有  |        |
| 0428726 | 中部  | 2021/09/26 08:00 | 2021/09/30 18:00 | 連続   | 海部開        | 275kV 海部牛島町 2L      | 牛島町2L関係機器点検(遮断器点検A、欠相、同形ほか)              | 年間計画 | 変更   |      |        |
| 0437687 | 中部  | 2021/09/26 08:00 | 2021/09/30 18:00 | 連続   | 海部開        | 275kV 西尾張海部 2L 全線   | 海部牛島町2L同形対策に伴う接近停止                       | 年間計画 | 新規   |      |        |
| 0437794 | 中部  | 2021/09/26 08:00 | 2021/09/26 17:00 | 単日   | 西名古屋西尾張 2L | 275kV 西名古屋西尾張 2L 全線 | 鉄塔防錆塗装                                   | 年間計画 | 新規   | 制約有  |        |
| 0437810 | 中部  | 2021/09/26 08:00 | 2021/09/26 17:00 | 単日   | 西名古屋西尾張 2L | 275kV 西名古屋西尾張 2L 全線 | 鉄塔防錆塗装                                   | 年間計画 | 新規   | 制約有  |        |
| 0428619 | 中部  | 2021/09/26 09:00 | 2021/09/26 18:00 | 単日   | 海部牛島町 2L   | 275kV 海部牛島町 2L 全線   | CI絶縁油分析                                  | 年間計画 | 更新   |      |        |
| 0428824 | 中部  | 2021/09/26 09:00 | 2021/09/26 09:30 | 単日   | 東海変        | 275kV 東海下広井 1L      | 開閉操作                                     | 年間計画 | 変更   |      |        |

一般送配電事業者調整対象作業停止計画(2021・2022年度分)

| 広域受付番号  | エリア | 作業開始日時           | 作業終了日時           | 作業形態 | 作業箇所(作業設備) | 停電区間(停電設備)          | 作業内容                         | 計画区分 | 申請区分 | 発電制約 | 備考(記事) |
|---------|-----|------------------|------------------|------|------------|---------------------|------------------------------|------|------|------|--------|
| 0428824 | 中部  | 2021/09/26 09:30 | 2021/09/26 10:00 | 単日   | 東海変        | 275kV 東海下井井 2L      | 開閉操作                         | 年間計画 | 変更   |      |        |
| 0437733 | 中部  | 2021/09/26 10:00 | 2021/09/26 10:30 | 単日   | 南武平町変      | 275kV 下井井南武平町 1L    | 開閉操作                         | 年間計画 | 変更   |      |        |
| 0441957 | 中部  | 2021/09/26 10:00 | 2021/09/26 10:30 | 単日   | 下広井変       | 275kV 下井井南武平町 1L    | 開閉操作                         | 年間計画 | 新規   |      |        |
| 0437734 | 中部  | 2021/09/26 10:30 | 2021/09/26 11:00 | 単日   | 南武平町変      | 275kV 下井井南武平町 2L    | 開閉操作                         | 年間計画 | 変更   |      |        |
| 0437729 | 中部  | 2021/09/26 11:00 | 2021/09/26 11:30 | 単日   | 松ヶ枝変       | 275kV 南武平町松ヶ枝 1L    | 開閉操作                         | 年間計画 | 変更   |      |        |
| 0437735 | 中部  | 2021/09/26 11:00 | 2021/09/26 11:30 | 単日   | 南武平町変      | 275kV 南武平町松ヶ枝 1L    | 開閉操作                         | 年間計画 | 変更   |      |        |
| 0437730 | 中部  | 2021/09/26 11:30 | 2021/09/26 12:00 | 単日   | 松ヶ枝変       | 275kV 南武平町松ヶ枝 2L    | 開閉操作                         | 年間計画 | 変更   |      |        |
| 0437736 | 中部  | 2021/09/26 11:30 | 2021/09/26 12:00 | 単日   | 南武平町変      | 275kV 南武平町松ヶ枝 2L    | 開閉操作                         | 年間計画 | 変更   |      |        |
| 0428672 | 中部  | 2021/09/27 08:00 | 2021/09/28 17:00 | 毎日   | 西尾張海部 2L   | 275kV 西尾張海部 2L 全線   | 鉄塔防錆塗装                       | 年間計画 | 変更   |      |        |
| 0440996 | 中部  | 2021/09/27 08:00 | 2021/09/27 17:00 | 単日   | 知多火力東浦 2L  | 275kV 知多火力東浦 2L 全線  | がいし補修                        | 年間計画 | 新規   | 制約有  |        |
| 0441719 | 中部  | 2021/09/27 08:00 | 2021/10/01 18:00 | 毎日   | 知多火力変      | 275kV 知多火力東浦 2L 線路  | 基礎杭打ち作業に伴う接近停止(東浦2L)         | 年間計画 | 新規   | 制約有  |        |
| 0438114 | 中部  | 2021/09/28 09:00 | 2021/09/28 17:00 | 単日   | 駿遠変        | 275kV 浜岡駿遠 2L 線路    | GCB048遮断器点検A、欠相タイマー試験、GIS点検A | 年間計画 | 新規   |      |        |
| 0438006 | 中部  | 2021/09/30 09:00 | 2021/09/30 18:00 | 単日   | 西尾張変       | 275kV 西尾張海部 2L 構内   | 開閉操作                         | 年間計画 | 新規   |      |        |
| 0438009 | 中部  | 2021/09/30 09:00 | 2021/09/30 18:00 | 単日   | 海部開        | 275kV 西尾張海部 2L 構内   | 開閉操作                         | 年間計画 | 新規   |      |        |
| 0438011 | 中部  | 2021/09/30 09:00 | 2021/09/30 18:00 | 単日   | 海部開        | 275kV 海部牛島町 2L 構内   | 開閉操作                         | 年間計画 | 新規   |      |        |
| 0428663 | 中部  | 2021/10/02 09:00 | 2021/10/02 12:00 | 単日   | 西部変        | 275kV 西部西名古屋 1L     | 開閉操作                         | 年間計画 | 変更   | 制約有  |        |
| 0437708 | 中部  | 2021/10/02 09:00 | 2021/10/02 12:00 | 単日   | 西名古屋変      | 275kV 西部西名古屋 1L 構内  | 開閉操作(CB032 034 L甲ZLS含む)      | 年間計画 | 新規   | 制約有  |        |
| 0438065 | 中部  | 2021/10/02 09:00 | 2021/10/02 12:00 | 単日   | 西部変        | 275kV 西部西名古屋 1L     | 鳥害防止器修理(西部西名1L)              | 年間計画 | 新規   | 制約有  |        |
| 0428663 | 中部  | 2021/10/02 12:00 | 2021/10/02 12:30 | 単日   | 西部変        | 275kV 西部西名古屋 2L     | 開閉操作                         | 年間計画 | 変更   | 制約有  |        |
| 0437708 | 中部  | 2021/10/02 12:00 | 2021/10/02 12:30 | 単日   | 西名古屋変      | 275kV 西部西名古屋 2L     | 開閉操作(CB032 034 L甲ZLS含む)      | 年間計画 | 新規   | 制約有  |        |
| 0428551 | 中部  | 2021/10/03 08:00 | 2021/10/03 17:00 | 単日   | 西部西尾張 1L   | 275kV 西部西尾張 1L 全線   | 鉄塔防錆塗装                       | 年間計画 | 変更   | 制約有  |        |
| 0428743 | 中部  | 2021/10/03 08:00 | 2021/10/03 17:00 | 単日   | 西部変        | 275kV 西部西尾張 1L 構内   | 開閉操作(CB026 )                 | 年間計画 | 変更   | 制約有  |        |
| 0438001 | 中部  | 2021/10/03 08:00 | 2021/10/03 17:00 | 単日   | 西尾張変       | 275kV 西部西尾張 1L 構内   | 開閉操作                         | 年間計画 | 新規   | 制約有  |        |
| 0437921 | 中部  | 2021/10/03 09:00 | 2021/10/03 09:30 | 単日   | 北豊田変       | 275kV 瀬戸北豊田 1L 構内   | 開閉操作                         | 年間計画 | 変更   | 制約有  |        |
| 0437933 | 中部  | 2021/10/03 09:00 | 2021/10/03 09:30 | 単日   | 瀬戸変        | 275kV 瀬戸北豊田 1L      | 開閉操作                         | 年間計画 | 変更   | 制約有  |        |
| 0437922 | 中部  | 2021/10/03 09:30 | 2021/10/03 10:00 | 単日   | 北豊田変       | 275kV 瀬戸北豊田 2L      | 開閉操作                         | 年間計画 | 変更   | 制約有  |        |
| 0437934 | 中部  | 2021/10/03 09:30 | 2021/10/03 10:00 | 単日   | 瀬戸変        | 275kV 瀬戸北豊田 2L      | 開閉操作                         | 年間計画 | 変更   | 制約有  |        |
| 0428578 | 中部  | 2021/10/03 15:00 | 2021/10/03 17:00 | 単日   | 知多火力変      | 275kV 甲B BUS        | 7B 試加圧・実負荷                   | 年間計画 | 変更   |      |        |
| 0441396 | 中部  | 2021/10/05 09:00 | 2021/10/08 16:00 | 毎日   | 佐久間川根 1L   | 275kV 佐久間川根 1L 全線   | 鉄塔防錆塗装                       | 年間計画 | 新規   |      |        |
| 0428671 | 中部  | 2021/10/07 08:00 | 2021/10/08 17:00 | 毎日   | 西尾張海部 1L   | 275kV 西尾張海部 1L 全線   | 鉄塔防錆塗装                       | 年間計画 | 変更   |      |        |
| 0428618 | 中部  | 2021/10/07 09:00 | 2021/10/07 18:00 | 単日   | 海部牛島町 1L   | 275kV 海部牛島町 1L 全線   | CH絶縁油分析                      | 年間計画 | 変更   |      |        |
| 0438056 | 中部  | 2021/10/07 09:00 | 2021/10/07 17:00 | 単日   | 西尾張海部 1L   | 275kV 西尾張海部 1L 全線   | 西尾張海部線1L海部開閉所トラス ジャンパ補修      | 年間計画 | 変更   |      |        |
| 0428759 | 中部  | 2021/10/09 08:00 | 2021/10/11 17:00 | 毎日   | 西名古屋西尾張 1L | 275kV 西名古屋西尾張 1L 全線 | 鉄塔防錆塗装                       | 年間計画 | 変更   | 制約有  |        |
| 0428767 | 中部  | 2021/10/09 08:00 | 2021/10/09 08:30 | 単日   | 三河変        | 275kV 三河 1L 構内      | 開閉試験                         | 年間計画 | 変更   |      |        |
| 0428790 | 中部  | 2021/10/09 08:00 | 2021/10/09 08:30 | 単日   | 新三河変       | 275kV 三河 1L 構内      | 開閉試験                         | 年間計画 | 変更   |      |        |
| 0432089 | 中部  | 2021/10/09 08:00 | 2021/10/10 17:00 | 毎日   | 駿遠駿河 1L    | 275kV 駿遠駿河 1L 全線    | 駿遠駿河線No5他鉄塔防錆塗装(第1期)         | 年間計画 | 変更   |      |        |
| 0437707 | 中部  | 2021/10/09 08:00 | 2021/10/11 17:00 | 連続   | 西名古屋西尾張 1L | 275kV 西名古屋西尾張 1L 全線 | OPGW張替                       | 年間計画 | 新規   | 制約有  |        |
| 0440774 | 中部  | 2021/10/09 08:00 | 2021/10/11 17:00 | 連続   | 新三河変       | 275kV 三河 1L 全線      | 三河線1L関係機器点検                  | 年間計画 | 変更   |      |        |
| 0440775 | 中部  | 2021/10/09 08:00 | 2021/10/09 17:00 | 単日   | 新三河変       | 275kV 三河 1L 構内      | 三河線1L甲O16BOX細点・GIS点検         | 年間計画 | 変更   |      |        |
| 0438003 | 中部  | 2021/10/09 09:00 | 2021/10/09 17:00 | 単日   | 西尾張変       | 275kV 西名古屋西尾張 1L 構内 | 開閉操作                         | 年間計画 | 新規   | 制約有  |        |
| 0431832 | 中部  | 2021/10/09 10:00 | 2021/10/09 12:00 | 単日   | 西名古屋変      | 275kV 西名古屋西尾張 1L 構内 | 開閉操作(CB046 L甲ZLS含む)          | 年間計画 | 変更   | 制約有  |        |
| 0440776 | 中部  | 2021/10/10 08:00 | 2021/10/10 17:00 | 単日   | 新三河変       | 275kV 三河 1L 構内      | 三河線1LZ O16BOX細点・GIS点検        | 年間計画 | 変更   |      |        |
| 0428756 | 中部  | 2021/10/10 09:00 | 2021/10/10 10:00 | 単日   | 川越変        | 275kV 川越火力 1L 全線    | 開閉操作(CB062 甲ZLS含む)           | 年間計画 | 変更   | 制約有  |        |
| 0437711 | 中部  | 2021/10/10 09:00 | 2021/10/10 10:00 | 単日   | 西名古屋変      | 275kV 川越火力 1L 構内    | 開閉操作(CB042 L甲ZLS含む)          | 年間計画 | 新規   | 制約有  |        |
| 0437831 | 中部  | 2021/10/10 09:00 | 2021/10/10 17:00 | 単日   | 駿遠変        | 275kV 駿遠駿河 1L 構内    | GCB042遮断器点検A、欠相タイマー試験、圧力計取替  | 年間計画 | 変更   |      |        |
| 0428923 | 中部  | 2021/10/10 09:30 | 2021/10/10 10:00 | 単日   | 東清水変       | 275kV 駿河東清水 1L 構内   | CB、LS開閉試験                    | 年間計画 | 変更   |      |        |
| 0437894 | 中部  | 2021/10/10 09:30 | 2021/10/10 10:00 | 単日   | 駿河変        | 275kV 駿河東清水 1L      | 機器開閉試験                       | 年間計画 | 新規   |      |        |
| 0428757 | 中部  | 2021/10/10 10:00 | 2021/10/10 11:00 | 単日   | 川越変        | 275kV 川越火力 2L 全線    | 開閉操作(CB064 甲ZLS含む)           | 年間計画 | 変更   | 制約有  |        |
| 0428923 | 中部  | 2021/10/10 10:00 | 2021/10/10 10:30 | 単日   | 東清水変       | 275kV 駿河東清水 2L 構内   | CB、LS開閉試験                    | 年間計画 | 変更   |      |        |
| 0437712 | 中部  | 2021/10/10 10:00 | 2021/10/10 11:00 | 単日   | 西名古屋変      | 275kV 川越火力 2L 構内    | 開閉操作(CB044 甲ZLS含む)           | 年間計画 | 新規   | 制約有  |        |
| 0437894 | 中部  | 2021/10/10 10:00 | 2021/10/10 10:30 | 単日   | 駿河変        | 275kV 駿河東清水 2L      | 機器開閉試験                       | 年間計画 | 新規   |      |        |
| 0428508 | 中部  | 2021/10/12 09:00 | 2021/10/15 17:00 | 連続   | 東栄変        | 500kV 豊根連絡 1L 構内    | 増設部甲主母線吊上げ                   | 年間計画 | 変更   |      |        |
| 0428839 | 中部  | 2021/10/12 09:00 | 2021/10/12 16:00 | 単日   | 三河 1L      | 275kV 三河 1L 全線      | 不良がいし検出(メガー)No.1計1基          | 年間計画 | 変更   |      |        |
| 0428768 | 中部  | 2021/10/13 09:00 | 2021/10/13 09:30 | 単日   | 三河変        | 275kV 三河 2L 構内      | 開閉試験                         | 年間計画 | 変更   |      |        |
| 0428801 | 中部  | 2021/10/13 09:00 | 2021/10/13 09:30 | 単日   | 新三河変       | 275kV 三河 2L 構内      | 開閉試験                         | 年間計画 | 変更   |      |        |
| 0428840 | 中部  | 2021/10/13 09:00 | 2021/10/13 16:00 | 単日   | 三河 2L      | 275kV 三河 2L 全線      | 不良がいし検出(メガー)No.1計1基          | 年間計画 | 変更   |      |        |
| 0428698 | 中部  | 2021/10/16 08:00 | 2021/10/19 17:00 | 毎日   | 西濃西部 2L    | 275kV 西濃西部 2L 全線    | 西濃西部線鉄塔防錆塗装                  | 年間計画 | 変更   |      |        |
| 0428746 | 中部  | 2021/10/16 08:00 | 2021/10/16 17:00 | 単日   | 西部変        | 275kV 西濃西部 2L 構内    | 開閉操作(CB034 )                 | 年間計画 | 変更   |      |        |
| 0437774 | 中部  | 2021/10/16 08:00 | 2021/10/18 17:00 | 連続   | 知多火力東浦 1L  | 275kV 知多火力東浦 1L 全線  | 知多火力線No25・28既設脚金撤去に伴う保安停止    | 年間計画 | 新規   | 制約有  |        |
| 0437993 | 中部  | 2021/10/16 08:00 | 2021/10/17 17:00 | 毎日   | 知多火力東浦 1L  | 275kV 知多火力東浦 1L 全線  | がいし補修                        | 年間計画 | 変更   | 制約有  |        |
| 0438041 | 中部  | 2021/10/16 08:00 | 2021/10/16 17:00 | 単日   | 西濃変        | 275kV 西濃西部 2L 構内    | 開閉操作                         | 年間計画 | 変更   |      |        |
| 0437805 | 中部  | 2021/10/17 08:00 | 2021/10/17 17:00 | 単日   | 西部西尾張 1L   | 275kV 西部西尾張 1L 全線   | 鉄塔防錆塗装                       | 年間計画 | 新規   | 制約有  |        |
| 0428455 | 中部  | 2021/10/18 08:00 | 2022/02/01 15:00 | 連続   | 田原湖西 2L    | 275kV 田原湖西 2L 全線    | 田原湖西線口9〜23間、23〜36間電線張替       | 年間計画 | 変更   | 制約有  |        |
| 0428584 | 中部  | 2021/10/18 09:00 | 2021/10/19 17:00 | 連続   | 東栄変        | 500kV 豊根連絡 1L 構内    | 増設部乙主母線吊上げ                   | 年間計画 | 更新   |      |        |

一般送配電事業者調整対象作業停止計画(2021・2022年度分)

| 広域受付番号  | エリア | 作業開始日時           | 作業終了日時           | 作業形態 | 作業箇所(作業設備) | 停電区間(停電設備)        | 作業内容                             | 計画区分 | 申請区分 | 発電制約 | 備考(記事) |
|---------|-----|------------------|------------------|------|------------|-------------------|----------------------------------|------|------|------|--------|
| 0428781 | 中部  | 2021/10/18 09:30 | 2021/10/18 10:00 | 単日   | 田原変        | 275kV 田原湖西 2L 構内  | 開閉試験                             | 年間計画 | 変更   | 制約有  |        |
| 0428794 | 中部  | 2021/10/18 10:00 | 2021/10/18 10:30 | 単日   | 湖西変        | 275kV 田原湖西 2L 構内  | 開閉試験                             | 年間計画 | 変更   | 制約有  |        |
| 0441397 | 中部  | 2021/10/19 09:00 | 2021/10/22 16:00 | 毎日   | 佐久間川根 2L   | 275kV 佐久間川根 2L 全線 | 鉄塔防錆塗装                           | 年間計画 | 新規   |      |        |
| 0428585 | 中部  | 2021/10/20 09:00 | 2021/10/21 17:00 | 連続   | 東栄変        | 500kV 東栄幹 2L 構内   | 増設部乙主母線吊上げ                       | 年間計画 | 更新   | 制約有  |        |
| 0438102 | 中部  | 2021/10/21 09:00 | 2021/10/25 17:00 | 連続   | 佐久間川根 1L   | 275kV 佐久間川根 1L 全線 | O-7LS-7補修                        | 年間計画 | 変更   |      |        |
| 0428605 | 中部  | 2021/10/22 08:00 | 2021/10/23 18:00 | 連続   | 北部変        | 500kV 西部幹 1L 全線   | 5036関係機器点検(GCB5036A点、欠相、GCSA点)   | 年間計画 | 変更   |      |        |
| 0428696 | 中部  | 2021/10/23 08:00 | 2021/10/26 17:00 | 毎日   | 西濃西部 1L    | 275kV 西濃西部 1L 全線  | 西濃西部線鉄塔防錆塗装                      | 年間計画 | 変更   |      |        |
| 0428745 | 中部  | 2021/10/23 08:00 | 2021/10/23 17:00 | 単日   | 西部変        | 275kV 西濃西部 1L 構内  | 開閉操作(CB032)                      | 年間計画 | 変更   |      |        |
| 0428924 | 中部  | 2021/10/23 08:00 | 2021/10/24 17:00 | 毎日   | 駿遠駿河 2L    | 275kV 駿遠駿河 2L 全線  | 駿遠駿河線No5他鉄塔防錆塗装(第1期)             | 年間計画 | 変更   |      |        |
| 0437806 | 中部  | 2021/10/23 08:00 | 2021/10/23 17:00 | 単日   | 西部西尾張 1L   | 275kV 西部西尾張 1L 全線 | 鉄塔防錆塗装                           | 年間計画 | 新規   | 制約有  |        |
| 0438040 | 中部  | 2021/10/23 08:00 | 2021/10/23 17:00 | 単日   | 西濃変        | 275kV 西濃西部 1L 構内  | 開閉操作                             | 年間計画 | 新規   |      |        |
| 0428487 | 中部  | 2021/10/23 09:00 | 2021/10/26 17:00 | 連続   | 北部変        | 275kV 北部中濃 1L 全線  | 制御・保護盤取替/中濃1L                    | 年間計画 | 変更   |      |        |
| 0437832 | 中部  | 2021/10/23 09:00 | 2021/10/23 17:00 | 単日   | 駿遠変        | 275kV 駿遠駿河 2L 構内  | GCB044遮断器点検A、欠相タイマ試験             | 年間計画 | 変更   |      |        |
| 0438005 | 中部  | 2021/10/23 09:00 | 2021/10/23 17:00 | 単日   | 西尾張変       | 275kV 西尾張西部 1L 構内 | 開閉操作                             | 年間計画 | 新規   |      |        |
| 0438008 | 中部  | 2021/10/23 09:00 | 2021/10/23 17:00 | 単日   | 海部開        | 275kV 西尾張西部 1L 構内 | 開閉操作                             | 年間計画 | 新規   |      |        |
| 0438010 | 中部  | 2021/10/23 09:00 | 2021/10/23 17:00 | 単日   | 海部開        | 275kV 海部牛島町 1L 構内 | 開閉操作                             | 年間計画 | 新規   |      |        |
| 0428552 | 中部  | 2021/10/24 08:00 | 2021/10/24 17:00 | 単日   | 西部西尾張 2L   | 275kV 西部西尾張 2L 全線 | 鉄塔防錆塗装                           | 年間計画 | 変更   | 制約有  |        |
| 0428620 | 中部  | 2021/10/25 09:00 | 2021/10/25 12:00 | 単日   | 牛島町名城 1L   | 275kV 牛島町名城 1L 全線 | CH絶縁油分析                          | 年間計画 | 更新   |      |        |
| 0428620 | 中部  | 2021/10/25 13:00 | 2021/10/25 16:00 | 単日   | 牛島町名城 2L   | 275kV 牛島町名城 2L 全線 | CH絶縁油分析                          | 年間計画 | 更新   |      |        |
| 0428775 | 中部  | 2021/10/26 08:00 | 2021/10/26 17:00 | 単日   | 豊根開        | 500kV 静岡幹 1L 構内   | 開閉試験                             | 年間計画 | 変更   |      |        |
| 0437695 | 中部  | 2021/10/26 08:00 | 2021/10/26 17:00 | 単日   | 静岡変        | 500kV 静岡幹 1L 構内   | GCB5018遮断器点検A、欠相タイマ試験、GIS点検A     | 年間計画 | 新規   |      |        |
| 0438103 | 中部  | 2021/10/26 09:00 | 2021/10/30 17:00 | 連続   | 佐久間川根 2L   | 275kV 佐久間川根 2L 全線 | O-8LS-8補修                        | 年間計画 | 変更   |      |        |
| 0428780 | 中部  | 2021/10/27 08:00 | 2021/10/27 17:00 | 単日   | 豊根開        | 500kV 静岡幹 2L 構内   | 開閉試験                             | 年間計画 | 変更   |      |        |
| 0437696 | 中部  | 2021/10/27 08:00 | 2021/10/27 17:00 | 単日   | 静岡変        | 500kV 静岡幹 2L 構内   | GCB5018遮断器点検A、欠相タイマ試験、GIS点検A     | 年間計画 | 新規   |      |        |
| 0428488 | 中部  | 2021/10/28 09:00 | 2021/10/31 17:00 | 連続   | 北部変        | 275kV 北部中濃 2L 全線  | 制御・保護盤取替/中濃2L                    | 年間計画 | 変更   |      |        |
| 0428466 | 中部  | 2021/10/30 09:00 | 2021/10/30 17:00 | 単日   | 中濃変        | 275kV 北部中濃 2L 全線  | O58関係機器点検(GCB-A点、カウンター取替、GCS・    | 年間計画 | 変更   |      |        |
| 0428614 | 中部  | 2021/10/30 09:00 | 2021/10/30 18:00 | 単日   | 名城松ヶ枝 1L   | 275kV 名城松ヶ枝 1L 全線 | CH絶縁油分析                          | 年間計画 | 更新   |      |        |
| 0437917 | 中部  | 2021/10/30 09:00 | 2021/10/30 17:00 | 単日   | 松ヶ枝変       | 275kV 名城松ヶ枝 1L    | 開閉操作                             | 年間計画 | 新規   |      |        |
| 0429006 | 中部  | 2021/10/30 15:00 | 2021/10/30 15:10 | 単日   | 浜岡駿遠 2L    | 275kV 浜岡駿遠 2L 全線  | 浜岡駿遠線試加圧試験 2L C1・C2              | 年間計画 | 変更   |      |        |
| 0428744 | 中部  | 2021/10/31 08:00 | 2021/10/31 17:00 | 単日   | 西部変        | 275kV 西部西尾張 2L 構内 | 開閉操作(CB028)                      | 年間計画 | 変更   | 制約有  |        |
| 0437807 | 中部  | 2021/10/31 08:00 | 2021/10/31 17:00 | 単日   | 西部西尾張 2L   | 275kV 西部西尾張 2L 全線 | 鉄塔防錆塗装                           | 年間計画 | 新規   | 制約有  |        |
| 0438002 | 中部  | 2021/10/31 08:00 | 2021/10/31 17:00 | 単日   | 西尾張変       | 275kV 西部西尾張 2L 構内 | 開閉操作                             | 年間計画 | 新規   | 制約有  |        |
| 0428615 | 中部  | 2021/10/31 09:00 | 2021/10/31 14:00 | 単日   | 名城松ヶ枝 2L   | 275kV 名城松ヶ枝 2L 全線 | CH絶縁油分析                          | 年間計画 | 更新   |      |        |
| 0437918 | 中部  | 2021/10/31 09:00 | 2021/10/31 17:00 | 単日   | 松ヶ枝変       | 275kV 名城松ヶ枝 2L    | 開閉操作                             | 年間計画 | 新規   |      |        |
| 0428513 | 中部  | 2021/11/01 08:00 | 2021/11/04 17:00 | 毎日   | 遠江駿遠 1L    | 275kV 遠江駿遠 1L 全線  | 鉄塔防錆塗装                           | 年間計画 | 変更   |      |        |
| 0428655 | 中部  | 2021/11/01 08:00 | 2021/11/02 17:00 | 毎日   | 遠江駿遠 1L    | 275kV 遠江駿遠 1L 全線  | 遠江駿遠線No53他鉄塔防錆塗装(島田電管内第3期)       | 年間計画 | 変更   |      |        |
| 0428710 | 中部  | 2021/11/01 08:00 | 2021/11/04 17:00 | 毎日   | 遠江駿遠 1L    | 275kV 遠江駿遠 1L 全線  | 遠江駿遠線No68他鉄塔防錆塗装(1期)             | 年間計画 | 変更   |      |        |
| 0428761 | 中部  | 2021/11/01 09:00 | 2021/11/04 17:00 | 毎日   | 遠江駿遠 1L    | 275kV 遠江駿遠 1L 全線  | 鉄塔防錆塗装                           | 年間計画 | 変更   |      |        |
| 0437864 | 中部  | 2021/11/01 09:00 | 2021/11/01 09:10 | 単日   | 遠江変        | 275kV 遠江駿遠 1L     | 開閉試験(L甲乙CB046)                   | 年間計画 | 新規   |      |        |
| 0441771 | 中部  | 2021/11/01 09:00 | 2021/11/01 12:00 | 単日   | 駿遠変        | 275kV 遠江駿遠 1L 構内  | 無人化/遠江1L取込(再試験)                  | 年間計画 | 新規   |      |        |
| 0437950 | 中部  | 2021/11/01 09:30 | 2021/11/01 10:00 | 単日   | 静岡変        | 275kV 静岡西分岐 1L    | 開閉操作                             | 年間計画 | 新規   |      |        |
| 0428717 | 中部  | 2021/11/01 10:30 | 2021/11/01 10:40 | 単日   | 駿遠変        | 275kV 遠江駿遠 1L     | 駿遠変 275kV 遠江駿遠1L 開閉試験            | 年間計画 | 変更   |      |        |
| 0437795 | 中部  | 2021/11/02 08:00 | 2021/11/02 18:00 | 単日   | 額田開        | 275kV 額田幸田 1L 線路  | 額田幸田1L鳥害防止対策修理                   | 年間計画 | 変更   |      |        |
| 0437797 | 中部  | 2021/11/02 09:00 | 2021/11/02 17:00 | 単日   | 幸田変        | 275kV 額田幸田 1L 線路  | 額田幸田1L鳥害防止対策修理                   | 年間計画 | 変更   |      |        |
| 0428656 | 中部  | 2021/11/03 08:00 | 2021/11/04 17:00 | 毎日   | 遠江駿遠 1L    | 275kV 遠江駿遠 2L 全線  | 遠江駿遠線No53他鉄塔防錆塗装(島田電管内第3期)       | 年間計画 | 変更   |      |        |
| 0431392 | 中部  | 2021/11/03 08:00 | 2021/11/05 18:00 | 連続   | 幸田変        | 275kV 額田幸田 2L 線路  | 額田幸田2L関係機器点検                     | 年間計画 | 変更   |      |        |
| 0437796 | 中部  | 2021/11/03 08:00 | 2021/11/03 18:00 | 単日   | 額田開        | 275kV 額田幸田 2L 線路  | 額田幸田2L鳥害防止対策修理                   | 年間計画 | 変更   |      |        |
| 0437798 | 中部  | 2021/11/03 08:00 | 2021/11/03 18:00 | 単日   | 幸田変        | 275kV 額田幸田 2L 線路  | 額田幸田2L鳥害防止対策修理                   | 年間計画 | 変更   |      |        |
| 0437779 | 中部  | 2021/11/04 09:00 | 2021/11/04 17:00 | 単日   | 豊根連絡 1L    | 500kV 豊根連絡 1L 全線  | 豊根連絡線 1L鉄塔スケッチ(9月延期の予備日)         | 年間計画 | 新規   |      |        |
| 0437780 | 中部  | 2021/11/05 09:00 | 2021/11/05 17:00 | 単日   | 豊根連絡 2L    | 500kV 豊根連絡 2L 全線  | 豊根連絡線 2L鉄塔スケッチ(9月延期の予備日)         | 年間計画 | 新規   |      |        |
| 0428465 | 中部  | 2021/11/06 09:00 | 2021/11/06 17:00 | 単日   | 西濃変        | 275kV 西濃西部 1L 全線  | 046関係機器点検(乙LS電装品+本体・箱蓋、GCS・GCB   | 年間計画 | 変更   |      |        |
| 0428461 | 中部  | 2021/11/07 08:00 | 2021/11/07 18:00 | 単日   | 西濃変        | 275kV 西濃西部 2L 全線  | 048関係機器点検(甲乙LS電装品+本体・箱蓋、GCS・GCB  | 年間計画 | 変更   |      |        |
| 0437808 | 中部  | 2021/11/07 08:00 | 2021/11/07 17:00 | 単日   | 西部西尾張 2L   | 275kV 西部西尾張 2L 全線 | 鉄塔防錆塗装                           | 年間計画 | 新規   | 制約有  |        |
| 0428514 | 中部  | 2021/11/08 08:00 | 2021/11/11 17:00 | 毎日   | 遠江駿遠 2L    | 275kV 遠江駿遠 2L 全線  | 鉄塔防錆塗装                           | 年間計画 | 変更   |      |        |
| 0428657 | 中部  | 2021/11/08 08:00 | 2021/11/09 17:00 | 毎日   | 遠江駿遠 2L    | 275kV 遠江駿遠 2L 全線  | 遠江駿遠線No53他鉄塔防錆塗装(島田電管内第3期)       | 年間計画 | 変更   |      |        |
| 0428711 | 中部  | 2021/11/08 08:00 | 2021/11/11 17:00 | 毎日   | 遠江駿遠 2L    | 275kV 遠江駿遠 2L 全線  | 遠江駿遠線No68他鉄塔防錆塗装(1期)             | 年間計画 | 変更   |      |        |
| 0428762 | 中部  | 2021/11/08 09:00 | 2021/11/11 17:00 | 毎日   | 遠江駿遠 2L    | 275kV 遠江駿遠 2L 全線  | 鉄塔防錆塗装                           | 年間計画 | 変更   |      |        |
| 0441772 | 中部  | 2021/11/08 09:00 | 2021/11/08 12:00 | 単日   | 駿遠変        | 275kV 遠江駿遠 2L 構内  | 無人化/遠江2L取込(再試験)                  | 年間計画 | 新規   |      |        |
| 0437951 | 中部  | 2021/11/08 09:30 | 2021/11/08 10:00 | 単日   | 静岡変        | 275kV 静岡西分岐 2L    | 開閉操作                             | 年間計画 | 新規   |      |        |
| 0437788 | 中部  | 2021/11/08 10:30 | 2021/11/08 10:40 | 単日   | 駿遠変        | 275kV 遠江駿遠 2L     | 駿遠変 275kV 遠江駿遠2L 開閉試験            | 年間計画 | 新規   |      |        |
| 0437863 | 中部  | 2021/11/08 10:50 | 2021/11/08 11:00 | 単日   | 遠江変        | 275kV 遠江駿遠 2L     | 開閉試験(L甲乙CB048)                   | 年間計画 | 新規   |      |        |
| 0428463 | 中部  | 2021/11/10 08:00 | 2021/11/13 18:00 | 連続   | 西濃変        | 275kV 北部西濃 1L 全線  | 042関係機器点検(GCB箱細・技派有+作動油交換、EL-LS箱 | 年間計画 | 変更   |      |        |
| 0428658 | 中部  | 2021/11/10 08:00 | 2021/11/11 17:00 | 毎日   | 遠江駿遠 2L    | 275kV 遠江駿遠 2L 全線  | 遠江駿遠線No53他鉄塔防錆塗装(島田電管内第3期)       | 年間計画 | 変更   |      |        |
| 0437799 | 中部  | 2021/11/10 08:00 | 2021/11/13 18:00 | 毎日   | 西濃変        | 275kV 北部西濃 1L 全線  | 屋外鉄構塗装/北部西濃1L関係                  | 年間計画 | 変更   |      |        |

一般送配電事業者調整対象作業停止計画(2021-2022年度分)

| 広域受付番号  | エリア | 作業開始日時           | 作業終了日時           | 作業形態 | 作業箇所(作業設備) | 停電区間(停電設備)         | 作業内容                             | 計画区分 | 申請区分 | 発電制約 | 備考(記事) |
|---------|-----|------------------|------------------|------|------------|--------------------|----------------------------------|------|------|------|--------|
| 0428492 | 中部  | 2021/11/10 09:00 | 2021/11/13 17:00 | 連続   | 北部変        | 275kV 北部西濃 1L 全線   | 制御保護盤取替/西濃1L                     | 年間計画 | 変更   |      |        |
| 0428673 | 中部  | 2021/11/10 09:00 | 2021/11/10 17:00 | 単日   | 北部変        | 275kV 北部西濃 1L 全線   | 多段式PDPBCB分析に伴う採油(北部西濃1LLPD)      | 年間計画 | 変更   |      |        |
| 0428885 | 中部  | 2021/11/12 08:00 | 2021/11/12 08:30 | 単日   | 愛知変        | 275kV 愛知分岐 1L      | 開閉試験(甲・乙・L・CB036)                | 年間計画 | 変更   |      |        |
| 0428972 | 中部  | 2021/11/12 08:00 | 2021/11/25 17:00 | 連続   | 佐久間西幹里 1L  | 275kV 佐久間西幹里 1L    | 電線路細密点検、電線点検ほか                   | 年間計画 | 変更   |      |        |
| 0428913 | 中部  | 2021/11/12 09:00 | 2021/11/12 17:00 | 単日   | 東部変        | 275kV 佐久間西幹里 1L 構内 | 開閉試験(甲・乙・L・CB046)                | 年間計画 | 変更   |      |        |
| 0428612 | 中部  | 2021/11/13 08:00 | 2021/11/13 18:00 | 単日   | 西濃変        | 275kV 北部西濃 1L 構内   | 光CT撤去/北部西濃1L                     | 年間計画 | 更新   |      |        |
| 0431830 | 中部  | 2021/11/13 08:00 | 2021/11/13 18:00 | 単日   | 西濃変        | 275kV 北部西濃 1L 全線   | 042関係機器点検(甲ZLS電装品+本体・箱普)         | 年間計画 | 変更   |      |        |
| 0428462 | 中部  | 2021/11/14 08:00 | 2021/11/17 18:00 | 連続   | 西濃変        | 275kV 北部西濃 2L 全線   | 044関係機器点検(甲ZLS電装品+本体・箱普、GCB箱細+作) | 年間計画 | 変更   |      |        |
| 0428613 | 中部  | 2021/11/14 08:00 | 2021/11/14 18:00 | 単日   | 西濃変        | 275kV 北部西濃 2L 構内   | 光CT撤去/北部西濃2L                     | 年間計画 | 更新   |      |        |
| 0437800 | 中部  | 2021/11/14 08:00 | 2021/11/16 18:00 | 毎日   | 西濃変        | 275kV 北部西濃 2L 全線   | 屋外鉄構塗装/北部西濃2L関係                  | 年間計画 | 新規   |      |        |
| 0428493 | 中部  | 2021/11/14 09:00 | 2021/11/17 17:00 | 連続   | 北部変        | 275kV 北部西濃 2L 全線   | 制御保護盤取替/西濃2L                     | 年間計画 | 変更   |      |        |
| 0428674 | 中部  | 2021/11/14 09:00 | 2021/11/14 17:00 | 単日   | 北部変        | 275kV 北部西濃 2L 全線   | 多段式PDPBCB分析に伴う採油(北部西濃2LLPD)      | 年間計画 | 変更   |      |        |
| 0428822 | 中部  | 2021/11/15 09:00 | 2021/11/16 17:00 | 毎日   | 愛知分岐 1L    | 275kV 愛知分岐 1L 全線   | 愛知分岐線 防錆塗装                       | 年間計画 | 変更   |      |        |
| 0428962 | 中部  | 2021/11/17 08:00 | 2021/11/17 13:00 | 単日   | 電源名古屋変     | 275kV 犬山電名 1L 構内   | 屋外機器点検「LS11、垂直碍子連」               | 年間計画 | 変更   |      |        |
| 0428971 | 中部  | 2021/11/17 08:00 | 2021/11/18 18:00 | 連続   | 電源名古屋変     | 275kV 犬山電名 1L 構内   | 屋外機器点検「O-1、LS1、PD、垂直碍子連」ほか       | 年間計画 | 変更   |      |        |
| 0428971 | 中部  | 2021/11/17 08:00 | 2021/11/18 18:00 | 連続   | 電源名古屋変     | 275kV 犬山電名 1L      | 屋外機器点検「O-1、LS1、PD、垂直碍子連」ほか       | 年間計画 | 変更   |      |        |
| 0428735 | 中部  | 2021/11/17 09:00 | 2021/11/17 17:00 | 単日   | 犬山変        | 275kV 犬山電名 1L      | 開閉操作                             | 年間計画 | 変更   |      |        |
| 0428965 | 中部  | 2021/11/17 13:00 | 2021/11/17 18:00 | 単日   | 電源名古屋変     | 275kV 犬山電名 1L 構内   | 屋外機器点検「LS21、垂直碍子連」               | 年間計画 | 変更   |      |        |
| 0437893 | 中部  | 2021/11/19 09:00 | 2021/11/19 17:00 | 単日   | 中名古屋開      | 275kV 犬山電名 2L 構内   | 275kV犬山電名2L機器点検(CB02普点)          | 年間計画 | 新規   |      |        |
| 0437910 | 中部  | 2021/11/19 09:00 | 2021/11/19 17:00 | 単日   | 犬山変        | 275kV 犬山電名 2L      | 開閉操作                             | 年間計画 | 新規   |      |        |
| 0438000 | 中部  | 2021/11/19 09:00 | 2021/11/19 17:00 | 単日   | 中名古屋開      | 275kV 犬山電名 2L 構内   | 開閉操作                             | 年間計画 | 新規   |      |        |
| 0438093 | 中部  | 2021/11/20 08:00 | 2021/11/21 17:00 | 連続   | 安倍変        | 275kV 安倍分岐 1L 構内   | CB062BOX細GIS点検・補助開閉器連結ロット同形対策    | 年間計画 | 新規   |      |        |
| 0429011 | 中部  | 2021/11/26 10:00 | 2021/11/26 12:00 | 単日   | 新鈴鹿変       | 275kV 新鈴鹿分岐 2L 構内  | 開閉操作(CB054 甲ZLS含む)               | 年間計画 | 変更   |      |        |
| 0428886 | 中部  | 2021/11/29 08:00 | 2021/11/29 08:30 | 単日   | 愛知変        | 275kV 愛知分岐 2L      | 開閉試験(甲・乙・L・CB038)                | 年間計画 | 変更   |      |        |
| 0428973 | 中部  | 2021/11/29 08:00 | 2021/12/12 17:00 | 連続   | 佐久間西幹里 2L  | 275kV 佐久間西幹里 2L    | 電線路細密点検、電線点検ほか                   | 年間計画 | 変更   |      |        |
| 0429004 | 中部  | 2021/11/29 08:00 | 2022/01/09 15:00 | 連続   | 浜岡駿遠 2L    | 275kV 浜岡駿遠 2L 全線   | 浜岡駿遠線No4~8間 2L C3張替              | 年間計画 | 変更   |      |        |
| 0438108 | 中部  | 2021/11/29 08:00 | 2021/12/14 17:00 | 連続   | 浜岡駿遠 2L    | 275kV 浜岡駿遠 2L 全線   | 浜岡駿遠線E8他がいし取替工事                  | 年間計画 | 新規   |      |        |
| 0428823 | 中部  | 2021/11/29 09:00 | 2021/11/30 17:00 | 毎日   | 愛知分岐 2L    | 275kV 愛知分岐 2L 全線   | 愛知分岐線 防錆塗装                       | 年間計画 | 変更   |      |        |
| 0428914 | 中部  | 2021/11/29 09:00 | 2021/11/29 17:00 | 単日   | 東部変        | 275kV 佐久間西幹里 2L 構内 | 開閉試験(甲・乙・L・CB048)                | 年間計画 | 変更   |      |        |
| 0429118 | 中部  | 2021/11/29 09:00 | 2021/12/13 17:00 | 連続   | 佐久間川根 1L   | 275kV 佐久間川根 1L 全線  | 佐久間川根線No77~川根変間電線張替 1L鉄塔改造       | 年間計画 | 変更   |      |        |
| 0438106 | 中部  | 2021/11/29 09:00 | 2021/12/14 17:00 | 連続   | 浜岡駿遠 2L    | 275kV 浜岡駿遠 2L 全線   | 浜岡駿遠線No37他鉄塔防錆塗装                 | 年間計画 | 新規   |      |        |
| 0438112 | 中部  | 2021/11/29 09:00 | 2021/12/14 17:00 | 連続   | 浜岡駿遠 2L    | 275kV 浜岡駿遠 2L 全線   | 鉄塔部材取替                           | 年間計画 | 新規   |      |        |
| 0429012 | 中部  | 2021/11/29 10:00 | 2021/11/29 12:00 | 単日   | 新鈴鹿変       | 275kV 新鈴鹿分岐 1L 構内  | 開閉操作(CB052 甲ZLS含む)               | 年間計画 | 変更   |      |        |
| 0440716 | 中部  | 2021/11/30 08:00 | 2021/11/30 17:00 | 単日   | 浜岡駿遠 2L    | 275kV 浜岡駿遠 2L 全線   | がいしスケッチ NO31.NO32                | 年間計画 | 新規   |      |        |
| 0440946 | 中部  | 2021/11/30 08:00 | 2021/11/30 17:00 | 単日   | 浜岡新佐倉 2L   | 275kV 浜岡新佐倉 2L 全線  | 終端箱ガス分析                          | 年間計画 | 新規   |      |        |
| 0428555 | 中部  | 2021/11/30 09:00 | 2021/12/03 15:00 | 連続   | 新三河変       | 500kV 新三河幹 1L 全線   | 新三河幹線1L 制御盤切替                    | 年間計画 | 変更   | 制約有  |        |
| 0428785 | 中部  | 2021/11/30 09:00 | 2021/12/03 15:00 | 連続   | 新三河変       | 500kV 新三河幹 1L 構内   | 開閉試験                             | 年間計画 | 変更   | 制約有  |        |
| 0428903 | 中部  | 2021/11/30 09:00 | 2021/11/30 15:00 | 単日   | 東部変        | 500kV 新三河幹 1L 構内   | 開閉試験(甲・乙・L・CB5062)               | 年間計画 | 変更   | 制約有  |        |
| 0440777 | 中部  | 2021/12/02 09:00 | 2021/12/02 17:00 | 単日   | 川根変        | 275kV 佐久間川根 1L 構内  | 275kV佐久間川根線FL撤去                  | 年間計画 | 新規   |      |        |
| 0437883 | 中部  | 2021/12/04 08:00 | 2021/12/09 15:00 | 連続   | 東部変        | 500kV 新三河幹 2L 全線   | 新三河幹2L L5064同形対策修理               | 年間計画 | 新規   | 制約有  |        |
| 0428556 | 中部  | 2021/12/06 09:00 | 2021/12/09 15:00 | 連続   | 新三河変       | 500kV 新三河幹 2L 全線   | 新三河幹線2L 制御盤切替                    | 年間計画 | 変更   | 制約有  |        |
| 0428802 | 中部  | 2021/12/06 09:00 | 2021/12/09 15:00 | 連続   | 新三河変       | 500kV 新三河幹 2L 構内   | 開閉試験                             | 年間計画 | 変更   | 制約有  |        |
| 0428904 | 中部  | 2021/12/06 09:00 | 2021/12/06 15:00 | 単日   | 東部変        | 500kV 新三河幹 2L 構内   | 開閉試験(甲・乙・L・CB5064)               | 年間計画 | 変更   | 制約有  |        |
| 0440997 | 中部  | 2021/12/07 09:00 | 2021/12/07 17:00 | 単日   | 新三河幹 2L    | 500kV 新三河幹 2L 全線   | ジャンパー線補修                         | 年間計画 | 新規   | 制約有  |        |
| 0429119 | 中部  | 2021/12/14 09:00 | 2021/12/28 17:00 | 連続   | 佐久間川根 2L   | 275kV 佐久間川根 2L 全線  | 佐久間川根線No77~川根変間電線張替 2L鉄塔改造       | 年間計画 | 変更   |      |        |
| 0440778 | 中部  | 2021/12/16 09:00 | 2021/12/16 17:00 | 単日   | 川根変        | 275kV 佐久間川根 2L 構内  | 275kV佐久間川根線FL撤去                  | 年間計画 | 新規   |      |        |
| 0438113 | 中部  | 2021/12/17 08:00 | 2021/12/17 18:00 | 単日   | 新佐倉変       | 275kV 浜岡新佐倉 2L 全線  | LR・OF細点、GCB720点検A、GIS点検A         | 年間計画 | 新規   |      |        |
| 0440393 | 中部  | 2021/12/29 08:00 | 2021/12/31 18:00 | 連続   | 三河変        | 275kV 三河遠江 2L 構内   | 三河遠江2L028普点・BOX細点                | 年間計画 | 変更   |      |        |
| 0437962 | 中部  | 2021/12/30 09:00 | 2021/12/30 09:20 | 単日   | 幸田変        | 275kV 幸田碧南 1L      | 開閉操作                             | 年間計画 | 変更   | 制約有  |        |
| 0437966 | 中部  | 2021/12/30 09:00 | 2021/12/30 09:20 | 単日   | 碧南変        | 275kV 幸田碧南 1L      | 開閉操作                             | 年間計画 | 変更   | 制約有  |        |
| 0437963 | 中部  | 2021/12/30 09:20 | 2021/12/30 09:40 | 単日   | 幸田変        | 275kV 幸田碧南 2L      | 開閉操作                             | 年間計画 | 変更   | 制約有  |        |
| 0437967 | 中部  | 2021/12/30 09:20 | 2021/12/30 09:40 | 単日   | 碧南変        | 275kV 幸田碧南 2L      | 開閉操作                             | 年間計画 | 変更   | 制約有  |        |
| 0429007 | 中部  | 2022/01/09 15:00 | 2022/01/09 15:10 | 単日   | 浜岡駿遠 2L    | 275kV 浜岡駿遠 2L 全線   | 浜岡駿遠線試加圧試験 2L C3                 | 年間計画 | 変更   |      |        |
| 0429005 | 中部  | 2022/01/11 08:00 | 2022/02/28 15:00 | 連続   | 浜岡駿遠 1L    | 275kV 浜岡駿遠 1L 全線   | 浜岡駿遠線No4~8間 1L C1・C2張替           | 年間計画 | 変更   |      |        |
| 0438107 | 中部  | 2022/01/11 08:00 | 2022/01/26 17:00 | 連続   | 浜岡駿遠 1L    | 275kV 浜岡駿遠 1L 全線   | 浜岡駿遠線E8他がいし取替工事                  | 年間計画 | 新規   |      |        |
| 0438105 | 中部  | 2022/01/11 09:00 | 2022/01/26 17:00 | 連続   | 浜岡駿遠 1L    | 275kV 浜岡駿遠 1L 全線   | 浜岡駿遠線No37他鉄塔防錆塗装                 | 年間計画 | 新規   |      |        |
| 0438111 | 中部  | 2022/01/11 09:00 | 2022/01/26 17:00 | 連続   | 浜岡駿遠 1L    | 275kV 浜岡駿遠 1L 全線   | 鉄塔部材取替                           | 年間計画 | 新規   |      |        |
| 0429010 | 中部  | 2022/01/12 08:00 | 2022/01/18 17:00 | 連続   | 浜岡駿遠 1L    | 275kV 浜岡駿遠 1L 全線   | ボルト補修                            | 年間計画 | 変更   |      |        |
| 0428988 | 中部  | 2022/01/12 09:00 | 2022/02/07 12:00 | 連続   | 佐久間川根 2L   | 275kV 佐久間川根 2L 全線  | 佐久間川根線No77~川根変間電線張替 2L本体工事       | 年間計画 | 変更   |      |        |
| 0438115 | 中部  | 2022/01/12 09:00 | 2022/01/12 17:00 | 単日   | 駿遠変        | 275kV 浜岡駿遠 1L 線路   | GCB046遮断器点検A、欠相タイマー試験、GIS点検A     | 年間計画 | 新規   |      |        |
| 0438116 | 中部  | 2022/01/12 09:00 | 2022/01/13 17:00 | 連続   | 南勢変        | 275kV 伊勢南勢 1L 構内   | 4B一次他LS操作箱取替(101、B040)           | 年間計画 | 新規   |      |        |
| 0440715 | 中部  | 2022/01/13 08:00 | 2022/01/13 17:00 | 単日   | 浜岡駿遠 1L    | 275kV 浜岡駿遠 1L 全線   | がいしスケッチ NO31.NO32                | 年間計画 | 新規   |      |        |
| 0440947 | 中部  | 2022/01/19 09:00 | 2022/01/20 17:00 | 毎日   | 伊勢南勢 2L    | 275kV 伊勢南勢 2L 全線   | 架空地線クランプ補修                       | 年間計画 | 変更   |      |        |
| 0438095 | 中部  | 2022/01/20 08:00 | 2022/01/20 18:00 | 単日   | 川根変        | 275kV 佐久間川根 2L 構内  | 甲018本体普点・BOX細点                   | 年間計画 | 新規   |      |        |

一般送配電事業者調整対象作業停止計画(2021・2022年度分)

| 広域受付番号  | エリア | 作業開始日時           | 作業終了日時           | 作業形態 | 作業箇所(作業設備) | 停電区間(停電設備)        | 作業内容                         | 計画区分 | 申請区分 | 発電制約 | 備考(記事) |
|---------|-----|------------------|------------------|------|------------|-------------------|------------------------------|------|------|------|--------|
| 0428517 | 中部  | 2022/01/22 08:00 | 2022/02/20 15:00 | 連続   | 愛岐幹線 2L    | 500kV 愛岐幹線 2L 全線  | 愛岐幹線E93建替のための移線              | 年間計画 | 変更   |      |        |
| 0428668 | 中部  | 2022/01/22 08:00 | 2022/01/22 08:15 | 単日   | 愛知変        | 500kV 愛岐幹線 2L     | 開閉試験(甲・乙・L・CB5044)           | 年間計画 | 変更   |      |        |
| 0438072 | 中部  | 2022/01/22 09:00 | 2022/01/22 12:00 | 単日   | 岐阜開        | 500kV 愛岐幹線 1L 構内  | 開閉試験                         | 年間計画 | 新規   |      |        |
| 0437827 | 中部  | 2022/01/25 08:00 | 2022/01/26 17:00 | 毎日   | 愛岐幹線 2L    | 500kV 愛岐幹線 2L 全線  | 架線金具補修                       | 年間計画 | 新規   |      |        |
| 0440995 | 中部  | 2022/01/25 09:00 | 2022/01/25 14:00 | 単日   | 愛岐幹線 2L    | 500kV 愛岐幹線 2L 全線  | 不良がいし検出(メガー測定)               | 年間計画 | 新規   |      |        |
| 0440935 | 中部  | 2022/02/01 12:00 | 2022/02/01 12:30 | 単日   | 田原変        | 275kV 田原湖西 2L 全線  | 田原湖西線 2L 絶縁抵抗測定に伴うL-PT一次アース外 | 年間計画 | 新規   | 制約有  |        |
| 0440936 | 中部  | 2022/02/01 12:30 | 2022/02/01 14:30 | 単日   | 田原変        | 275kV 田原湖西 2L 全線  | 田原湖西線 2L L-PT外中に伴う運用停止       | 年間計画 | 新規   | 制約有  |        |
| 0441610 | 中部  | 2022/02/01 12:30 | 2022/02/01 14:30 | 単日   | 田原湖西 2L    | 275kV 田原湖西 2L 全線  | 田原湖西線 2L 絶縁抵抗測定              | 年間計画 | 新規   | 制約有  |        |
| 0440937 | 中部  | 2022/02/01 14:30 | 2022/02/01 15:00 | 単日   | 田原変        | 275kV 田原湖西 2L 全線  | 田原湖西線 2L 絶縁抵抗測定に伴うL-PT一次アース付 | 年間計画 | 新規   | 制約有  |        |
| 0428456 | 中部  | 2022/02/01 15:00 | 2022/02/01 15:10 | 単日   | 田原湖西 2L    | 275kV 田原湖西 2L 全線  | 田原湖西線 2L 絶縁抵抗測定に併うL-PT一次アース付 | 年間計画 | 変更   | 制約有  |        |
| 0437979 | 中部  | 2022/02/01 15:10 | 2022/02/01 15:30 | 単日   | 湖西変        | 275kV 田原湖西 1L     | 開閉操作                         | 年間計画 | 新規   | 制約有  |        |
| 0437980 | 中部  | 2022/02/01 15:10 | 2022/02/01 15:30 | 単日   | 田原変        | 275kV 田原湖西 1L     | 開閉操作                         | 年間計画 | 新規   | 制約有  |        |
| 0428459 | 中部  | 2022/02/07 08:00 | 2022/02/08 16:00 | 毎日   | 尾鷲伊勢 1L    | 275kV 尾鷲伊勢 1L 全線  | 尾鷲伊勢線他鉄塔防錆塗装工事(第3期)          | 年間計画 | 変更   |      |        |
| 0428639 | 中部  | 2022/02/07 09:00 | 2022/02/08 13:00 | 連続   | 伊勢開        | 275kV 尾鷲伊勢 1L     | IAO盤 尾鷲伊勢 1L 取込              | 年間計画 | 変更   |      |        |
| 0428989 | 中部  | 2022/02/07 09:00 | 2022/02/07 11:00 | 単日   | 佐久間川根 2L   | 275kV 佐久間川根 2L 全線 | 佐久間川根線No77~川根変間電線張替 2L絶縁抵抗測定 | 年間計画 | 変更   |      |        |
| 0431397 | 中部  | 2022/02/07 09:00 | 2022/02/08 13:00 | 連続   | 尾鷲変        | 275kV 尾鷲伊勢 1L     | IAO盤 尾鷲伊勢 1L FL取込            | 年間計画 | 変更   |      |        |
| 0438022 | 中部  | 2022/02/07 09:00 | 2022/02/07 17:00 | 単日   | 伊勢開        | 275kV 尾鷲伊勢 1L 構内  | 開閉操作                         | 年間計画 | 新規   |      |        |
| 0438035 | 中部  | 2022/02/07 09:00 | 2022/02/07 17:00 | 単日   | 尾鷲変        | 275kV 尾鷲伊勢 1L 構内  | 開閉操作                         | 年間計画 | 新規   |      |        |
| 0428992 | 中部  | 2022/02/07 12:00 | 2022/02/07 12:10 | 単日   | 佐久間川根 2L   | 275kV 佐久間川根 2L 全線 | 佐久間川根線No77~川根変間電線張替 2L試加圧試験  | 年間計画 | 変更   |      |        |
| 0428987 | 中部  | 2022/02/08 09:00 | 2022/03/07 12:00 | 連続   | 佐久間川根 1L   | 275kV 佐久間川根 1L 全線 | 佐久間川根線No77~川根変間電線張替 1L本体工事   | 年間計画 | 変更   |      |        |
| 0437987 | 中部  | 2022/02/10 08:00 | 2022/02/11 16:00 | 毎日   | 尾鷲伊勢 1L    | 275kV 尾鷲伊勢 1L 全線  | 尾鷲伊勢線他鉄塔防錆塗装工事(第3期)          | 年間計画 | 新規   |      |        |
| 0428460 | 中部  | 2022/02/14 08:00 | 2022/02/16 16:00 | 毎日   | 尾鷲伊勢 2L    | 275kV 尾鷲伊勢 2L 全線  | 尾鷲伊勢線他鉄塔防錆塗装工事(第3期)          | 年間計画 | 変更   |      |        |
| 0428640 | 中部  | 2022/02/14 09:00 | 2022/02/15 13:00 | 連続   | 伊勢開        | 275kV 尾鷲伊勢 2L     | IAO盤 尾鷲伊勢 2L取込               | 年間計画 | 変更   |      |        |
| 0431398 | 中部  | 2022/02/14 09:00 | 2022/02/15 13:00 | 連続   | 尾鷲変        | 275kV 尾鷲伊勢 2L     | IAO盤 尾鷲伊勢 2L FL取込            | 年間計画 | 変更   |      |        |
| 0437964 | 中部  | 2022/02/14 09:00 | 2022/02/14 09:10 | 単日   | 幸田変        | 275kV 幸田新三河 1L    | 開閉操作                         | 年間計画 | 変更   |      |        |
| 0437973 | 中部  | 2022/02/14 09:00 | 2022/02/14 09:10 | 単日   | 新三河変       | 275kV 幸田新三河 1L    | 開閉試験                         | 年間計画 | 変更   |      |        |
| 0438036 | 中部  | 2022/02/14 09:00 | 2022/02/14 17:00 | 単日   | 尾鷲変        | 275kV 尾鷲伊勢 2L 構内  | 開閉操作                         | 年間計画 | 新規   |      |        |
| 0441399 | 中部  | 2022/02/14 09:00 | 2022/02/14 17:00 | 単日   | 新三河変       | 275kV 幸田新三河 1L 線路 | エスコートレール取外工事および鳥害防止器修理       | 年間計画 | 新規   |      |        |
| 0441788 | 中部  | 2022/02/14 09:00 | 2022/02/14 17:00 | 単日   | 幸田新三河 1L   | 275kV 幸田新三河 1L 全線 | 不良がいし検出(メガー)幸田新三河No. 18      | 年間計画 | 新規   |      |        |
| 0438096 | 中部  | 2022/02/15 08:00 | 2022/02/15 18:00 | 単日   | 川根変        | 275kV 佐久間川根 1L 構内 | GCB016遮断器点検・作動油交換・欠相タイム試験    | 年間計画 | 新規   |      |        |
| 0437905 | 中部  | 2022/02/15 09:00 | 2022/02/15 13:00 | 単日   | 知多火力変      | 275kV 甲B BUS      | 275設備改修 保護盤PT取込              | 年間計画 | 新規   |      |        |
| 0437965 | 中部  | 2022/02/15 09:00 | 2022/02/15 09:10 | 単日   | 幸田変        | 275kV 幸田新三河 2L    | 開閉操作                         | 年間計画 | 変更   |      |        |
| 0437974 | 中部  | 2022/02/15 09:00 | 2022/02/15 09:10 | 単日   | 新三河変       | 275kV 幸田新三河 2L    | 開閉試験                         | 年間計画 | 変更   |      |        |
| 0441398 | 中部  | 2022/02/15 09:00 | 2022/02/15 17:00 | 単日   | 新三河変       | 275kV 幸田新三河 2L 線路 | エスコートレール取外工事および鳥害防止器修理       | 年間計画 | 新規   |      |        |
| 0441789 | 中部  | 2022/02/15 09:00 | 2022/02/15 17:00 | 単日   | 幸田新三河 2L   | 275kV 幸田新三河 2L 全線 | 不良がいし検出(メガー)幸田新三河No. 18      | 年間計画 | 新規   |      |        |
| 0437905 | 中部  | 2022/02/15 13:00 | 2022/02/15 17:00 | 単日   | 知多火力変      | 275kV ZB BUS      | 275設備改修 保護盤PT取込              | 年間計画 | 新規   |      |        |
| 0438097 | 中部  | 2022/02/16 08:00 | 2022/02/16 18:00 | 単日   | 川根変        | 275kV 佐久間川根 1L 構内 | 甲016本体普点・BOX細点               | 年間計画 | 新規   |      |        |
| 0438098 | 中部  | 2022/02/17 08:00 | 2022/02/17 18:00 | 単日   | 川根変        | 275kV 佐久間川根 1L 構内 | Z016本体普点・BOX細点               | 年間計画 | 新規   |      |        |
| 0437989 | 中部  | 2022/02/18 08:00 | 2022/02/18 16:00 | 単日   | 尾鷲伊勢 2L    | 275kV 尾鷲伊勢 2L 全線  | 尾鷲伊勢線他鉄塔防錆塗装工事(第3期)          | 年間計画 | 新規   |      |        |
| 0428519 | 中部  | 2022/02/20 15:00 | 2022/02/20 15:10 | 単日   | 愛岐幹線 2L    | 500kV 愛岐幹線 2L 線路  | 愛岐幹線E93建替のための法定使用前検査(試加圧)    | 年間計画 | 変更   |      |        |
| 0437990 | 中部  | 2022/02/24 08:00 | 2022/02/24 16:00 | 単日   | 尾鷲伊勢 2L    | 275kV 尾鷲伊勢 2L 全線  | 尾鷲伊勢線他鉄塔防錆塗装工事(第3期)          | 年間計画 | 新規   |      |        |
| 0437988 | 中部  | 2022/02/25 08:00 | 2022/02/25 16:00 | 単日   | 尾鷲伊勢 1L    | 275kV 尾鷲伊勢 1L 全線  | 尾鷲伊勢線他鉄塔防錆塗装工事(第3期)          | 年間計画 | 変更   |      |        |
| 0428518 | 中部  | 2022/02/26 08:00 | 2022/03/27 15:00 | 連続   | 愛岐幹線 1L    | 500kV 愛岐幹線 1L 全線  | 愛岐幹線E93建替のための移線              | 年間計画 | 変更   |      |        |
| 0438073 | 中部  | 2022/02/26 09:00 | 2022/02/26 12:00 | 単日   | 岐阜開        | 500kV 愛岐幹線 2L 構内  | 開閉試験                         | 年間計画 | 新規   |      |        |
| 0429008 | 中部  | 2022/02/28 15:00 | 2022/02/28 15:10 | 単日   | 浜岡駿遠 1L    | 275kV 浜岡駿遠 1L 全線  | 浜岡駿遠線試加圧試験 1L C1・C2          | 年間計画 | 変更   |      |        |
| 0428467 | 中部  | 2022/03/01 08:00 | 2022/03/07 16:00 | 毎日   | 伊勢中勢 1L    | 275kV 伊勢中勢 1L 全線  | 伊勢中勢線他鉄塔防錆塗装工事(第3期)          | 年間計画 | 変更   |      |        |
| 0437690 | 中部  | 2022/03/01 08:00 | 2022/03/04 16:00 | 毎日   | 伊勢中勢 1L    | 275kV 伊勢中勢 1L 全線  | 伊勢中勢線No10鉄塔防錆塗装工事            | 年間計画 | 新規   |      |        |
| 0428545 | 中部  | 2022/03/01 09:00 | 2022/03/01 17:00 | 単日   | 中勢変        | 275kV 伊勢中勢 1L     | 伊勢中勢 1L関係機器点検                | 年間計画 | 変更   |      |        |
| 0428636 | 中部  | 2022/03/01 09:00 | 2022/03/02 13:00 | 連続   | 伊勢開        | 275kV 伊勢中勢 1L     | IAO盤 伊勢中勢 1L取込               | 年間計画 | 変更   |      |        |
| 0428737 | 中部  | 2022/03/01 09:00 | 2022/03/01 17:00 | 単日   | 犬山変        | 275kV 中濃犬山 1L     | 開閉操作                         | 年間計画 | 変更   |      |        |
| 0431395 | 中部  | 2022/03/01 09:00 | 2022/03/02 13:00 | 連続   | 中勢変        | 275kV 伊勢中勢 1L     | IAO盤 伊勢中勢 1L FL取込            | 年間計画 | 変更   |      |        |
| 0438016 | 中部  | 2022/03/01 09:00 | 2022/03/01 17:00 | 単日   | 中勢変        | 275kV 伊勢中勢 1L 構内  | 開閉操作                         | 年間計画 | 新規   |      |        |
| 0438020 | 中部  | 2022/03/01 09:00 | 2022/03/01 17:00 | 単日   | 伊勢開        | 275kV 伊勢幹線 1L 構内  | 開閉操作                         | 年間計画 | 新規   |      |        |
| 0438021 | 中部  | 2022/03/01 09:00 | 2022/03/01 17:00 | 単日   | 伊勢開        | 275kV 伊勢幹線 2L 構内  | 開閉操作                         | 年間計画 | 新規   |      |        |
| 0438023 | 中部  | 2022/03/01 09:00 | 2022/03/01 17:00 | 単日   | 伊勢開        | 275kV 尾鷲伊勢 2L 構内  | 開閉操作                         | 年間計画 | 新規   |      |        |
| 0438024 | 中部  | 2022/03/01 09:00 | 2022/03/01 17:00 | 単日   | 伊勢開        | 275kV 伊勢南勢 1L 構内  | 開閉操作                         | 年間計画 | 新規   |      |        |
| 0438025 | 中部  | 2022/03/01 09:00 | 2022/03/01 17:00 | 単日   | 伊勢開        | 275kV 伊勢南勢 2L 構内  | 開閉操作                         | 年間計画 | 新規   |      |        |
| 0438026 | 中部  | 2022/03/01 09:00 | 2022/03/01 17:00 | 単日   | 伊勢開        | 275kV 伊勢中勢 1L 構内  | 開閉操作                         | 年間計画 | 新規   |      |        |
| 0438030 | 中部  | 2022/03/01 09:00 | 2022/03/01 17:00 | 単日   | 鈴鹿開        | 275kV 伊勢幹線 1L 構内  | 開閉操作                         | 年間計画 | 新規   |      |        |
| 0438031 | 中部  | 2022/03/01 09:00 | 2022/03/01 17:00 | 単日   | 鈴鹿開        | 275kV 伊勢幹線 2L 構内  | 開閉操作                         | 年間計画 | 新規   |      |        |
| 0438032 | 中部  | 2022/03/01 09:00 | 2022/03/01 17:00 | 単日   | 鈴鹿開        | 275kV 鈴鹿幹線 1L 構内  | 開閉操作                         | 年間計画 | 新規   |      |        |
| 0438033 | 中部  | 2022/03/01 09:00 | 2022/03/01 17:00 | 単日   | 鈴鹿開        | 275kV 鈴鹿幹線 2L 構内  | 開閉操作                         | 年間計画 | 新規   |      |        |
| 0438042 | 中部  | 2022/03/01 09:00 | 2022/03/01 17:00 | 単日   | 西濃変        | 275kV 北部西濃 1L 構内  | 開閉操作                         | 年間計画 | 新規   |      |        |
| 0438043 | 中部  | 2022/03/01 09:00 | 2022/03/01 17:00 | 単日   | 西濃変        | 275kV 北部西濃 2L 構内  | 開閉操作                         | 年間計画 | 新規   |      |        |

一般送配電事業者調整対象作業停止計画(2021・2022年度分)

| 広域受付番号  | エリア | 作業開始日時           | 作業終了日時           | 作業形態 | 作業箇所(作業設備) | 停電区間(停電設備)         | 作業内容                          | 計画区分 | 申請区分 | 発電制約 | 備考(記事) |
|---------|-----|------------------|------------------|------|------------|--------------------|-------------------------------|------|------|------|--------|
| 0438044 | 中部  | 2022/03/01 09:00 | 2022/03/01 17:00 | 単日   | 中濃変        | 275kV 北部中濃 1L 構内   | 開閉操作                          | 年間計画 | 新規   |      |        |
| 0438045 | 中部  | 2022/03/01 09:00 | 2022/03/01 17:00 | 単日   | 中濃変        | 275kV 北部中濃 2L 構内   | 開閉操作                          | 年間計画 | 新規   |      |        |
| 0438046 | 中部  | 2022/03/01 09:00 | 2022/03/01 17:00 | 単日   | 中濃変        | 275kV 中濃大山 1L 構内   | 開閉操作                          | 年間計画 | 新規   |      |        |
| 0438047 | 中部  | 2022/03/01 09:00 | 2022/03/01 17:00 | 単日   | 中濃変        | 275kV 中濃大山 2L 構内   | 開閉操作                          | 年間計画 | 新規   |      |        |
| 0428747 | 中部  | 2022/03/01 13:00 | 2022/03/01 14:00 | 単日   | 西部変        | 275kV 鈴鹿幹 1L 構内    | 開閉操作(CB042)                   | 年間計画 | 変更   |      |        |
| 0428748 | 中部  | 2022/03/01 14:00 | 2022/03/01 15:00 | 単日   | 西部変        | 275kV 鈴鹿幹 2L 構内    | 開閉操作(CB044)                   | 年間計画 | 変更   |      |        |
| 0440994 | 中部  | 2022/03/04 09:00 | 2022/03/04 14:00 | 単日   | 愛岐幹 1L     | 500kV 愛岐幹 1L 全線    | 不良がいし検出(メガ一測定)                | 年間計画 | 新規   |      |        |
| 0428990 | 中部  | 2022/03/07 09:00 | 2022/03/07 11:00 | 単日   | 佐久間川根 1L   | 275kV 佐久間川根 1L 全線  | 佐久間川根線No77~川根変間電線張替 1L絶縁抵抗測定  | 年間計画 | 変更   |      |        |
| 0428991 | 中部  | 2022/03/07 12:00 | 2022/03/07 12:10 | 単日   | 佐久間川根 1L   | 275kV 佐久間川根 1L 全線  | 佐久間川根線No77~川根変間電線張替 1L試加圧試験   | 年間計画 | 変更   |      |        |
| 0428468 | 中部  | 2022/03/08 08:00 | 2022/03/14 16:00 | 毎日   | 伊勢中勢 2L    | 275kV 伊勢中勢 2L 全線   | 伊勢中勢線他鉄塔防錆塗装工事(第3期)           | 年間計画 | 変更   |      |        |
| 0437691 | 中部  | 2022/03/08 08:00 | 2022/03/11 16:00 | 毎日   | 伊勢中勢 2L    | 275kV 伊勢中勢 2L 全線   | 伊勢中勢線No10鉄塔防錆塗装工事             | 年間計画 | 変更   |      |        |
| 0437826 | 中部  | 2022/03/08 08:00 | 2022/03/09 17:00 | 毎日   | 愛岐幹 1L     | 500kV 愛岐幹 1L 全線    | 架線金具補修                        | 年間計画 | 変更   |      |        |
| 0428637 | 中部  | 2022/03/09 09:00 | 2022/03/10 13:00 | 連続   | 伊勢開        | 275kV 伊勢中勢 2L      | IAO盤 伊勢中勢2L取込                 | 年間計画 | 変更   |      |        |
| 0431396 | 中部  | 2022/03/09 09:00 | 2022/03/10 13:00 | 連続   | 中勢変        | 275kV 伊勢中勢 2L      | IAO盤 伊勢中勢2L FL取込              | 年間計画 | 変更   |      |        |
| 0438017 | 中部  | 2022/03/09 09:00 | 2022/03/09 17:00 | 単日   | 中勢変        | 275kV 伊勢中勢 2L 構内   | 開閉操作                          | 年間計画 | 新規   |      |        |
| 0438027 | 中部  | 2022/03/09 09:00 | 2022/03/09 17:00 | 単日   | 伊勢開        | 275kV 伊勢中勢 2L 構内   | 開閉操作                          | 年間計画 | 新規   |      |        |
| 0428667 | 中部  | 2022/03/10 08:00 | 2022/03/10 08:15 | 単日   | 愛知変        | 500kV 愛岐幹 1L       | 開閉試験(甲・乙・L・CB5042)            | 年間計画 | 変更   |      |        |
| 0428659 | 中部  | 2022/03/14 09:00 | 2022/03/14 17:00 | 単日   | 亀山変        | 275kV 中勢亀山 1L 構内   | 開閉操作                          | 年間計画 | 変更   |      |        |
| 0428660 | 中部  | 2022/03/14 09:00 | 2022/03/14 17:00 | 単日   | 亀山変        | 275kV 中勢亀山 2L 構内   | 開閉操作                          | 年間計画 | 変更   |      |        |
| 0438018 | 中部  | 2022/03/14 09:00 | 2022/03/14 17:00 | 単日   | 中勢変        | 275kV 中勢亀山 1L 構内   | 開閉操作                          | 年間計画 | 変更   |      |        |
| 0438019 | 中部  | 2022/03/14 09:00 | 2022/03/14 17:00 | 単日   | 中勢変        | 275kV 中勢亀山 2L 構内   | 開閉操作                          | 年間計画 | 変更   |      |        |
| 0438117 | 中部  | 2022/03/14 10:05 | 2022/03/14 10:15 | 単日   | 佐久変        | 275kV 佐久幹 2L 構内    | 開閉試験(275kV関係)                 | 年間計画 | 変更   |      |        |
| 0428520 | 中部  | 2022/03/27 15:00 | 2022/03/27 15:10 | 単日   | 愛岐幹 1L     | 500kV 愛岐幹 1L 線路    | 愛岐幹線E93建替のための法定使用前検査(試加圧)     | 年間計画 | 変更   |      |        |
| 0437912 | 中部  | 2022/03/31 09:00 | 2022/04/03 15:00 | 連続   | 知多火力変      | 275kV 知多火力東浦 2L 構内 | 制御盤取替 Eプス取込                   | 年間計画 | 新規   | 制約有  |        |
| 0438183 | 中部  | 2022/04/02 08:00 | 2022/04/03 17:00 | 毎日   | 西濃西部 1L    | 275kV 西濃西部 1L 全線   | 西濃西部線鉄塔防錆塗装                   | 年間計画 | 新規   |      |        |
| 0438265 | 中部  | 2022/04/04 09:00 | 2022/05/15 13:00 | 連続   | 知多火力変      | 275kV 知多火力東浦 1L 線路 | 東浦1L切替                        | 年間計画 | 新規   | 制約有  |        |
| 0438509 | 中部  | 2022/04/04 09:00 | 2022/05/15 13:00 | 連続   | 知多火力東浦 1L  | 275kV 知多火力東浦 1L 全線 | 知多火力東浦線1L引出口変更                | 年間計画 | 新規   | 制約有  |        |
| 0438221 | 中部  | 2022/04/05 08:00 | 2022/04/08 17:00 | 毎日   | 額田三河 1L    | 275kV 額田三河 1L 全線   | 防錆塗装 No7、8、11                 | 年間計画 | 新規   | 制約有  |        |
| 0438324 | 中部  | 2022/04/05 08:00 | 2022/04/08 17:00 | 毎日   | 額田三河 1L    | 275kV 額田三河 1L 全線   | 防錆塗装2層塗 No38 計1基              | 年間計画 | 新規   | 制約有  |        |
| 0438696 | 中部  | 2022/04/05 08:00 | 2022/04/05 08:30 | 単日   | 額田開        | 275kV 額田三河 1L      | 開閉試験                          | 年間計画 | 新規   | 制約有  |        |
| 0438702 | 中部  | 2022/04/05 09:00 | 2022/04/05 09:10 | 単日   | 三河変        | 275kV 額田三河 1L      | 開閉試験                          | 年間計画 | 新規   | 制約有  |        |
| 0438428 | 中部  | 2022/04/06 09:00 | 2022/04/06 17:00 | 単日   | 亀山変        | 275kV 中勢亀山 1L 構内   | 開閉操作                          | 年間計画 | 変更   |      |        |
| 0438185 | 中部  | 2022/04/09 08:00 | 2022/04/10 17:00 | 毎日   | 西濃西部 2L    | 275kV 西濃西部 2L 全線   | 西濃西部線鉄塔防錆塗装                   | 年間計画 | 新規   |      |        |
| 0438429 | 中部  | 2022/04/11 09:00 | 2022/04/11 17:00 | 単日   | 亀山変        | 275kV 中勢亀山 2L 構内   | 開閉操作                          | 年間計画 | 変更   |      |        |
| 0438222 | 中部  | 2022/04/12 08:00 | 2022/04/15 17:00 | 毎日   | 額田三河 2L    | 275kV 額田三河 2L 全線   | 防錆塗装 No7、8、11                 | 年間計画 | 新規   | 制約有  |        |
| 0438325 | 中部  | 2022/04/12 08:00 | 2022/04/15 17:00 | 毎日   | 額田三河 2L    | 275kV 額田三河 2L 全線   | 防錆塗装2層塗 No38 計1基              | 年間計画 | 新規   | 制約有  |        |
| 0438697 | 中部  | 2022/04/12 08:00 | 2022/04/12 08:30 | 単日   | 額田開        | 275kV 額田三河 2L      | 開閉試験                          | 年間計画 | 新規   | 制約有  |        |
| 0438703 | 中部  | 2022/04/12 09:00 | 2022/04/12 09:10 | 単日   | 三河変        | 275kV 額田三河 2L      | 開閉試験                          | 年間計画 | 新規   | 制約有  |        |
| 0438624 | 中部  | 2022/04/16 08:00 | 2022/04/16 18:00 | 単日   | 三河変        | 275kV 三河 2L 構内     | 甲038本体・BOX普点、日ガイ製LSリミットSW同形対策 | 年間計画 | 新規   |      |        |
| 0438625 | 中部  | 2022/04/17 08:00 | 2022/04/17 18:00 | 単日   | 三河変        | 275kV 三河 2L 構内     | Z038本体・BOX普点、日ガイ製LSリミットSW同形対策 | 年間計画 | 新規   |      |        |
| 0438335 | 中部  | 2022/04/17 17:00 | 2022/04/17 17:30 | 単日   | 東信変        | 275kV 東信新北信 2L 構内  | 開閉試験(東信新北信2L)                 | 年間計画 | 新規   | 制約有  |        |
| 0438336 | 中部  | 2022/04/17 17:00 | 2022/04/17 17:30 | 単日   | 新北信変       | 275kV 東信新北信 2L 構内  | 開閉試験(東信新北信2L)                 | 年間計画 | 新規   | 制約有  |        |
| 0438128 | 中部  | 2022/04/18 08:00 | 2022/04/21 17:00 | 毎日   | 信濃東信 1L    | 275kV 信濃東信 1L 全線   | No27~No33間架空地線補修              | 年間計画 | 新規   | 制約有  |        |
| 0438180 | 中部  | 2022/04/18 08:00 | 2022/04/20 18:00 | 連続   | 三河変        | 275kV 三河 2L 全線     | GCB038普点・BOX細点、GCS点検A         | 年間計画 | 新規   |      |        |
| 0438287 | 中部  | 2022/04/18 08:00 | 2022/04/18 17:00 | 単日   | 東信変        | 275kV 信濃東信 1L 構内   | GCB072点検・作動油取替、GIS点検          | 年間計画 | 新規   | 制約有  |        |
| 0438354 | 中部  | 2022/04/18 08:00 | 2022/04/20 17:00 | 毎日   | 信濃東信 1L    | 275kV 信濃東信 1L 全線   | ジャンパ補強線取替                     | 年間計画 | 新規   | 制約有  |        |
| 0438552 | 中部  | 2022/04/18 08:00 | 2022/04/19 17:00 | 毎日   | 信濃東信 1L    | 275kV 信濃東信 1L 全線   | 張力観測装置撤去(がいし連装置)              | 年間計画 | 変更   | 制約有  |        |
| 0438288 | 中部  | 2022/04/23 08:00 | 2022/04/23 17:00 | 単日   | 東信変        | 275kV 東信新北信 1L 構内  | GCB076点検・作動油取替、GIS点検          | 年間計画 | 新規   | 制約有  |        |
| 0438290 | 中部  | 2022/04/23 08:00 | 2022/04/23 17:00 | 単日   | 新北信変       | 275kV 東信新北信 1L 構内  | GCB082点検・作動油取替、GIS点検          | 年間計画 | 新規   | 制約有  |        |
| 0438129 | 中部  | 2022/04/25 08:00 | 2022/05/08 17:00 | 連続   | 愛岐幹 1L     | 500kV 愛岐幹 1L 全線    | 惠那分岐線新設に伴う愛岐幹線E93での移線作業       | 年間計画 | 新規   |      |        |
| 0438355 | 中部  | 2022/04/25 08:00 | 2022/04/27 17:00 | 毎日   | 信濃東信 2L    | 275kV 信濃東信 2L 全線   | ジャンパ補強線取替                     | 年間計画 | 新規   | 制約有  |        |
| 0438366 | 中部  | 2022/04/25 08:00 | 2022/04/25 08:30 | 単日   | 愛知変        | 500kV 愛岐幹 1L       | 開閉試験                          | 年間計画 | 新規   |      |        |
| 0438553 | 中部  | 2022/04/25 08:00 | 2022/04/26 17:00 | 毎日   | 信濃東信 2L    | 275kV 信濃東信 2L 全線   | 張力観測装置撤去(がいし連装置)              | 年間計画 | 変更   | 制約有  |        |
| 0438337 | 中部  | 2022/04/25 17:00 | 2022/04/25 17:30 | 単日   | 東信変        | 275kV 信濃東信 2L 構内   | 開閉試験(信濃東信2L)                  | 年間計画 | 新規   | 制約有  |        |
| 0438200 | 中部  | 2022/04/29 09:00 | 2022/05/01 17:00 | 毎日   | 鈴鹿幹 1L     | 275kV 鈴鹿幹 1L 全線    | 鉄塔防錆塗装                        | 年間計画 | 変更   |      |        |
| 0438609 | 中部  | 2022/04/29 09:00 | 2022/05/01 17:00 | 毎日   | 三河遠江 1L    | 275kV 三河遠江 1L 全線   | 鉄塔防錆塗装                        | 年間計画 | 新規   |      |        |
| 0438700 | 中部  | 2022/04/29 09:00 | 2022/04/29 09:10 | 単日   | 三河変        | 275kV 三河遠江 1L      | 開閉試験                          | 年間計画 | 新規   |      |        |
| 0438788 | 中部  | 2022/04/29 09:00 | 2022/05/01 17:00 | 毎日   | 鈴鹿幹 1L     | 275kV 鈴鹿幹 1L 全線    | 鉄塔防錆塗装                        | 年間計画 | 変更   |      |        |
| 0440396 | 中部  | 2022/04/29 09:00 | 2022/05/01 16:00 | 毎日   | 三河遠江 1L    | 275kV 三河遠江 1L 全線   | 防錆塗装2層塗 No.5~8計4基             | 年間計画 | 新規   |      |        |
| 0438423 | 中部  | 2022/04/29 13:00 | 2022/04/29 14:00 | 単日   | 西部変        | 275kV 鈴鹿幹 1L 構内    | 開閉操作(CB042)                   | 年間計画 | 変更   |      |        |
| 0438779 | 中部  | 2022/05/01 09:00 | 2022/05/02 13:00 | 連続   | 伊勢開        | 275kV 伊勢幹 1L       | IAO盤 伊勢幹1L取込                  | 年間計画 | 変更   |      |        |
| 0438780 | 中部  | 2022/05/01 09:00 | 2022/05/02 13:00 | 連続   | 鈴鹿開        | 275kV 伊勢幹 1L       | IAO盤 伊勢幹1L FL取込               | 年間計画 | 変更   |      |        |
| 0438201 | 中部  | 2022/05/02 08:00 | 2022/05/04 17:00 | 毎日   | 鈴鹿幹 2L     | 275kV 鈴鹿幹 2L 全線    | 鉄塔防錆塗装                        | 年間計画 | 変更   |      |        |
| 0438610 | 中部  | 2022/05/02 09:00 | 2022/05/04 17:00 | 毎日   | 三河遠江 2L    | 275kV 三河遠江 2L 全線   | 鉄塔防錆塗装                        | 年間計画 | 新規   |      |        |

一般送配電事業者調整対象作業停止計画(2021・2022年度分)

| 広域受付番号  | エリア | 作業開始日時           | 作業終了日時           | 作業形態 | 作業箇所(作業設備) | 停電区間(停電設備)         | 作業内容                          | 計画区分 | 申請区分 | 発電制約 | 備考(記事) |
|---------|-----|------------------|------------------|------|------------|--------------------|-------------------------------|------|------|------|--------|
| 0438701 | 中部  | 2022/05/02 09:00 | 2022/05/02 09:10 | 単日   | 三河変        | 275kV 三河遠江 2L      | 開閉試験                          | 年間計画 | 新規   |      |        |
| 0438790 | 中部  | 2022/05/02 09:00 | 2022/05/04 17:00 | 毎日   | 鈴鹿幹 2L     | 275kV 鈴鹿幹 2L 全線    | 鉄塔防錆塗装                        | 年間計画 | 変更   |      |        |
| 0440397 | 中部  | 2022/05/02 09:00 | 2022/05/04 16:00 | 毎日   | 三河遠江 2L    | 275kV 三河遠江 2L 全線   | 防錆塗装2層塗、No.5~8計4基             | 年間計画 | 新規   |      |        |
| 0438168 | 中部  | 2022/05/02 10:00 | 2022/05/02 10:30 | 単日   | 南信変        | 500kV B BUS TIE    | 開閉試験(Bフスタイ)                   | 年間計画 | 新規   | 制約有  |        |
| 0438687 | 中部  | 2022/05/02 10:00 | 2022/05/02 10:30 | 単日   | 幸田変        | 275kV 幸田碧南 1L      | 開閉操作                          | 年間計画 | 変更   | 制約有  |        |
| 0438690 | 中部  | 2022/05/02 10:00 | 2022/05/02 10:30 | 単日   | 碧南変        | 275kV 幸田碧南 1L      | 開閉操作                          | 年間計画 | 変更   | 制約有  |        |
| 0438688 | 中部  | 2022/05/02 10:30 | 2022/05/02 11:00 | 単日   | 幸田変        | 275kV 幸田碧南 2L      | 開閉操作                          | 年間計画 | 変更   | 制約有  |        |
| 0438691 | 中部  | 2022/05/02 10:30 | 2022/05/02 11:00 | 単日   | 碧南変        | 275kV 幸田碧南 2L      | 開閉操作                          | 年間計画 | 変更   | 制約有  |        |
| 0438424 | 中部  | 2022/05/02 14:00 | 2022/05/02 15:00 | 単日   | 西部変        | 275kV 鈴鹿幹 2L 構内    | 開閉操作(CB044)                   | 年間計画 | 変更   |      |        |
| 0438781 | 中部  | 2022/05/03 09:00 | 2022/05/04 13:00 | 連続   | 伊勢開        | 275kV 伊勢幹 2L       | IAO盤 伊勢幹 2L 取込                | 年間計画 | 変更   |      |        |
| 0438782 | 中部  | 2022/05/03 09:00 | 2022/05/04 13:00 | 連続   | 鈴鹿開        | 275kV 伊勢幹 2L       | IAO 伊勢幹 2L FL取込               | 年間計画 | 変更   |      |        |
| 0438203 | 中部  | 2022/05/05 09:00 | 2022/05/05 17:00 | 単日   | 亀山西名古屋 1L  | 275kV 亀山西名古屋 1L 全線 | 鉄塔防錆塗装                        | 年間計画 | 変更   |      |        |
| 0438416 | 中部  | 2022/05/05 09:00 | 2022/05/05 17:00 | 単日   | 亀山変        | 275kV 亀山西名古屋 1L 構内 | 開閉操作                          | 年間計画 | 変更   |      |        |
| 0438449 | 中部  | 2022/05/05 09:00 | 2022/05/05 17:00 | 単日   | 西名古屋変      | 275kV 亀山西名古屋 1L 構内 | 開閉操作(CB036)                   | 年間計画 | 変更   |      |        |
| 0441720 | 中部  | 2022/05/07 09:00 | 2022/05/08 17:00 | 毎日   | 亀山西名古屋 1L  | 275kV 亀山西名古屋 1L 全線 | 鉄塔防錆塗装                        | 年間計画 | 新規   |      |        |
| 0438418 | 中部  | 2022/05/08 13:00 | 2022/05/08 14:00 | 単日   | 西部変        | 275kV 西部西名古屋 1L    | 開閉操作                          | 年間計画 | 新規   | 制約有  |        |
| 0438448 | 中部  | 2022/05/08 13:00 | 2022/05/08 14:00 | 単日   | 西名古屋変      | 275kV 西部西名古屋 1L 構内 | 開閉操作(CB032 034)               | 年間計画 | 新規   | 制約有  |        |
| 0438418 | 中部  | 2022/05/08 14:00 | 2022/05/08 15:00 | 単日   | 西部変        | 275kV 西部西名古屋 2L    | 開閉操作                          | 年間計画 | 新規   | 制約有  |        |
| 0438448 | 中部  | 2022/05/08 14:00 | 2022/05/08 15:00 | 単日   | 西名古屋変      | 275kV 西部西名古屋 2L    | 開閉操作(CB032 034)               | 年間計画 | 新規   | 制約有  |        |
| 0438191 | 中部  | 2022/05/09 09:00 | 2022/05/16 17:00 | 連続   | 東栄変        | 500kV 豊根連絡 1L 構内   | 甲主母線切断・接続端子取付・架線接続・LS調整       | 年間計画 | 新規   | 制約有  |        |
| 0438191 | 中部  | 2022/05/09 09:00 | 2022/05/16 17:00 | 連続   | 東栄変        | 500kV 豊根連絡 2L 構内   | 甲主母線切断・接続端子取付・架線接続・LS調整       | 年間計画 | 新規   | 制約有  |        |
| 0438726 | 中部  | 2022/05/09 09:30 | 2022/05/09 10:00 | 単日   | 豊根開        | 500kV 豊根連絡 2L      | 開閉試験                          | 年間計画 | 新規   |      |        |
| 0438306 | 中部  | 2022/05/10 09:00 | 2022/05/15 15:00 | 連続   | 東浦開        | 275kV 知多火力東浦 1L 線路 | 東浦開保護継ぎ取り 275kV知多火力1L切替       | 年間計画 | 新規   | 制約有  |        |
| 0438831 | 中部  | 2022/05/11 08:00 | 2022/06/10 15:00 | 連続   | 浜岡駿遠 1L    | 275kV 浜岡駿遠 1L 全線   | 浜岡駿遠線No4~8間 1L C3張替           | 年間計画 | 新規   |      |        |
| 0438223 | 中部  | 2022/05/12 08:00 | 2022/05/15 17:00 | 毎日   | 東部額田 1L    | 275kV 東部額田 1L 全線   | 防錆塗装 No31~34                  | 年間計画 | 新規   |      |        |
| 0438694 | 中部  | 2022/05/12 08:00 | 2022/05/12 08:30 | 単日   | 額田開        | 275kV 東部額田 1L      | 開閉試験                          | 年間計画 | 新規   |      |        |
| 0438848 | 中部  | 2022/05/12 09:00 | 2022/05/15 17:00 | 連続   | 東豊田変       | 275kV 東豊田分岐 1L 線路  | 東豊田分岐1L関係機器点検                 | 年間計画 | 新規   |      |        |
| 0438392 | 中部  | 2022/05/12 10:00 | 2022/05/12 10:15 | 単日   | 東部変        | 275kV 東部額田 1L 構内   | 開閉試験(甲・乙・L・CB026)             | 年間計画 | 新規   |      |        |
| 0438165 | 中部  | 2022/05/13 09:00 | 2022/05/13 17:00 | 単日   | 中勢変        | 275kV 伊勢中勢 2L 線路   | 伊勢中勢2L関係機器点検(CB関係)            | 年間計画 | 変更   |      |        |
| 0438537 | 中部  | 2022/05/14 08:00 | 2022/05/15 17:00 | 毎日   | 駿遠駿河 1L    | 275kV 駿遠駿河 1L 全線   | 駿遠駿河線No5他鉄塔防錆塗装(第2期)          | 年間計画 | 新規   |      |        |
| 0438417 | 中部  | 2022/05/14 09:00 | 2022/05/14 17:00 | 単日   | 亀山変        | 275kV 亀山西名古屋 2L 構内 | 開閉操作                          | 年間計画 | 変更   |      |        |
| 0438450 | 中部  | 2022/05/14 09:00 | 2022/05/14 17:00 | 単日   | 西名古屋変      | 275kV 亀山西名古屋 2L 構内 | 開閉操作(CB038)                   | 年間計画 | 変更   |      |        |
| 0438793 | 中部  | 2022/05/14 09:00 | 2022/05/15 17:00 | 毎日   | 亀山西名古屋 2L  | 275kV 亀山西名古屋 2L 全線 | 鉄塔防錆塗装                        | 年間計画 | 変更   |      |        |
| 0441004 | 中部  | 2022/05/14 09:00 | 2022/05/15 16:00 | 毎日   | 駿遠駿河 1L    | 275kV 駿遠駿河 1L 全線   | 鉄塔塗装                          | 年間計画 | 新規   |      |        |
| 0438229 | 中部  | 2022/05/14 13:20 | 2022/05/14 13:30 | 単日   | 駿遠変        | 275kV 駿遠駿河 1L      | 駿遠変 275kV 駿遠駿河1L 開閉試験         | 年間計画 | 新規   |      |        |
| 0438268 | 中部  | 2022/05/15 13:00 | 2022/05/15 15:00 | 単日   | 知多火力変      | 275kV 知多火力東浦 1L    | 東浦1L 試加圧・実負荷                  | 年間計画 | 新規   | 制約有  |        |
| 0438514 | 中部  | 2022/05/15 13:00 | 2022/05/15 13:10 | 単日   | 知多火力東浦 1L  | 275kV 知多火力東浦 1L    | 知多火力東浦線引出口変更 1L試加圧試験          | 年間計画 | 新規   | 制約有  |        |
| 0438295 | 中部  | 2022/05/15 15:00 | 2022/05/15 17:00 | 単日   | 知多火力変      | 275kV 知多火力東浦 1L    | 東浦1L GIS課電試験                  | 年間計画 | 新規   | 制約有  |        |
| 0438807 | 中部  | 2022/05/15 17:00 | 2022/05/17 09:00 | 連続   | 知多火力東浦 2L  | 275kV 知多火力東浦 2L 線路 | 東浦線(知多火端)異母線接続時の安定化装置制約に伴う2L停 | 年間計画 | 新規   | 制約有  |        |
| 0438192 | 中部  | 2022/05/17 09:00 | 2022/06/05 09:00 | 連続   | 東栄変        | 500kV 豊根連絡 1L 全線   | 新豊根連絡1L機器調整・諸試験他              | 年間計画 | 新規   |      |        |
| 0438270 | 中部  | 2022/05/17 09:00 | 2022/06/27 13:00 | 連続   | 知多火力変      | 275kV 知多火力東浦 2L 線路 | 東浦2L切替                        | 年間計画 | 新規   | 制約有  |        |
| 0438511 | 中部  | 2022/05/17 09:00 | 2022/06/27 13:00 | 連続   | 知多火力東浦 2L  | 275kV 知多火力東浦 2L 全線 | 知多火力東浦線2L引出口変更                | 年間計画 | 新規   | 制約有  |        |
| 0438224 | 中部  | 2022/05/19 08:00 | 2022/05/22 17:00 | 毎日   | 東部額田 2L    | 275kV 東部額田 2L 全線   | 防錆塗装 No31~34                  | 年間計画 | 新規   |      |        |
| 0438695 | 中部  | 2022/05/19 08:00 | 2022/05/19 08:30 | 単日   | 額田開        | 275kV 東部額田 2L      | 開閉試験                          | 年間計画 | 新規   |      |        |
| 0438849 | 中部  | 2022/05/19 09:00 | 2022/05/22 17:00 | 連続   | 東豊田変       | 275kV 東豊田分岐 2L 線路  | 東豊田分岐2L関係機器点検                 | 年間計画 | 新規   |      |        |
| 0438393 | 中部  | 2022/05/19 10:00 | 2022/05/19 10:30 | 単日   | 東部変        | 275kV 東部額田 2L 構内   | 開閉試験(甲・乙・L・CB028)             | 年間計画 | 新規   |      |        |
| 0438436 | 中部  | 2022/05/20 10:00 | 2022/05/20 12:00 | 単日   | 西部変        | 500kV 西部幹 1L 構内    | 開閉操作(CB5016 甲ZLS含む)           | 年間計画 | 新規   |      |        |
| 0438214 | 中部  | 2022/05/21 08:00 | 2022/05/22 17:00 | 毎日   | 駿遠駿河 2L    | 275kV 駿遠駿河 2L 全線   | 駿遠駿河線No5他鉄塔防錆塗装(第2期)          | 年間計画 | 新規   |      |        |
| 0438560 | 中部  | 2022/05/21 08:00 | 2022/05/21 08:30 | 単日   | 駿遠変        | 275kV 駿遠駿河 2L      | 駿遠変 275kV 駿遠駿河2L 開閉試験         | 年間計画 | 新規   |      |        |
| 0438574 | 中部  | 2022/05/21 08:00 | 2022/05/21 18:00 | 毎日   | 伊勢開        | 275kV 伊勢南勢 1L 構内   | 伊勢南勢1L LS甲056導電部(固定側)修理       | 年間計画 | 新規   |      |        |
| 0441005 | 中部  | 2022/05/21 09:00 | 2022/05/22 16:00 | 毎日   | 駿遠駿河 2L    | 275kV 駿遠駿河 2L 全線   | 鉄塔塗装                          | 年間計画 | 新規   |      |        |
| 0438204 | 中部  | 2022/05/22 09:00 | 2022/05/22 17:00 | 単日   | 亀山西名古屋 2L  | 275kV 亀山西名古屋 2L 全線 | 鉄塔防錆塗装                        | 年間計画 | 変更   |      |        |
| 0438437 | 中部  | 2022/05/25 10:00 | 2022/05/25 12:00 | 単日   | 西部変        | 500kV 西部幹 2L 構内    | 開閉操作(CB5018 甲ZLS含む)           | 年間計画 | 新規   |      |        |
| 0438538 | 中部  | 2022/05/28 08:00 | 2022/05/29 17:00 | 毎日   | 駿遠駿河 2L    | 275kV 駿遠駿河 2L 全線   | 駿遠駿河線No5他鉄塔防錆塗装(第2期)          | 年間計画 | 新規   |      |        |
| 0438850 | 中部  | 2022/05/28 08:00 | 2022/05/28 16:00 | 単日   | 三好変        | 275kV 三好分岐 1L 線路   | 三好分岐1L関係機器点検                  | 年間計画 | 新規   | 制約有  |        |
| 0438839 | 中部  | 2022/05/28 09:00 | 2022/05/29 17:00 | 連続   | 伊勢南勢 1L    | 275kV 伊勢南勢 1L 全線   | 地線張替                          | 年間計画 | 変更   |      |        |
| 0441721 | 中部  | 2022/05/28 09:00 | 2022/05/29 13:00 | 連続   | 伊勢開        | 275kV 伊勢南勢 1L      | IAO盤 伊勢南勢1L取込                 | 年間計画 | 新規   |      |        |
| 0438879 | 中部  | 2022/05/30 09:00 | 2022/06/01 17:00 | 連続   | 岐阜開        | 500kV 越美幹 1L 全線    | 5046関係機器点検(CB5046普、欠相、BOX細、)  | 年間計画 | 変更   |      |        |
| 0438927 | 中部  | 2022/05/30 09:00 | 2022/06/03 17:00 | 連続   | 越美幹 1L     | 500kV 越美幹 1L 全線    | ジャンパー補修                       | 年間計画 | 変更   |      |        |
| 0441723 | 中部  | 2022/05/30 09:00 | 2022/05/30 17:00 | 単日   | 伊勢南勢 1L    | 275kV 伊勢南勢 1L 全線   | 地線張替                          | 年間計画 | 新規   |      |        |
| 0438622 | 中部  | 2022/06/01 09:00 | 2022/06/02 17:00 | 毎日   | 三重連絡 1L    | 500kV 三重連絡 1L 全線   | 鉄塔防錆塗装                        | 年間計画 | 変更   |      |        |
| 0438892 | 中部  | 2022/06/01 09:00 | 2022/06/03 16:00 | 毎日   | 越美幹 1L     | 500kV 越美幹 1L 全線    | がいし絶縁抵抗測定                     | 年間計画 | 変更   |      |        |
| 0438518 | 中部  | 2022/06/04 09:00 | 2022/06/04 17:00 | 単日   | 牛島町変       | 275kV B 連絡母線       | 275kVB連絡・D連絡関係機器普点(GCB、GIS)   | 年間計画 | 変更   |      |        |
| 0438840 | 中部  | 2022/06/04 09:00 | 2022/06/05 17:00 | 連続   | 伊勢南勢 2L    | 275kV 伊勢南勢 2L 全線   | 地線張替                          | 年間計画 | 変更   |      |        |



一般送配電事業者調整対象作業停止計画(2021-2022年度分)

| 広域受付番号  | エリア | 作業開始日時           | 作業終了日時           | 作業形態 | 作業箇所(作業設備) | 停電区間(停電設備)          | 作業内容                         | 計画区分 | 申請区分 | 発電制約 | 備考(記事) |
|---------|-----|------------------|------------------|------|------------|---------------------|------------------------------|------|------|------|--------|
| 0441722 | 中部  | 2022/06/04 09:00 | 2022/06/05 13:00 | 連続   | 伊勢開        | 275kV 伊勢南勢 2L       | IAO盤 伊勢南勢 2L取込               | 年間計画 | 新規   |      |        |
| 0438842 | 中部  | 2022/06/05 10:00 | 2022/06/05 10:30 | 単日   | 三好変        | 275kV 三好分岐 1L 構内    | 開閉試験(甲・乙・L・CB052)            | 年間計画 | 新規   | 制約有  |        |
| 0438231 | 中部  | 2022/06/06 09:00 | 2022/06/28 13:00 | 連続   | 豊根連絡 1L    | 500kV 豊根連絡 1L 全線    | 豊根連絡線 東栄変～□ 1L電線・地線移線・鉄塔改造   | 年間計画 | 新規   |      |        |
| 0438880 | 中部  | 2022/06/06 09:00 | 2022/06/08 17:00 | 連続   | 岐阜開        | 500kV 越美幹 2L 全線     | 5048関係機器点検(CB5048普、欠相、BOX細、) | 年間計画 | 変更   |      |        |
| 0438893 | 中部  | 2022/06/06 09:00 | 2022/06/10 16:00 | 毎日   | 越美幹 2L     | 500kV 越美幹 2L 全線     | がいし絶縁抵抗測定                    | 年間計画 | 変更   |      |        |
| 0438928 | 中部  | 2022/06/06 09:00 | 2022/06/10 17:00 | 連続   | 越美幹 2L     | 500kV 越美幹 2L 全線     | ジャンパー補修                      | 年間計画 | 変更   |      |        |
| 0441724 | 中部  | 2022/06/06 09:00 | 2022/06/06 17:00 | 単日   | 伊勢南勢 2L    | 275kV 伊勢南勢 2L 全線    | 地線張替                         | 年間計画 | 新規   |      |        |
| 0438843 | 中部  | 2022/06/06 10:00 | 2022/06/06 10:30 | 単日   | 三好変        | 275kV 三好分岐 2L 構内    | 開閉試験(甲・乙・L・CB054)            | 年間計画 | 新規   | 制約有  |        |
| 0438908 | 中部  | 2022/06/07 08:00 | 2022/06/07 17:00 | 単日   | 越美幹 2L     | 500kV 越美幹 2L 全線     | 架線金具補修                       | 年間計画 | 変更   |      |        |
| 0438623 | 中部  | 2022/06/07 09:00 | 2022/06/08 17:00 | 毎日   | 三重連絡 2L    | 500kV 三重連絡 2L 全線    | 鉄塔防錆塗装                       | 年間計画 | 変更   |      |        |
| 0438832 | 中部  | 2022/06/10 15:00 | 2022/06/10 15:10 | 単日   | 浜岡駿遠 1L    | 275kV 浜岡駿遠 1L 全線    | 浜岡駿遠線試加圧試験 1L C3             | 年間計画 | 新規   |      |        |
| 0438305 | 中部  | 2022/06/11 08:00 | 2022/06/27 15:00 | 連続   | 東浦開        | 275kV 知多火力東浦 2L 線路  | 東浦開保護盤取替/275kV知多火力2L切替       | 年間計画 | 新規   | 制約有  |        |
| 0438617 | 中部  | 2022/06/11 08:00 | 2022/06/11 17:00 | 単日   | 東浦開        | 275kV 知多火力東浦 2L 線路  | 東浦開保護盤取替/275kV BP A系切替       | 年間計画 | 新規   | 制約有  |        |
| 0438617 | 中部  | 2022/06/11 08:00 | 2022/06/11 17:00 | 単日   | 東浦開        | 275kV 東浦北豊田 2L 線路   | 東浦開保護盤取替/275kV BP A系切替       | 年間計画 | 新規   | 制約有  |        |
| 0438618 | 中部  | 2022/06/12 08:00 | 2022/06/12 17:00 | 単日   | 東浦開        | 275kV 東浦北豊田 1L 線路   | 東浦開保護盤取替/275kV BP A系切替       | 年間計画 | 新規   | 制約有  |        |
| 0438845 | 中部  | 2022/06/15 10:00 | 2022/06/15 10:30 | 単日   | 東豊田変       | 275kV 東豊田分岐 1L 構内   | 開閉試験(甲・乙・L・CB036)            | 年間計画 | 新規   |      |        |
| 0438619 | 中部  | 2022/06/18 08:00 | 2022/06/18 17:00 | 単日   | 東浦開        | 275kV 知多火力東浦 2L 線路  | 東浦開保護盤取替/275kV BP B系切替       | 年間計画 | 新規   | 制約有  |        |
| 0438619 | 中部  | 2022/06/18 08:00 | 2022/06/18 17:00 | 単日   | 東浦開        | 275kV 東浦北豊田 2L 線路   | 東浦開保護盤取替/275kV BP B系切替       | 年間計画 | 新規   | 制約有  |        |
| 0438806 | 中部  | 2022/06/18 09:00 | 2022/06/18 15:00 | 単日   | 北豊田変       | 275kV 東浦北豊田 2L      | FL改造/東浦北豊田 2L取込              | 年間計画 | 変更   | 制約有  |        |
| 0438582 | 中部  | 2022/06/18 09:30 | 2022/06/18 13:00 | 単日   | 岐北開        | 500kV 岐北分岐 1L 構内    | 奥美濃発 試送電訓練                   | 年間計画 | 新規   |      |        |
| 0438582 | 中部  | 2022/06/18 09:30 | 2022/06/18 13:00 | 単日   | 岐北開        | 500kV 岐北分岐 2L 構内    | 奥美濃発 試送電訓練                   | 年間計画 | 新規   |      |        |
| 0438584 | 中部  | 2022/06/18 13:00 | 2022/06/18 16:00 | 単日   | 岐北開        | 500kV 岐北分岐 1L 構内    | 奥美濃発 1号機単独運転試験               | 年間計画 | 新規   |      |        |
| 0438584 | 中部  | 2022/06/18 13:00 | 2022/06/18 16:00 | 単日   | 岐北開        | 500kV 岐北分岐 2L 構内    | 奥美濃発 1号機単独運転試験               | 年間計画 | 新規   |      |        |
| 0438620 | 中部  | 2022/06/19 08:00 | 2022/06/19 17:00 | 単日   | 東浦開        | 275kV 東浦北豊田 1L 線路   | 東浦開保護盤取替/275kV BP B系切替       | 年間計画 | 新規   | 制約有  |        |
| 0438805 | 中部  | 2022/06/19 09:00 | 2022/06/19 15:00 | 単日   | 北豊田変       | 275kV 東浦北豊田 1L      | FL改造/東浦北豊田 1L取込              | 年間計画 | 変更   | 制約有  |        |
| 0438846 | 中部  | 2022/06/22 10:00 | 2022/06/22 10:30 | 単日   | 東豊田変       | 275kV 東豊田分岐 2L 構内   | 開閉試験(甲・乙・L・CB038)            | 年間計画 | 新規   |      |        |
| 0438644 | 中部  | 2022/06/25 08:00 | 2022/06/26 20:00 | 連続   | 名城変        | 275kV 名城松ヶ枝 1L 構内   | 275kV松ヶ枝 1L関係機器普細点(GCBOX細他)  | 年間計画 | 新規   |      |        |
| 0438139 | 中部  | 2022/06/25 09:00 | 2022/06/27 17:00 | 連続   | 松ヶ枝変       | 275kV 名城松ヶ枝 1L      | 制御盤・保護盤取替/名城1L切替             | 年間計画 | 新規   |      |        |
| 0441902 | 中部  | 2022/06/26 08:00 | 2022/06/26 18:00 | 単日   | 瀬戸変        | 275kV 瀬戸北豊田 1L 線路   | 275kV瀬戸北豊田 1L鳥害防止対策修理        | 年間計画 | 新規   | 制約有  |        |
| 0441903 | 中部  | 2022/06/26 08:00 | 2022/06/26 18:00 | 単日   | 北豊田変       | 275kV 瀬戸北豊田 1L 線路   | 275kV瀬戸北豊田 1L点検(GCS・CB普)     | 年間計画 | 新規   | 制約有  |        |
| 0441904 | 中部  | 2022/06/26 08:00 | 2022/06/26 18:00 | 単日   | 北豊田変       | 275kV 瀬戸北豊田 1L 線路   | 275kV瀬戸北豊田 1L鳥害防止対策修理        | 年間計画 | 新規   | 制約有  |        |
| 0438271 | 中部  | 2022/06/27 13:00 | 2022/06/27 15:00 | 単日   | 知多火力変      | 275kV 知多火力東浦 2L     | 東浦2L 試加圧・実負荷                 | 年間計画 | 新規   | 制約有  |        |
| 0438516 | 中部  | 2022/06/27 13:00 | 2022/06/27 13:10 | 単日   | 知多火力東浦 2L  | 275kV 知多火力東浦 2L     | 知多火力東浦線引出口変更 2L試加圧試験         | 年間計画 | 新規   | 制約有  |        |
| 0438296 | 中部  | 2022/06/27 15:00 | 2022/06/27 17:00 | 単日   | 知多火力変      | 275kV 知多火力東浦 2L     | 東浦2L GIS課電試験                 | 年間計画 | 新規   | 制約有  |        |
| 0438140 | 中部  | 2022/06/28 09:00 | 2022/06/30 17:00 | 連続   | 松ヶ枝変       | 275kV 名城松ヶ枝 2L      | 制御盤・保護盤取替/名城2L切替             | 年間計画 | 新規   |      |        |
| 0438233 | 中部  | 2022/06/28 13:00 | 2022/06/28 17:00 | 単日   | 豊根連絡 1L    | 500kV 豊根連絡 1L 全線    | 豊根連絡線 東栄変～□ 1L検相・絶縁抵抗測定      | 年間計画 | 新規   |      |        |
| 0438235 | 中部  | 2022/06/28 17:00 | 2022/06/28 17:10 | 単日   | 豊根連絡 1L    | 500kV 豊根連絡 1L 全線    | 豊根連絡線 1L絶縁耐力試験               | 年間計画 | 新規   |      |        |
| 0438197 | 中部  | 2022/06/29 09:00 | 2022/06/30 17:00 | 連続   | 東栄変        | 500kV 豊根連絡 1L       | GCS課電試験・実負荷試験                | 年間計画 | 新規   |      |        |
| 0438507 | 中部  | 2022/06/29 09:00 | 2022/06/29 09:30 | 単日   | 豊根開        | 500kV 豊根連絡 1L       | 実負荷試験                        | 年間計画 | 新規   |      |        |
| 0438187 | 中部  | 2022/09/06 09:00 | 2022/09/08 17:00 | 毎日   | 愛知瀬戸 1L    | 275kV 愛知瀬戸 1L 全線    | 愛知瀬戸線 防錆塗装                   | 年間計画 | 新規   |      |        |
| 0438665 | 中部  | 2022/09/06 09:00 | 2022/09/06 17:00 | 単日   | 瀬戸変        | 275kV 愛知瀬戸 1L       | 開閉操作                         | 年間計画 | 新規   |      |        |
| 0438370 | 中部  | 2022/09/06 10:00 | 2022/09/06 10:30 | 単日   | 愛知変        | 275kV 愛知瀬戸 1L 構内    | 開閉試験(甲・乙・L・CB052)            | 年間計画 | 新規   |      |        |
| 0438346 | 中部  | 2022/09/11 09:00 | 2022/09/11 09:30 | 単日   | 駿遠変        | 500kV 静岡連絡 1L       | 駿遠変 500kV 静岡連絡・2L 開閉試験       | 年間計画 | 新規   |      |        |
| 0438684 | 中部  | 2022/09/11 09:00 | 2022/09/11 09:30 | 単日   | 静岡変        | 500kV 静岡連絡 1L       | 開閉操作                         | 年間計画 | 新規   |      |        |
| 0438346 | 中部  | 2022/09/11 09:30 | 2022/09/11 10:00 | 単日   | 駿遠変        | 500kV 静岡連絡 2L       | 駿遠変 500kV 静岡連絡・2L 開閉試験       | 年間計画 | 新規   |      |        |
| 0438685 | 中部  | 2022/09/11 09:30 | 2022/09/11 10:00 | 単日   | 静岡変        | 500kV 静岡連絡 2L       | 開閉操作                         | 年間計画 | 新規   |      |        |
| 0438198 | 中部  | 2022/09/12 09:00 | 2022/09/16 17:00 | 連続   | 東栄変        | 500kV 豊根連絡 2L 全線    | 総合動作試験                       | 年間計画 | 新規   |      |        |
| 0438232 | 中部  | 2022/09/12 09:00 | 2022/10/05 13:00 | 連続   | 豊根連絡 2L    | 500kV 豊根連絡 2L 全線    | 豊根連絡線 東栄変～□ 2L電線・地線移線・鉄塔改造   | 年間計画 | 新規   |      |        |
| 0438372 | 中部  | 2022/09/12 10:00 | 2022/09/12 10:30 | 単日   | 愛知変        | 275kV 愛知分岐 1L       | 開閉試験(甲・乙・L・CB036)            | 年間計画 | 新規   |      |        |
| 0438398 | 中部  | 2022/09/12 10:00 | 2022/09/12 10:30 | 単日   | 東部変        | 275kV 佐久間西幹里 1L     | 開閉試験(甲・乙・L・CB046)            | 年間計画 | 新規   |      |        |
| 0438373 | 中部  | 2022/09/12 10:30 | 2022/09/12 11:00 | 単日   | 愛知変        | 275kV 愛知分岐 2L       | 開閉試験(甲・乙・L・CB038)            | 年間計画 | 新規   |      |        |
| 0438188 | 中部  | 2022/09/13 09:00 | 2022/09/15 17:00 | 毎日   | 愛知瀬戸 2L    | 275kV 愛知瀬戸 2L 全線    | 愛知瀬戸線 防錆塗装                   | 年間計画 | 新規   |      |        |
| 0438666 | 中部  | 2022/09/13 09:00 | 2022/09/13 17:00 | 単日   | 瀬戸変        | 275kV 愛知瀬戸 2L       | 開閉操作                         | 年間計画 | 新規   |      |        |
| 0438371 | 中部  | 2022/09/13 10:00 | 2022/09/13 10:30 | 単日   | 愛知変        | 275kV 愛知瀬戸 2L 構内    | 開閉試験(甲・乙・L・CB054)            | 年間計画 | 新規   |      |        |
| 0438594 | 中部  | 2022/09/14 09:00 | 2022/09/14 13:00 | 単日   | 三岐幹 1L     | 500kV 三岐幹 1L 全線     | 架線金具補修                       | 年間計画 | 変更   |      |        |
| 0438480 | 中部  | 2022/09/17 09:00 | 2022/09/17 17:00 | 単日   | 南武平町変      | 275kV 南武平町松ヶ枝 1L    | 開閉操作                         | 年間計画 | 変更   |      |        |
| 0438657 | 中部  | 2022/09/17 09:00 | 2022/09/17 17:00 | 単日   | 電名瀬戸 2L    | 275kV 電名瀬戸 2L 全線    | 鉄塔防錆塗装                       | 年間計画 | 変更   |      |        |
| 0438135 | 中部  | 2022/09/17 09:00 | 2022/09/19 17:00 | 連続   | 松ヶ枝変       | 275kV 南武平町松ヶ枝 1L    | 制御盤・保護盤取替/南武平町1L切替           | 年間計画 | 変更   |      |        |
| 0438476 | 中部  | 2022/09/17 09:00 | 2022/09/17 17:00 | 単日   | 松ヶ枝変       | 275kV 南武平町松ヶ枝 1L    | 開閉操作                         | 年間計画 | 変更   |      |        |
| 0438655 | 中部  | 2022/09/18 09:00 | 2022/09/18 17:00 | 単日   | 電名瀬戸 1L    | 275kV 電名瀬戸 1L 全線    | 鉄塔防錆塗装                       | 年間計画 | 変更   |      |        |
| 0438658 | 中部  | 2022/09/19 09:00 | 2022/09/19 17:00 | 単日   | 電名瀬戸 2L    | 275kV 電名瀬戸 2L 全線    | 鉄塔防錆塗装                       | 年間計画 | 変更   |      |        |
| 0438360 | 中部  | 2022/09/19 09:30 | 2022/09/19 17:00 | 単日   | 南武平町松ヶ枝 1L | 275kV 南武平町松ヶ枝 1L 全線 | 特別点検(OFケーブル絶縁油採取)            | 年間計画 | 変更   |      |        |
| 0438481 | 中部  | 2022/09/20 09:00 | 2022/09/20 17:00 | 単日   | 南武平町変      | 275kV 南武平町松ヶ枝 2L    | 開閉操作                         | 年間計画 | 変更   |      |        |
| 0438656 | 中部  | 2022/09/20 09:00 | 2022/09/20 17:00 | 単日   | 電名瀬戸 1L    | 275kV 電名瀬戸 1L 全線    | 鉄塔防錆塗装                       | 年間計画 | 変更   |      |        |



一般送配電事業者調整対象作業停止計画(2021・2022年度分)

| 広域受付番号  | エリア | 作業開始日時           | 作業終了日時           | 作業形態 | 作業箇所(作業設備) | 停電区間(停電設備)          | 作業内容                             | 計画区分 | 申請区分 | 発電制約 | 備考(記事) |
|---------|-----|------------------|------------------|------|------------|---------------------|----------------------------------|------|------|------|--------|
| 0438136 | 中部  | 2022/09/20 09:00 | 2022/09/22 17:00 | 連続   | 松ヶ枝変       | 275kV 南武平町松ヶ枝 2L    | 制御盤・保護盤取替/南武平町2L切替               | 年間計画 | 変更   |      |        |
| 0438477 | 中部  | 2022/09/20 09:00 | 2022/09/20 17:00 | 単日   | 松ヶ枝変       | 275kV 南武平町松ヶ枝 2L    | 開閉操作                             | 年間計画 | 変更   |      |        |
| 0438361 | 中部  | 2022/09/20 09:30 | 2022/09/20 17:00 | 単日   | 南武平町松ヶ枝 2L | 275kV 南武平町松ヶ枝 2L 全線 | 特別点検(OFケーブル絶縁油採取)                | 年間計画 | 変更   |      |        |
| 0438659 | 中部  | 2022/09/21 09:00 | 2022/09/21 17:00 | 単日   | 電名瀬戸 2L    | 275kV 電名瀬戸 2L 全線    | 鉄塔防錆塗装                           | 年間計画 | 変更   |      |        |
| 0438654 | 中部  | 2022/09/22 09:00 | 2022/09/22 17:00 | 単日   | 電名瀬戸 1L    | 275kV 電名瀬戸 1L 全線    | 鉄塔防錆塗装                           | 年間計画 | 新規   |      |        |
| 0438445 | 中部  | 2022/09/23 08:00 | 2022/09/23 18:00 | 単日   | 松ヶ枝変       | 275kV 南武平町松ヶ枝 1L 構内 | 機器点検/南武平町1L CB052点検A、欠相T、作動油交換ほか | 年間計画 | 変更   |      |        |
| 0438171 | 中部  | 2022/09/23 10:00 | 2022/09/23 17:00 | 単日   | 中濃変        | 275kV 中濃犬山 1L 全線    | 016関係機器点検(中濃犬山1L GCB・GCS-A点検)    | 年間計画 | 新規   |      |        |
| 0438585 | 中部  | 2022/09/24 09:00 | 2022/09/24 09:30 | 単日   | 下広井変       | 275kV 下広井南武平町 1L    | 開閉操作                             | 年間計画 | 変更   |      |        |
| 0438172 | 中部  | 2022/09/24 10:00 | 2022/09/24 17:00 | 単日   | 中濃変        | 275kV 中濃犬山 2L 全線    | 018関係機器点検(中濃犬山2L GCB・GCS-A点検)    | 年間計画 | 新規   |      |        |
| 0438588 | 中部  | 2022/09/25 09:00 | 2022/09/25 09:30 | 単日   | 下広井変       | 275kV 下広井南武平町 2L    | 開閉操作                             | 年間計画 | 変更   |      |        |
| 0438170 | 中部  | 2022/09/25 10:00 | 2022/09/25 17:00 | 単日   | 中濃変        | 275kV 北部中濃 1L 全線    | 056関係機器点検(北部中濃1L GCB・GCS-A点検)    | 年間計画 | 新規   |      |        |
| 0438586 | 中部  | 2022/09/25 19:00 | 2022/09/25 19:30 | 単日   | 下広井変       | 275kV 東海下広井 1L      | 開閉操作                             | 年間計画 | 変更   |      |        |
| 0438589 | 中部  | 2022/09/25 19:00 | 2022/09/25 19:30 | 単日   | 下広井変       | 275kV 東海下広井 2L      | 開閉操作                             | 年間計画 | 変更   |      |        |
| 0438634 | 中部  | 2022/09/26 09:00 | 2022/09/26 17:00 | 単日   | 瀬戸変        | 275kV 電名瀬戸 1L       | FL取替/電名瀬戸1L取込                    | 年間計画 | 新規   |      |        |
| 0438636 | 中部  | 2022/09/26 09:00 | 2022/09/26 17:00 | 単日   | 中名古屋開      | 275kV 電名瀬戸 1L       | FL取替/電名瀬戸1L取込                    | 年間計画 | 新規   |      |        |
| 0438635 | 中部  | 2022/09/27 09:00 | 2022/09/27 17:00 | 単日   | 瀬戸変        | 275kV 電名瀬戸 2L       | FL取替/電名瀬戸2L取込                    | 年間計画 | 新規   |      |        |
| 0438637 | 中部  | 2022/09/27 09:00 | 2022/09/27 17:00 | 単日   | 中名古屋開      | 275kV 電名瀬戸 2L       | FL取替/電名瀬戸2L取込                    | 年間計画 | 新規   |      |        |
| 0438783 | 中部  | 2022/09/28 08:00 | 2022/10/03 17:00 | 毎日   | 犬山電名 1L    | 275kV 犬山電名 1L 全線    | 電線路細密点検ほか                        | 年間計画 | 新規   |      |        |
| 0440394 | 中部  | 2022/09/29 09:00 | 2022/09/29 17:00 | 単日   | 中名古屋開      | 275kV 犬山電名 2L       | FL取替/犬山電名2L取込                    | 年間計画 | 新規   |      |        |
| 0438211 | 中部  | 2022/10/01 08:00 | 2022/10/02 17:00 | 毎日   | 駿遠駿河 1L    | 275kV 駿遠駿河 1L 全線    | 駿遠駿河線No1他鉄塔防錆塗装(第3期)             | 年間計画 | 新規   |      |        |
| 0438364 | 中部  | 2022/10/01 08:00 | 2022/10/02 17:00 | 毎日   | 駿遠駿河 1L    | 275kV 駿遠駿河 1L 全線    | 駿遠駿河線No19他鉄塔防錆塗装(第1期)            | 年間計画 | 新規   |      |        |
| 0438710 | 中部  | 2022/10/01 08:00 | 2022/10/01 18:00 | 単日   | 湖西変        | 275kV 湖西三河 1L       | 開閉操作                             | 年間計画 | 新規   | 制約有  |        |
| 0438205 | 中部  | 2022/10/01 09:00 | 2022/10/02 17:00 | 毎日   | 西部西尾張 1L   | 275kV 西部西尾張 1L 全線   | 鉄塔防錆塗装                           | 年間計画 | 新規   | 制約有  |        |
| 0438242 | 中部  | 2022/10/01 09:00 | 2022/10/01 17:00 | 単日   | 西部変        | 275kV 西部西尾張 1L      | 西部西尾張1L関係機器点検                    | 年間計画 | 新規   | 制約有  |        |
| 0438321 | 中部  | 2022/10/01 09:00 | 2022/10/02 17:00 | 毎日   | 駿遠駿河 1L    | 275kV 駿遠駿河 1L 全線    | 鉄塔防錆塗装                           | 年間計画 | 新規   |      |        |
| 0438611 | 中部  | 2022/10/01 09:00 | 2022/10/02 16:00 | 毎日   | 湖西三河 1L    | 275kV 湖西三河 1L 全線    | 鉄塔防錆塗装                           | 年間計画 | 新規   | 制約有  |        |
| 0438698 | 中部  | 2022/10/01 09:00 | 2022/10/01 09:10 | 単日   | 三河変        | 275kV 湖西三河 1L       | 開閉試験                             | 年間計画 | 新規   | 制約有  |        |
| 0438669 | 中部  | 2022/10/01 09:30 | 2022/10/01 10:00 | 単日   | 駿河変        | 275kV 駿遠駿河 1L       | 開閉操作                             | 年間計画 | 新規   |      |        |
| 0438674 | 中部  | 2022/10/01 09:30 | 2022/10/01 10:00 | 単日   | 静岡変        | 275kV 静岡東分岐 1L      | 開閉操作                             | 年間計画 | 新規   |      |        |
| 0438419 | 中部  | 2022/10/01 10:00 | 2022/10/01 11:00 | 単日   | 西部変        | 275kV 西部西尾張 1L 構内   | 開閉操作(CB026)                      | 年間計画 | 新規   | 制約有  |        |
| 0438414 | 中部  | 2022/10/02 08:00 | 2022/10/02 18:00 | 単日   | 西尾張変       | 275kV 西部西尾張 1L      | 西部西尾張1L関係機器点検(遮断器点検A、LSBOX細ほか)   | 年間計画 | 新規   | 制約有  |        |
| 0438494 | 中部  | 2022/10/03 08:00 | 2022/10/04 18:00 | 連続   | 新三河変       | 500kV 新三河幹 1L 全線    | L・E5072BOX細点 甲5072BOX細点          | 年間計画 | 新規   | 制約有  |        |
| 0438401 | 中部  | 2022/10/03 10:00 | 2022/10/03 10:30 | 単日   | 東部変        | 500kV 新三河幹 1L 構内    | 開閉試験(甲・乙・L・CB5062)               | 年間計画 | 新規   | 制約有  |        |
| 0438209 | 中部  | 2022/10/04 08:00 | 2022/10/07 17:00 | 毎日   | 遠江駿遠 1L    | 275kV 遠江駿遠 1L 全線    | 遠江駿遠線No68他鉄塔防錆塗装(第2期)            | 年間計画 | 新規   |      |        |
| 0438228 | 中部  | 2022/10/04 08:00 | 2022/10/04 08:10 | 単日   | 駿遠変        | 275kV 遠江駿遠 1L       | 駿遠変 275kV 遠江駿遠 1L 開閉試験           | 年間計画 | 変更   |      |        |
| 0438615 | 中部  | 2022/10/04 08:00 | 2022/10/05 17:00 | 毎日   | 遠江駿遠 1L    | 275kV 遠江駿遠 1L 全線    | 鉄塔防錆塗装                           | 年間計画 | 変更   |      |        |
| 0438672 | 中部  | 2022/10/04 08:00 | 2022/10/04 08:10 | 単日   | 静岡変        | 275kV 静岡西分岐 1L      | 開閉操作                             | 年間計画 | 変更   |      |        |
| 0438496 | 中部  | 2022/10/05 08:00 | 2022/10/06 18:00 | 連続   | 新三河変       | 500kV 新三河幹 2L 全線    | L・E5074BOX細点 甲5074BOX細点          | 年間計画 | 新規   | 制約有  |        |
| 0438402 | 中部  | 2022/10/05 10:00 | 2022/10/05 10:30 | 単日   | 東部変        | 500kV 新三河幹 2L 構内    | 開閉試験(甲・乙・L・CB5064)               | 年間計画 | 新規   | 制約有  |        |
| 0438234 | 中部  | 2022/10/05 13:00 | 2022/10/05 17:00 | 単日   | 豊根連絡 2L    | 500kV 豊根連絡 2L 全線    | 豊根連絡線 東変変~□ 2L 検相・絶縁抵抗測定         | 年間計画 | 新規   |      |        |
| 0438236 | 中部  | 2022/10/05 17:00 | 2022/10/05 17:10 | 単日   | 豊根連絡 2L    | 500kV 豊根連絡 2L 全線    | 豊根連絡線 2L絶縁耐力試験                   | 年間計画 | 新規   |      |        |
| 0438261 | 中部  | 2022/10/08 08:00 | 2022/10/14 18:00 | 連続   | 西尾張変       | 275kV 西名古屋西尾張 1L    | 西名古屋1L関係機器点検(CB、LSBOX細、同形 ほか)    | 年間計画 | 新規   | 制約有  |        |
| 0438535 | 中部  | 2022/10/08 08:00 | 2022/10/09 17:00 | 毎日   | 駿遠駿河 1L    | 275kV 駿遠駿河 1L 全線    | 駿遠駿河線No1他鉄塔防錆塗装(第3期)             | 年間計画 | 新規   |      |        |
| 0438540 | 中部  | 2022/10/08 08:00 | 2022/10/10 17:00 | 連続   | 知多火力東浦 1L  | 275kV 知多火力東浦 1L 全線  | 知多火力線No29・30既設碗金撤去に伴う保安停止        | 年間計画 | 新規   | 制約有  |        |
| 0438556 | 中部  | 2022/10/08 08:00 | 2022/10/09 17:00 | 毎日   | 駿遠駿河 1L    | 275kV 駿遠駿河 1L 全線    | 駿遠駿河線No19他鉄塔防錆塗装(第1期)            | 年間計画 | 新規   |      |        |
| 0438711 | 中部  | 2022/10/08 08:00 | 2022/10/08 18:00 | 単日   | 湖西変        | 275kV 湖西三河 2L       | 開閉操作                             | 年間計画 | 新規   | 制約有  |        |
| 0438799 | 中部  | 2022/10/08 08:00 | 2022/10/10 17:00 | 連続   | 川越火力 1L    | 275kV 川越火力 1L 全線    | OPGW張替                           | 年間計画 | 新規   | 制約有  |        |
| 0438207 | 中部  | 2022/10/08 09:00 | 2022/10/10 17:00 | 毎日   | 西名古屋西尾張 1L | 275kV 西名古屋西尾張 1L 全線 | 鉄塔防錆塗装                           | 年間計画 | 新規   | 制約有  |        |
| 0438508 | 中部  | 2022/10/08 09:00 | 2022/10/08 17:00 | 単日   | 牛島町変       | 275kV 海部牛島町 1L 構内   | 275kV海部1L関係機器普点(GCB、GIS)         | 年間計画 | 新規   |      |        |
| 0438548 | 中部  | 2022/10/08 09:00 | 2022/10/17 15:00 | 連続   | 海部開        | 275kV 西尾張海部 1L      | 海部開閉所275kV保護盤取替/Aブス関連保護盤取替       | 年間計画 | 新規   |      |        |
| 0438548 | 中部  | 2022/10/08 09:00 | 2022/10/17 15:00 | 連続   | 海部開        | 275kV 海部牛島町 1L      | 海部開閉所275kV保護盤取替/Aブス関連保護盤取替       | 年間計画 | 新規   |      |        |
| 0438550 | 中部  | 2022/10/08 09:00 | 2022/10/17 15:00 | 連続   | 西尾張変       | 275kV 西尾張海部 1L      | 275kV/Lレー盤取替/海部1L保護盤取替           | 年間計画 | 新規   |      |        |
| 0438612 | 中部  | 2022/10/08 09:00 | 2022/10/09 16:00 | 毎日   | 湖西三河 2L    | 275kV 湖西三河 2L 全線    | 鉄塔防錆塗装                           | 年間計画 | 新規   | 制約有  |        |
| 0438699 | 中部  | 2022/10/08 09:00 | 2022/10/08 09:10 | 単日   | 三河変        | 275kV 湖西三河 2L       | 開閉試験                             | 年間計画 | 新規   | 制約有  |        |
| 0438262 | 中部  | 2022/10/09 08:00 | 2022/10/09 18:00 | 単日   | 西尾張変       | 275kV 西名古屋西尾張 1L    | 西名古屋1L関係機器点検(LSBOX細 ほか)          | 年間計画 | 新規   | 制約有  |        |
| 0438451 | 中部  | 2022/10/09 09:00 | 2022/10/09 10:00 | 単日   | 西名古屋変      | 275kV 川越火力 1L 構内    | 開閉操作(CB042 L甲乙LS含む)              | 年間計画 | 新規   | 制約有  |        |
| 0438525 | 中部  | 2022/10/09 09:00 | 2022/10/09 10:00 | 単日   | 川越変        | 275kV 川越火力 1L 構内    | 開閉操作(CB062)                      | 年間計画 | 新規   | 制約有  |        |
| 0438452 | 中部  | 2022/10/09 10:00 | 2022/10/09 11:00 | 単日   | 西名古屋変      | 275kV 川越火力 2L 構内    | 開閉操作(CB044)                      | 年間計画 | 新規   | 制約有  |        |
| 0438526 | 中部  | 2022/10/09 10:00 | 2022/10/09 11:00 | 単日   | 川越変        | 275kV 川越火力 2L 構内    | 開閉操作(CB064)                      | 年間計画 | 新規   | 制約有  |        |
| 0438472 | 中部  | 2022/10/11 07:00 | 2022/10/11 17:00 | 単日   | 駿遠変        | 500kV 駿遠幹 1L 構内     | GCBS062遮断器点検A、欠相タイム試験、GIS点検A     | 年間計画 | 新規   |      |        |
| 0438708 | 中部  | 2022/10/11 08:00 | 2022/10/11 08:30 | 単日   | 東変         | 500kV 駿遠幹 1L        | 開閉操作                             | 年間計画 | 新規   |      |        |
| 0441777 | 中部  | 2022/10/11 08:00 | 2022/10/11 17:00 | 単日   | 佐久幹 1L     | 275kV 佐久幹 1L 全線     | 張力観測装置撤去(がいし連装置)                 | 年間計画 | 新規   |      |        |
| 0438347 | 中部  | 2022/10/11 10:00 | 2022/10/11 10:10 | 単日   | 駿遠変        | 500kV 駿遠幹 1L        | 駿遠変 500kV 駿遠幹1L 開閉試験             | 年間計画 | 新規   |      |        |
| 0441778 | 中部  | 2022/10/12 08:00 | 2022/10/12 17:00 | 単日   | 佐久幹 2L     | 275kV 佐久幹 2L 全線     | 張力観測装置撤去(がいし連装置)                 | 年間計画 | 新規   |      |        |

一般送配電事業者調整対象作業停止計画(2021・2022年度分)

| 広域受付番号  | エリア | 作業開始日時           | 作業終了日時           | 作業形態 | 作業箇所(作業設備) | 停電区間(停電設備)          | 作業内容                             | 計画区分 | 申請区分 | 発電制約 | 備考(記事) |
|---------|-----|------------------|------------------|------|------------|---------------------|----------------------------------|------|------|------|--------|
| 0438473 | 中部  | 2022/10/13 07:00 | 2022/10/13 17:00 | 単日   | 駿遠変        | 500kV 駿遠幹 2L 構内     | GCB5064 遮断器点検A、欠相タイム試験、GIS点検A    | 年間計画 | 新規   |      |        |
| 0438709 | 中部  | 2022/10/13 08:00 | 2022/10/13 08:30 | 単日   | 東栄変        | 500kV 駿遠幹 2L        | 開閉操作                             | 年間計画 | 新規   |      |        |
| 0438561 | 中部  | 2022/10/13 10:00 | 2022/10/13 10:10 | 単日   | 駿遠変        | 500kV 駿遠幹 2L        | 駿遠変 500kV 駿遠幹線 2L 開閉試験           | 年間計画 | 新規   |      |        |
| 0438420 | 中部  | 2022/10/14 10:00 | 2022/10/14 11:00 | 単日   | 西部変        | 275kV 西部西尾張 2L 構内   | 開閉操作(CB028)                      | 年間計画 | 新規   | 制約有  |        |
| 0438453 | 中部  | 2022/10/14 10:00 | 2022/10/14 12:00 | 単日   | 西名古屋変      | 275kV 西名古屋西尾張 1L 構内 | 開閉操作(CB046)                      | 年間計画 | 新規   | 制約有  |        |
| 0438454 | 中部  | 2022/10/14 10:00 | 2022/10/14 12:00 | 単日   | 西名古屋変      | 275kV 西名古屋西尾張 2L 構内 | 開閉操作(CB048)                      | 年間計画 | 変更   | 制約有  |        |
| 0438184 | 中部  | 2022/10/15 08:00 | 2022/10/18 17:00 | 毎日   | 西濃西部 1L    | 275kV 西濃西部 1L 全線    | 西濃西部線鉄塔防錆塗装                      | 年間計画 | 新規   |      |        |
| 0438212 | 中部  | 2022/10/15 08:00 | 2022/10/16 17:00 | 毎日   | 駿遠駿河 2L    | 275kV 駿遠駿河 2L 全線    | 駿遠駿河線No1他鉄塔防錆塗装(第3期)             | 年間計画 | 新規   |      |        |
| 0438365 | 中部  | 2022/10/15 08:00 | 2022/10/16 17:00 | 毎日   | 駿遠駿河 2L    | 275kV 駿遠駿河 2L 全線    | 駿遠駿河線No19他鉄塔防錆塗装(第1期)            | 年間計画 | 新規   |      |        |
| 0438239 | 中部  | 2022/10/15 09:00 | 2022/10/15 17:00 | 単日   | 西名古屋変      | 275kV 西名古屋 1L       | 西部西名 1L 関係機器点検                   | 年間計画 | 新規   | 制約有  |        |
| 0438244 | 中部  | 2022/10/15 09:00 | 2022/10/15 17:00 | 単日   | 西部変        | 275kV 西部西名古屋 1L     | 西部西名 1L 関係機器点検                   | 年間計画 | 新規   | 制約有  |        |
| 0438670 | 中部  | 2022/10/15 09:30 | 2022/10/15 10:00 | 単日   | 駿河変        | 275kV 駿遠駿河 2L       | 開閉操作                             | 年間計画 | 新規   |      |        |
| 0438675 | 中部  | 2022/10/15 09:30 | 2022/10/15 10:00 | 単日   | 静岡変        | 275kV 静岡東分岐 2L      | 開閉操作                             | 年間計画 | 新規   |      |        |
| 0438421 | 中部  | 2022/10/15 10:00 | 2022/10/15 11:00 | 単日   | 西部変        | 275kV 西濃西部 1L 構内    | 開閉操作(CB032)                      | 年間計画 | 新規   |      |        |
| 0438240 | 中部  | 2022/10/16 09:00 | 2022/10/16 17:00 | 単日   | 西名古屋変      | 275kV 西部西名古屋 2L     | 西部西名 2L 関係機器点検                   | 年間計画 | 新規   | 制約有  |        |
| 0438245 | 中部  | 2022/10/16 09:00 | 2022/10/16 17:00 | 単日   | 西部変        | 275kV 西部西名古屋 2L     | 西部西名 2L 関係機器点検                   | 年間計画 | 新規   | 制約有  |        |
| 0438707 | 中部  | 2022/10/17 08:00 | 2022/10/17 08:30 | 単日   | 東栄変        | 500kV 東栄幹 2L        | 開閉操作                             | 年間計画 | 新規   | 制約有  |        |
| 0438220 | 中部  | 2022/10/17 09:00 | 2022/10/22 16:00 | 毎日   | 尾鷲伊勢 2L    | 275kV 尾鷲伊勢 2L 全線    | 鉄塔防錆塗装工事                         | 年間計画 | 新規   |      |        |
| 0438505 | 中部  | 2022/10/17 09:00 | 2022/10/21 17:00 | 連続   | 東部変        | 500kV 東栄幹 2L 線路     | CB5058 油圧操作装置置合部漏油修理             | 年間計画 | 新規   | 制約有  |        |
| 0438400 | 中部  | 2022/10/17 10:00 | 2022/10/17 10:30 | 単日   | 東部変        | 500kV 東栄幹 2L 構内     | 開閉試験(甲・乙・L-CB5058)               | 年間計画 | 新規   | 制約有  |        |
| 0438167 | 中部  | 2022/10/18 08:00 | 2022/10/20 17:00 | 連続   | 尾鷲変        | 275kV 尾鷲伊勢 2L 線路    | 尾鷲伊勢 2L 関係機器点検、CB026 油圧操作機構修理    | 年間計画 | 変更   |      |        |
| 0438210 | 中部  | 2022/10/18 08:00 | 2022/10/21 17:00 | 毎日   | 遠江駿遠 2L    | 275kV 遠江駿遠 2L 全線    | 遠江駿遠線No68他鉄塔防錆塗装(第2期)            | 年間計画 | 新規   |      |        |
| 0438297 | 中部  | 2022/10/18 08:00 | 2023/02/21 15:00 | 連続   | 田原湖西 1L    | 275kV 田原湖西 1L 全線    | 田原湖西線口1~口9間、E36~E32間電線張替         | 年間計画 | 新規   | 制約有  |        |
| 0438465 | 中部  | 2022/10/18 08:00 | 2023/02/21 15:00 | 連続   | 田原湖西 1L    | 275kV 田原湖西 1L 全線    | 田原湖西線No51~No57間1L電線張替            | 年間計画 | 新規   | 制約有  |        |
| 0438559 | 中部  | 2022/10/18 08:00 | 2022/10/18 08:10 | 単日   | 駿遠変        | 275kV 遠江駿遠 2L       | 駿遠変 275kV 遠江駿遠 2L 開閉試験           | 年間計画 | 新規   |      |        |
| 0438616 | 中部  | 2022/10/18 08:00 | 2022/10/19 17:00 | 毎日   | 遠江駿遠 2L    | 275kV 遠江駿遠 2L 全線    | 鉄塔防錆塗装                           | 年間計画 | 新規   |      |        |
| 0438712 | 中部  | 2022/10/18 08:00 | 2022/10/18 18:00 | 単日   | 湖西変        | 275kV 田原湖西 1L       | 開閉操作                             | 年間計画 | 新規   | 制約有  |        |
| 0438715 | 中部  | 2022/10/18 08:00 | 2022/10/18 18:00 | 単日   | 田原変        | 275kV 田原湖西 1L       | 開閉操作                             | 年間計画 | 新規   | 制約有  |        |
| 0438673 | 中部  | 2022/10/18 09:30 | 2022/10/18 10:00 | 単日   | 静岡変        | 275kV 静岡西分岐 2L      | 開閉操作                             | 年間計画 | 新規   |      |        |
| 0438147 | 中部  | 2022/10/20 09:00 | 2022/10/23 17:00 | 連続   | 東清水変       | 275kV 駿河東清水 1L 全線   | 制御盤・保護盤取替/駿河1L切替                 | 年間計画 | 新規   |      |        |
| 0438549 | 中部  | 2022/10/20 09:00 | 2022/10/28 15:00 | 連続   | 海部開        | 275kV 西尾張海部 2L      | 海部開閉所 275kV 保護盤取替/ブス関連保護盤取替      | 年間計画 | 新規   |      |        |
| 0438551 | 中部  | 2022/10/20 09:00 | 2022/10/28 15:00 | 連続   | 海部開        | 275kV 海部牛島町 2L      | 海部開閉所 275kV 保護盤取替/ブス関連保護盤取替      | 年間計画 | 新規   |      |        |
| 0438653 | 中部  | 2022/10/20 09:30 | 2022/10/20 10:00 | 単日   | 西尾張変       | 275kV 西尾張海部 2L      | 275kV/11kV 盤取替/海部2L保護盤取替         | 年間計画 | 新規   |      |        |
| 0438486 | 中部  | 2022/10/21 08:00 | 2022/10/21 17:00 | 単日   | 東清水変       | 275kV 駿河東清水 1L      | CB、LS開閉試験                        | 年間計画 | 新規   |      |        |
| 0438161 | 中部  | 2022/10/22 08:00 | 2022/10/23 18:00 | 連続   | 駿河変        | 275kV 駿河東清水 1L 構内   | 制御盤・保護盤取替/60Hz INV負荷遮断切替         | 年間計画 | 新規   |      |        |
| 0438263 | 中部  | 2022/10/22 08:00 | 2022/10/28 18:00 | 連続   | 北部変        | 500kV 西部幹 2L 全線     | 5038 開係機器点検(CB5038 普、欠相、GCS点検)   | 年間計画 | 新規   |      |        |
| 0438536 | 中部  | 2022/10/22 08:00 | 2022/10/23 17:00 | 毎日   | 西尾張変       | 275kV 西名古屋西尾張 2L    | 西名古屋 2L 関係機器点検(CB、LSBOX細、同形 ほか)  | 年間計画 | 新規   | 制約有  |        |
| 0438557 | 中部  | 2022/10/22 08:00 | 2022/10/23 17:00 | 毎日   | 駿遠駿河 2L    | 275kV 駿遠駿河 2L 全線    | 駿遠駿河線No1他鉄塔防錆塗装(第3期)             | 年間計画 | 新規   |      |        |
| 0438631 | 中部  | 2022/10/22 08:00 | 2022/10/26 18:00 | 連続   | 駿遠駿河 2L    | 275kV 駿遠駿河 2L 全線    | 駿遠駿河線No19他鉄塔防錆塗装(第1期)            | 年間計画 | 新規   |      |        |
| 0438208 | 中部  | 2022/10/22 09:00 | 2022/10/24 17:00 | 毎日   | 東栄変        | 500kV 豊根連絡 2L 全線    | GCB5074 普点・BOX細点、L-E5074BOX細点    | 年間計画 | 新規   |      |        |
| 0438510 | 中部  | 2022/10/22 09:00 | 2022/10/24 17:00 | 毎日   | 西名古屋西尾張 2L | 275kV 西名古屋西尾張 2L 全線 | 鉄塔防錆塗装                           | 年間計画 | 新規   | 制約有  |        |
| 0438264 | 中部  | 2022/10/23 08:00 | 2022/10/23 18:00 | 単日   | 牛島町変       | 275kV 海部牛島町 2L 構内   | 275kV 海部 2L 関係機器普点(GCB、GIS)      | 年間計画 | 新規   |      |        |
| 0438219 | 中部  | 2022/10/24 09:00 | 2022/10/29 16:00 | 毎日   | 西尾張変       | 275kV 西名古屋西尾張 2L    | 西名古屋 2L 関係機器点検(LSBOX細 ほか)        | 年間計画 | 新規   | 制約有  |        |
| 0438166 | 中部  | 2022/10/25 08:00 | 2022/10/27 17:00 | 連続   | 尾鷲伊勢 1L    | 275kV 尾鷲伊勢 1L 全線    | 鉄塔防錆塗装工事                         | 年間計画 | 新規   |      |        |
| 0438148 | 中部  | 2022/10/25 09:00 | 2022/10/28 17:00 | 連続   | 尾鷲変        | 275kV 尾鷲伊勢 1L 線路    | 尾鷲伊勢 1L 関係機器点検、CB024 油圧操作機構修理    | 年間計画 | 変更   |      |        |
| 0438280 | 中部  | 2022/10/25 09:00 | 2022/10/28 15:00 | 連続   | 東清水変       | 275kV 駿河東清水 2L 全線   | 制御盤・保護盤取替/駿河2L切替                 | 年間計画 | 新規   |      |        |
| 0438613 | 中部  | 2022/10/25 09:00 | 2022/10/26 17:00 | 連続   | 新三河変       | 275kV 三河 1L 全線      | 三河線 1L 制御盤切替                     | 年間計画 | 新規   |      |        |
| 0438593 | 中部  | 2022/10/25 09:00 | 2022/10/26 17:00 | 毎日   | 三河遠江 1L    | 275kV 三河遠江 1L 全線    | 鉄塔防錆塗装                           | 年間計画 | 新規   |      |        |
| 0438593 | 中部  | 2022/10/25 10:00 | 2022/10/25 10:30 | 単日   | 東清水変       | 275kV 駿河東清水 2L      | CB、LS開閉試験                        | 年間計画 | 新規   |      |        |
| 0438186 | 中部  | 2022/10/27 08:00 | 2022/10/30 17:00 | 毎日   | 西濃西部 2L    | 275kV 西濃西部 2L 全線    | 西濃西部線鉄塔防錆塗装                      | 年間計画 | 新規   |      |        |
| 0438487 | 中部  | 2022/10/27 08:00 | 2022/10/27 17:00 | 単日   | 駿河変        | 275kV 駿河東清水 2L 構内   | 制御盤・保護盤取替/60Hz INV負荷遮断切替         | 年間計画 | 新規   |      |        |
| 0438614 | 中部  | 2022/10/27 09:00 | 2022/10/28 17:00 | 毎日   | 三河遠江 2L    | 275kV 三河遠江 2L 全線    | 鉄塔防錆塗装                           | 年間計画 | 新規   |      |        |
| 0438422 | 中部  | 2022/10/27 10:00 | 2022/10/27 11:00 | 単日   | 西部変        | 275kV 西濃西部 2L 構内    | 開閉操作(CB034)                      | 年間計画 | 新規   |      |        |
| 0438206 | 中部  | 2022/10/29 09:00 | 2022/10/30 17:00 | 毎日   | 西部西尾張 2L   | 275kV 西部西尾張 2L 全線   | 鉄塔防錆塗装                           | 年間計画 | 新規   | 制約有  |        |
| 0438243 | 中部  | 2022/10/29 09:00 | 2022/10/29 17:00 | 単日   | 西部変        | 275kV 西部西尾張 2L      | 西部西尾張 2L 関係機器点検                  | 年間計画 | 新規   | 制約有  |        |
| 0438413 | 中部  | 2022/10/30 08:00 | 2022/10/30 18:00 | 単日   | 西尾張変       | 275kV 西部西尾張 2L      | 西部西尾張 2L 関係機器点検(遮断器点検A、LSBOX細ほか) | 年間計画 | 新規   | 制約有  |        |
| 0438137 | 中部  | 2022/10/31 09:00 | 2022/11/02 17:00 | 連続   | 松ヶ枝変       | 275kV 金山松ヶ枝 1L      | 制御盤・保護盤取替/金山1L切替                 | 年間計画 | 新規   | 制約有  |        |
| 0438281 | 中部  | 2022/10/31 09:00 | 2022/11/03 15:00 | 連続   | 新三河変       | 275kV 三河 2L 全線      | 三河線 2L 制御盤切替                     | 年間計画 | 新規   |      |        |
| 0438478 | 中部  | 2022/10/31 09:00 | 2022/10/31 17:00 | 単日   | 松ヶ枝変       | 275kV 金山松ヶ枝 1L      | 開閉操作                             | 年間計画 | 新規   | 制約有  |        |
| 0438484 | 中部  | 2022/10/31 09:00 | 2022/10/31 17:00 | 単日   | 金山変        | 275kV 金山松ヶ枝 1L      | 開閉操作                             | 年間計画 | 新規   | 制約有  |        |
| 0438729 | 中部  | 2022/10/31 09:00 | 2022/11/02 17:00 | 連続   | 金山変        | 275kV 金山松ヶ枝 1L 構内   | 機器点検/松ヶ枝1L CB062電装品取替、欠相T、作動油交換  | 年間計画 | 新規   | 制約有  |        |
| 0438362 | 中部  | 2022/10/31 09:30 | 2022/10/31 17:00 | 単日   | 金山松ヶ枝 1L   | 275kV 金山松ヶ枝 1L 全線   | 特別点検(OFケーブル絶縁油採取)                | 年間計画 | 新規   | 制約有  |        |
| 0438163 | 中部  | 2022/11/01 08:00 | 2022/11/01 17:00 | 単日   | 中勢変        | 275kV 中勢亀山 1L       | 中勢亀山 1L 関係機器点検                   | 年間計画 | 変更   |      |        |
| 0438474 | 中部  | 2022/11/01 09:00 | 2022/11/03 16:00 | 毎日   | 中勢亀山 1L    | 275kV 中勢亀山 1L 全線    | 鉄塔防錆塗装工事                         | 年間計画 | 変更   |      |        |

一般送配電事業者調整対象作業停止計画(2021・2022年度分)

| 広域受付番号  | エリア | 作業開始日時           | 作業終了日時           | 作業形態 | 作業箇所(作業設備) | 停電区間(停電設備)         | 作業内容                              | 計画区分 | 申請区分 | 発電制約 | 備考(記事) |
|---------|-----|------------------|------------------|------|------------|--------------------|-----------------------------------|------|------|------|--------|
| 0441790 | 中部  | 2022/11/01 09:00 | 2022/11/01 16:00 | 単日   | 中勢亀山 1L    | 275kV 中勢亀山 1L 全線   | 架線金具補修他                           | 年間計画 | 新規   |      |        |
| 0438138 | 中部  | 2022/11/03 09:00 | 2022/11/05 17:00 | 連続   | 松ヶ枝変       | 275kV 金山松ヶ枝 2L     | 制御盤・保護盤取替/金山2L切替                  | 年間計画 | 新規   | 制約有  |        |
| 0438479 | 中部  | 2022/11/03 09:00 | 2022/11/03 17:00 | 単日   | 松ヶ枝変       | 275kV 金山松ヶ枝 2L     | 開閉操作                              | 年間計画 | 新規   | 制約有  |        |
| 0438485 | 中部  | 2022/11/03 09:00 | 2022/11/03 17:00 | 単日   | 金山変        | 275kV 金山松ヶ枝 2L     | 開閉操作                              | 年間計画 | 新規   | 制約有  |        |
| 0438730 | 中部  | 2022/11/03 09:00 | 2022/11/05 17:00 | 連続   | 金山変        | 275kV 金山松ヶ枝 2L 構内  | 機器点検/松ヶ枝2L CB064電装品取替、欠相T、作動油交換   | 年間計画 | 新規   | 制約有  |        |
| 0438363 | 中部  | 2022/11/03 09:30 | 2022/11/03 17:00 | 単日   | 金山松ヶ枝 2L   | 275kV 金山松ヶ枝 2L 全線  | 特別点検(OFケーブル絶縁油採取)                 | 年間計画 | 新規   | 制約有  |        |
| 0438512 | 中部  | 2022/11/05 09:00 | 2022/11/05 17:00 | 単日   | 牛島町変       | 275kV 牛島町名城 1L 構内  | 275kV名城1L関係機器普点(GCB、GIS)          | 年間計画 | 新規   |      |        |
| 0438649 | 中部  | 2022/11/05 09:00 | 2022/11/05 17:00 | 単日   | 名城変        | 275kV 牛島町名城 1L     | 275kV牛島町1LShR関係機器普点(ShR普・熱交)      | 年間計画 | 新規   |      |        |
| 0438441 | 中部  | 2022/11/06 08:00 | 2022/11/06 18:00 | 単日   | 松ヶ枝変       | 275kV 金山松ヶ枝 1L 構内  | 機器点検/金山1L CB072点検A、欠相T、作動油交換、GIS点 | 年間計画 | 新規   | 制約有  |        |
| 0438513 | 中部  | 2022/11/06 09:00 | 2022/11/06 17:00 | 単日   | 牛島町変       | 275kV 牛島町名城 2L 構内  | 275kV名城2L関係機器普点(GCB、GIS)          | 年間計画 | 新規   |      |        |
| 0438776 | 中部  | 2022/11/07 08:00 | 2022/11/14 17:00 | 連続   | 佐久間西幹里 1L  | 275kV 佐久間西幹里 1L    | 電線路細密点検ほか                         | 年間計画 | 新規   |      |        |
| 0438189 | 中部  | 2022/11/07 09:00 | 2022/11/09 17:00 | 毎日   | 東部北豊田 1L   | 275kV 東部北豊田 1L 全線  | 東部北豊田線 防錆塗装                       | 年間計画 | 新規   |      |        |
| 0438482 | 中部  | 2022/11/07 09:00 | 2022/11/07 17:00 | 単日   | 金山変        | 275kV 梅森金山 1L      | 開閉操作                              | 年間計画 | 新規   |      |        |
| 0438662 | 中部  | 2022/11/07 09:00 | 2022/11/07 17:00 | 単日   | 北豊田変       | 275kV 東部北豊田 1L     | 開閉操作                              | 年間計画 | 新規   |      |        |
| 0438664 | 中部  | 2022/11/07 09:00 | 2022/11/07 09:30 | 単日   | 北豊田変       | 275kV 北豊田梅森 1L     | 開閉操作                              | 年間計画 | 新規   | 制約有  |        |
| 0438667 | 中部  | 2022/11/07 09:00 | 2022/11/07 09:30 | 単日   | 梅森開        | 275kV 北豊田梅森 1L     | 開閉操作                              | 年間計画 | 新規   | 制約有  |        |
| 0438358 | 中部  | 2022/11/07 09:30 | 2022/11/07 17:00 | 単日   | 梅森金山 1L    | 275kV 梅森金山 1L 全線   | 特別点検(OFケーブル絶縁油採取)                 | 年間計画 | 新規   |      |        |
| 0438664 | 中部  | 2022/11/07 09:30 | 2022/11/07 10:00 | 単日   | 北豊田変       | 275kV 北豊田梅森 2L     | 開閉操作                              | 年間計画 | 新規   | 制約有  |        |
| 0438667 | 中部  | 2022/11/07 09:30 | 2022/11/07 10:00 | 単日   | 梅森開        | 275kV 北豊田梅森 2L     | 開閉操作                              | 年間計画 | 新規   | 制約有  |        |
| 0438384 | 中部  | 2022/11/07 10:00 | 2022/11/07 10:30 | 単日   | 東部変        | 275kV 東部北豊田 1L     | 開閉試験(甲・乙・L・CB042)                 | 年間計画 | 新規   |      |        |
| 0438435 | 中部  | 2022/11/07 10:00 | 2022/11/07 10:30 | 単日   | 西部変        | 500kV 三重連絡 1L 構内   | 開閉操作(CB5012、5014 甲乙LS含む)          | 年間計画 | 新規   |      |        |
| 0438435 | 中部  | 2022/11/07 10:30 | 2022/11/07 11:00 | 単日   | 西部変        | 500kV 三重連絡 2L 構内   | 開閉操作(CB5012、5014 甲乙LS含む)          | 年間計画 | 新規   |      |        |
| 0438164 | 中部  | 2022/11/08 08:00 | 2022/11/08 17:00 | 単日   | 中勢変        | 275kV 中勢亀山 2L      | 中勢亀山2L関係機器点検                      | 年間計画 | 変更   |      |        |
| 0438475 | 中部  | 2022/11/08 09:00 | 2022/11/10 16:00 | 毎日   | 中勢亀山 2L    | 275kV 中勢亀山 2L 全線   | 鉄塔防錆塗装工事                          | 年間計画 | 変更   |      |        |
| 0438190 | 中部  | 2022/11/10 09:00 | 2022/11/12 17:00 | 毎日   | 東部北豊田 2L   | 275kV 東部北豊田 2L 全線  | 東部北豊田線 防錆塗装                       | 年間計画 | 新規   |      |        |
| 0438483 | 中部  | 2022/11/10 09:00 | 2022/11/10 17:00 | 単日   | 金山変        | 275kV 梅森金山 2L      | 開閉操作                              | 年間計画 | 新規   |      |        |
| 0438663 | 中部  | 2022/11/10 09:00 | 2022/11/10 17:00 | 単日   | 北豊田変       | 275kV 東部北豊田 2L     | 開閉操作                              | 年間計画 | 新規   |      |        |
| 0438359 | 中部  | 2022/11/10 09:30 | 2022/11/10 17:00 | 単日   | 梅森金山 2L    | 275kV 梅森金山 2L 全線   | 特別点検(OFケーブル絶縁油採取)                 | 年間計画 | 新規   |      |        |
| 0438415 | 中部  | 2022/11/10 10:00 | 2022/11/10 10:30 | 単日   | 東部変        | 275kV 東部北豊田 2L     | 開閉試験(甲・乙・L・CB044)                 | 年間計画 | 新規   |      |        |
| 0438399 | 中部  | 2022/11/11 08:00 | 2022/11/11 08:30 | 単日   | 東部変        | 275kV 佐久間西幹里 2L 構内 | 開閉試験(甲・乙・L・CB048)                 | 年間計画 | 変更   |      |        |
| 0438468 | 中部  | 2022/11/11 08:00 | 2022/11/14 18:00 | 毎日   | 東部変        | 275kV 佐久間西幹里 2L 構内 | 275kVZBブSPD取替(重機接近停止)             | 年間計画 | 新規   |      |        |
| 0438468 | 中部  | 2022/11/11 08:00 | 2022/11/14 18:00 | 毎日   | 東部変        | 275kV 東部北豊田 2L 構内  | 275kVZBブSPD取替(重機接近停止)             | 年間計画 | 新規   |      |        |
| 0438213 | 中部  | 2022/11/12 08:00 | 2022/11/13 17:00 | 毎日   | 駿遠駿河 1L    | 275kV 駿遠駿河 1L 全線   | 駿遠駿河線No5他鉄塔防錆塗装(第2期)              | 年間計画 | 新規   |      |        |
| 0438651 | 中部  | 2022/11/14 08:00 | 2022/11/18 17:00 | 連続   | 尾鷲伊勢 1L    | 275kV 尾鷲伊勢 1L 全線   | No100~No105間地線張替                  | 年間計画 | 変更   |      |        |
| 0438326 | 中部  | 2022/11/15 08:00 | 2022/11/18 17:00 | 毎日   | 幸田新三河 1L   | 275kV 幸田新三河 1L 全線  | 防錆塗装2層塗 No(38) 計1基                | 年間計画 | 新規   |      |        |
| 0438278 | 中部  | 2022/11/15 09:00 | 2022/11/18 15:00 | 連続   | 新三河変       | 275kV 幸田新三河 1L 全線  | 幸田新三河線1L 制御盤切替                    | 年間計画 | 新規   |      |        |
| 0438430 | 中部  | 2022/11/15 09:00 | 2022/11/15 17:00 | 単日   | 幸田変        | 275kV 幸田新三河 1L 線路  | 鳥害防止対策修理                          | 年間計画 | 新規   |      |        |
| 0438777 | 中部  | 2022/11/16 08:00 | 2022/11/22 17:00 | 連続   | 佐久間西幹里 2L  | 275kV 佐久間西幹里 2L    | 電線路細密点検ほか                         | 年間計画 | 新規   |      |        |
| 0438546 | 中部  | 2022/11/19 08:00 | 2022/11/20 17:00 | 毎日   | 駿遠駿河 1L    | 275kV 駿遠駿河 1L 全線   | 駿遠駿河線No5他鉄塔防錆塗装(第2期)              | 年間計画 | 新規   |      |        |
| 0438327 | 中部  | 2022/11/21 08:00 | 2022/11/24 17:00 | 毎日   | 幸田新三河 2L   | 275kV 幸田新三河 2L 全線  | 防錆塗装2層塗 No(38) 計1基                | 年間計画 | 新規   |      |        |
| 0438279 | 中部  | 2022/11/21 09:00 | 2022/11/24 15:00 | 連続   | 新三河変       | 275kV 幸田新三河 2L 全線  | 幸田新三河線2L 制御盤切替                    | 年間計画 | 新規   |      |        |
| 0438431 | 中部  | 2022/11/21 09:00 | 2022/11/21 17:00 | 単日   | 幸田変        | 275kV 幸田新三河 2L 線路  | 鳥害防止対策修理                          | 年間計画 | 新規   |      |        |
| 0438547 | 中部  | 2022/11/26 08:00 | 2022/11/27 17:00 | 毎日   | 駿遠駿河 2L    | 275kV 駿遠駿河 2L 全線   | 駿遠駿河線No5他鉄塔防錆塗装(第2期)              | 年間計画 | 新規   |      |        |
| 0438652 | 中部  | 2022/11/28 08:00 | 2022/12/02 17:00 | 連続   | 尾鷲伊勢 2L    | 275kV 尾鷲伊勢 2L 全線   | No100~No105間地線張替                  | 年間計画 | 変更   |      |        |
| 0438367 | 中部  | 2022/11/28 10:00 | 2022/11/28 10:30 | 単日   | 愛知変        | 500kV 愛知幹岐 2L 構内   | 開閉試験(甲・乙・L・CB5044)                | 年間計画 | 新規   |      |        |
| 0438836 | 中部  | 2022/11/28 10:00 | 2022/11/28 12:00 | 単日   | 新鈴鹿変       | 275kV 新鈴鹿分岐 1L 構内  | 開閉操作(CB052 L甲乙LS)                 | 年間計画 | 新規   |      |        |
| 0438837 | 中部  | 2022/11/29 10:00 | 2022/11/29 12:00 | 単日   | 新鈴鹿変       | 275kV 新鈴鹿分岐 2L 構内  | 開閉操作(CB054 L甲乙LS)                 | 年間計画 | 新規   |      |        |
| 0438808 | 中部  | 2022/12/01 09:00 | 2023/01/31 12:00 | 連続   | 佐久間川根 1L   | 275kV 佐久間川根 1L 全線  | 佐久間川根線No77~川根変間電線張替 1L本体工事        | 年間計画 | 新規   |      |        |
| 0438823 | 中部  | 2022/12/12 09:00 | 2022/12/29 17:00 | 毎日   | 佐久間川根 2L   | 275kV 佐久間川根 2L 全線  | 佐久間川根線No77~川根変間電線張替に伴う保安停止        | 年間計画 | 新規   |      |        |
| 0438787 | 中部  | 2022/12/14 09:00 | 2022/12/15 17:00 | 連続   | 開閉         | 275kV Z 2 BUS      | LS402、LS602細密点検                   | 年間計画 | 変更   |      |        |
| 0438787 | 中部  | 2022/12/14 09:00 | 2022/12/15 17:00 | 連続   | 開閉         | 275kV Z BUS SECT   | LS402、LS602細密点検                   | 年間計画 | 変更   |      |        |
| 0438819 | 中部  | 2023/01/05 09:00 | 2023/01/13 17:00 | 連続   | 川根変        | 275kV 佐久間川根 1L 線路  | 川根変 佐久間川根1L関係機器取替のうちPD取替          | 年間計画 | 新規   |      |        |
| 0438820 | 中部  | 2023/01/09 09:00 | 2023/01/10 17:00 | 連続   | 川根変        | 275kV 佐久間川根 1L 線路  | 川根変 佐久間川根1L関係機器取替のうちLS操作箱取替       | 年間計画 | 新規   |      |        |
| 0438825 | 中部  | 2023/01/09 09:00 | 2023/01/22 17:00 | 連続   | 浜岡駿遠 1L    | 275kV 浜岡駿遠 1L 全線   | 浜岡駿遠線No42他鉄塔防錆塗装                  | 年間計画 | 新規   |      |        |
| 0438821 | 中部  | 2023/01/11 09:00 | 2023/01/12 17:00 | 連続   | 川根変        | 275kV 佐久間川根 1L 線路  | 川根変 佐久間川根1L関係機器取替のうちLS操作箱取替       | 年間計画 | 新規   |      |        |
| 0438827 | 中部  | 2023/01/11 09:00 | 2023/01/20 17:00 | 連続   | 浜岡駿遠 1L    | 275kV 浜岡駿遠 1L 全線   | がいし取替 NO31、NO32                   | 年間計画 | 新規   |      |        |
| 0438829 | 中部  | 2023/01/11 09:00 | 2023/01/12 17:00 | 毎日   | 浜岡駿遠 1L    | 275kV 浜岡駿遠 1L 全線   | がいしスケッチ NO33、NO35                 | 年間計画 | 新規   |      |        |
| 0438822 | 中部  | 2023/01/13 17:00 | 2023/01/13 17:30 | 単日   | 川根変        | 275kV 佐久間川根 1L     | 川根変 佐久間川根1L機器取替に伴う試加圧試験           | 年間計画 | 新規   |      |        |
| 0438565 | 中部  | 2023/01/16 09:00 | 2023/03/14 17:00 | 連続   | 東清水変       | 275kV 駿河東清水 1L 構内  | 制御盤・保護盤取替/2FC系統連系試験               | 年間計画 | 新規   |      |        |
| 0438565 | 中部  | 2023/01/16 09:00 | 2023/03/14 17:00 | 連続   | 東清水変       | 275kV 駿河東清水 2L 構内  | 制御盤・保護盤取替/2FC系統連系試験               | 年間計画 | 新規   |      |        |
| 0438833 | 中部  | 2023/01/16 09:00 | 2023/01/21 17:00 | 連続   | 浜岡原発       | 275kV 浜岡新佐倉 3L 全線  | 新佐倉3L CB056本格、E056、L056細密点検       | 年間計画 | 新規   |      |        |
| 0438834 | 中部  | 2023/01/16 09:00 | 2023/01/18 17:00 | 連続   | 浜岡原発       | 275kV 浜岡新佐倉 3L 構内  | LS甲056細密点検                        | 年間計画 | 新規   |      |        |
| 0438835 | 中部  | 2023/01/19 09:00 | 2023/01/21 17:00 | 連続   | 浜岡原発       | 275kV 浜岡新佐倉 3L 構内  | LS乙056細密点検                        | 年間計画 | 新規   |      |        |
| 0438826 | 中部  | 2023/01/24 09:00 | 2023/02/06 17:00 | 連続   | 浜岡駿遠 2L    | 275kV 浜岡駿遠 2L 全線   | 浜岡駿遠線No42他鉄塔防錆塗装                  | 年間計画 | 新規   |      |        |

一般送配電事業者調整対象作業停止計画(2021・2022年度分)

| 広域受付番号  | エリア | 作業開始日時           | 作業終了日時           | 作業形態 | 作業箇所(作業設備) | 停電区間(停電設備)          | 作業内容                         | 計画区分 | 申請区分 | 発電制約 | 備考(記事) |
|---------|-----|------------------|------------------|------|------------|---------------------|------------------------------|------|------|------|--------|
| 0438828 | 中部  | 2023/01/24 09:00 | 2023/02/02 17:00 | 連続   | 浜岡駿遠 2L    | 275kV 浜岡駿遠 2L 全線    | がいし取替 NO31、NO32              | 年間計画 | 新規   |      |        |
| 0438830 | 中部  | 2023/01/24 09:00 | 2023/01/25 17:00 | 毎日   | 浜岡駿遠 2L    | 275kV 浜岡駿遠 2L 全線    | がいしスケッチ NO33、NO35            | 年間計画 | 新規   |      |        |
| 0438811 | 中部  | 2023/01/31 09:00 | 2023/01/31 11:00 | 単日   | 佐久間川根 1L   | 275kV 佐久間川根 1L 全線   | 佐久間川根線No77~川根変間電線張替 1L絶縁抵抗測定 | 年間計画 | 新規   |      |        |
| 0438812 | 中部  | 2023/01/31 12:00 | 2023/01/31 12:10 | 単日   | 佐久間川根 1L   | 275kV 佐久間川根 1L 全線   | 佐久間川根線No77~川根変間電線張替 1L試加圧試験  | 年間計画 | 新規   |      |        |
| 0438809 | 中部  | 2023/02/01 09:00 | 2023/03/31 12:00 | 連続   | 佐久間川根 2L   | 275kV 佐久間川根 2L 全線   | 佐久間川根線No77~川根変間電線張替 2L本体工事   | 年間計画 | 新規   |      |        |
| 0438824 | 中部  | 2023/02/02 09:00 | 2023/03/01 17:00 | 毎日   | 佐久間川根 1L   | 275kV 佐久間川根 1L 全線   | 佐久間川根線No77~川根変間電線張替に伴う保安停止   | 年間計画 | 新規   |      |        |
| 0438298 | 中部  | 2023/02/21 15:00 | 2023/02/21 15:10 | 単日   | 田原湖西 1L    | 275kV 田原湖西 1L 全線    | 田原湖西線口 1~口9間、L36~L32間 試加圧    | 年間計画 | 新規   | 制約有  |        |
| 0438466 | 中部  | 2023/02/21 15:00 | 2023/02/21 15:10 | 単日   | 田原湖西 1L    | 275kV 田原湖西 1L 全線    | 田原湖西線No51~No57間1L試加圧         | 年間計画 | 新規   | 制約有  |        |
| 0438713 | 中部  | 2023/02/21 15:10 | 2023/02/21 15:30 | 単日   | 湖西変        | 275kV 田原湖西 2L       | 開閉操作                         | 年間計画 | 変更   | 制約有  |        |
| 0438716 | 中部  | 2023/02/21 15:10 | 2023/02/21 15:30 | 単日   | 田原変        | 275kV 田原湖西 2L       | 開閉操作                         | 年間計画 | 変更   | 制約有  |        |
| 0438286 | 中部  | 2023/03/01 09:00 | 2023/03/01 17:00 | 単日   | 犬山変        | 275kV 犬山電名 1L 構内    | 開閉操作                         | 年間計画 | 新規   |      |        |
| 0438289 | 中部  | 2023/03/01 09:00 | 2023/03/01 17:00 | 単日   | 犬山変        | 275kV 中濃犬山 1L 構内    | 開閉操作                         | 年間計画 | 新規   |      |        |
| 0438735 | 中部  | 2023/03/01 09:00 | 2023/03/01 17:00 | 単日   | 犬山変        | 275kV 犬山電名 2L 構内    | 開閉操作                         | 年間計画 | 新規   |      |        |
| 0438736 | 中部  | 2023/03/01 09:00 | 2023/03/01 17:00 | 単日   | 犬山変        | 275kV 中濃犬山 2L 構内    | 開閉操作                         | 年間計画 | 変更   |      |        |
| 0438737 | 中部  | 2023/03/01 09:00 | 2023/03/01 17:00 | 単日   | 中名古屋開      | 275kV 犬山電名 2L 構内    | 開閉操作                         | 年間計画 | 新規   |      |        |
| 0438738 | 中部  | 2023/03/01 09:00 | 2023/03/01 17:00 | 単日   | 中名古屋開      | 275kV 電名瀬戸 2L 構内    | 開閉操作                         | 年間計画 | 新規   |      |        |
| 0438739 | 中部  | 2023/03/01 09:00 | 2023/03/01 17:00 | 単日   | 中名古屋開      | 275kV 電名瀬戸 1L 構内    | 開閉操作                         | 年間計画 | 新規   |      |        |
| 0438740 | 中部  | 2023/03/01 09:00 | 2023/03/01 17:00 | 単日   | 西尾張変       | 275kV 西部西尾張 1L 構内   | 開閉操作                         | 年間計画 | 新規   | 制約有  |        |
| 0438741 | 中部  | 2023/03/01 09:00 | 2023/03/01 17:00 | 単日   | 西尾張変       | 275kV 西部西尾張 2L 構内   | 開閉操作                         | 年間計画 | 新規   | 制約有  |        |
| 0438742 | 中部  | 2023/03/01 09:00 | 2023/03/01 17:00 | 単日   | 西尾張変       | 275kV 西名古屋西尾張 1L 構内 | 開閉操作                         | 年間計画 | 新規   | 制約有  |        |
| 0438743 | 中部  | 2023/03/01 09:00 | 2023/03/01 17:00 | 単日   | 西尾張変       | 275kV 西名古屋西尾張 2L 構内 | 開閉操作                         | 年間計画 | 新規   | 制約有  |        |
| 0438744 | 中部  | 2023/03/01 09:00 | 2023/03/01 17:00 | 単日   | 西尾張変       | 275kV 西尾張海部 1L 構内   | 開閉操作                         | 年間計画 | 新規   |      |        |
| 0438745 | 中部  | 2023/03/01 09:00 | 2023/03/01 17:00 | 単日   | 西尾張変       | 275kV 西尾張海部 2L 構内   | 開閉操作                         | 年間計画 | 新規   |      |        |
| 0438747 | 中部  | 2023/03/01 09:00 | 2023/03/01 17:00 | 単日   | 海部開        | 275kV 西尾張海部 1L 構内   | 開閉操作                         | 年間計画 | 新規   |      |        |
| 0438748 | 中部  | 2023/03/01 09:00 | 2023/03/01 17:00 | 単日   | 海部開        | 275kV 西尾張海部 2L 構内   | 開閉操作                         | 年間計画 | 新規   |      |        |
| 0438749 | 中部  | 2023/03/01 09:00 | 2023/03/01 17:00 | 単日   | 海部開        | 275kV 海部牛島町 1L 構内   | 開閉操作                         | 年間計画 | 新規   |      |        |
| 0438750 | 中部  | 2023/03/01 09:00 | 2023/03/01 17:00 | 単日   | 海部開        | 275kV 海部牛島町 2L 構内   | 開閉操作                         | 年間計画 | 新規   |      |        |
| 0438754 | 中部  | 2023/03/01 09:00 | 2023/03/01 17:00 | 単日   | 尾鷲変        | 275kV 尾鷲伊勢 2L 構内    | 開閉操作                         | 年間計画 | 新規   |      |        |
| 0438755 | 中部  | 2023/03/01 09:00 | 2023/03/01 17:00 | 単日   | 尾鷲変        | 275kV 尾鷲伊勢 1L 構内    | 開閉操作                         | 年間計画 | 新規   |      |        |
| 0438757 | 中部  | 2023/03/01 09:00 | 2023/03/01 17:00 | 単日   | 鈴鹿開        | 275kV 鈴鹿幹 2L 構内     | 開閉操作                         | 年間計画 | 新規   |      |        |
| 0438758 | 中部  | 2023/03/01 09:00 | 2023/03/01 17:00 | 単日   | 鈴鹿開        | 275kV 鈴鹿幹 1L 構内     | 開閉操作                         | 年間計画 | 新規   |      |        |
| 0438759 | 中部  | 2023/03/01 09:00 | 2023/03/01 17:00 | 単日   | 鈴鹿開        | 275kV 伊勢幹 1L 構内     | 開閉操作                         | 年間計画 | 新規   |      |        |
| 0438760 | 中部  | 2023/03/01 09:00 | 2023/03/01 17:00 | 単日   | 鈴鹿開        | 275kV 伊勢幹 2L 構内     | 開閉操作                         | 年間計画 | 新規   |      |        |
| 0438763 | 中部  | 2023/03/01 09:00 | 2023/03/01 17:00 | 単日   | 伊勢開        | 275kV 伊勢幹 1L 構内     | 開閉操作                         | 年間計画 | 新規   |      |        |
| 0438764 | 中部  | 2023/03/01 09:00 | 2023/03/01 17:00 | 単日   | 伊勢開        | 275kV 伊勢幹 2L 構内     | 開閉操作                         | 年間計画 | 新規   |      |        |
| 0438765 | 中部  | 2023/03/01 09:00 | 2023/03/01 17:00 | 単日   | 伊勢開        | 275kV 尾鷲伊勢 2L 構内    | 開閉操作                         | 年間計画 | 新規   |      |        |
| 0438766 | 中部  | 2023/03/01 09:00 | 2023/03/01 17:00 | 単日   | 伊勢開        | 275kV 尾鷲伊勢 1L 構内    | 開閉操作                         | 年間計画 | 新規   |      |        |
| 0438767 | 中部  | 2023/03/01 09:00 | 2023/03/01 17:00 | 単日   | 伊勢開        | 275kV 伊勢南勢 1L 構内    | 開閉操作                         | 年間計画 | 新規   |      |        |
| 0438768 | 中部  | 2023/03/01 09:00 | 2023/03/01 17:00 | 単日   | 伊勢開        | 275kV 伊勢南勢 2L 構内    | 開閉操作                         | 年間計画 | 新規   |      |        |
| 0438769 | 中部  | 2023/03/01 09:00 | 2023/03/01 17:00 | 単日   | 伊勢開        | 275kV 伊勢中勢 1L 構内    | 開閉操作                         | 年間計画 | 新規   |      |        |
| 0438770 | 中部  | 2023/03/01 09:00 | 2023/03/01 17:00 | 単日   | 伊勢開        | 275kV 伊勢中勢 2L 構内    | 開閉操作                         | 年間計画 | 新規   |      |        |
| 0438772 | 中部  | 2023/03/01 09:00 | 2023/03/01 17:00 | 単日   | 中勢変        | 275kV 伊勢中勢 1L 構内    | 開閉操作                         | 年間計画 | 新規   |      |        |
| 0438773 | 中部  | 2023/03/01 09:00 | 2023/03/01 17:00 | 単日   | 中勢変        | 275kV 伊勢中勢 2L 構内    | 開閉操作                         | 年間計画 | 新規   |      |        |
| 0438774 | 中部  | 2023/03/01 09:00 | 2023/03/01 17:00 | 単日   | 中勢変        | 275kV 中勢亀山 1L 構内    | 開閉操作                         | 年間計画 | 新規   |      |        |
| 0438775 | 中部  | 2023/03/01 09:00 | 2023/03/01 17:00 | 単日   | 中勢変        | 275kV 中勢亀山 2L 構内    | 開閉操作                         | 年間計画 | 新規   |      |        |
| 0438176 | 中部  | 2023/03/01 10:00 | 2023/03/01 10:30 | 単日   | 三重開        | 500kV 三岐幹 1L 構内     | 開閉操作(CB5026 5028)            | 年間計画 | 新規   |      |        |
| 0438177 | 中部  | 2023/03/01 10:00 | 2023/03/01 10:30 | 単日   | 三重開        | 500kV 三重連絡 1L 構内    | 開閉操作(CB5032 5034)            | 年間計画 | 新規   |      |        |
| 0438176 | 中部  | 2023/03/01 10:30 | 2023/03/01 11:00 | 単日   | 三重開        | 500kV 三岐幹 2L 構内     | 開閉操作(CB5026 5028)            | 年間計画 | 新規   |      |        |
| 0438177 | 中部  | 2023/03/01 10:30 | 2023/03/01 11:00 | 単日   | 三重開        | 500kV 三重連絡 2L 構内    | 開閉操作(CB5032 5034)            | 年間計画 | 新規   |      |        |
| 0438724 | 中部  | 2023/03/06 09:00 | 2023/03/06 09:10 | 単日   | 豊根開        | 500kV 豊根幹 1L 構内     | 開閉試験                         | 年間計画 | 新規   |      |        |
| 0438725 | 中部  | 2023/03/06 09:30 | 2023/03/06 10:00 | 単日   | 豊根開        | 500kV 豊根幹 2L        | 開閉試験                         | 年間計画 | 新規   |      |        |
| 0438368 | 中部  | 2023/03/06 10:00 | 2023/03/06 10:30 | 単日   | 愛知変        | 500kV 豊根幹 1L 構内     | 開閉試験(甲・乙・L・CB5046)           | 年間計画 | 新規   |      |        |
| 0438369 | 中部  | 2023/03/06 10:30 | 2023/03/06 11:00 | 単日   | 愛知変        | 500kV 豊根幹 2L 構内     | 開閉試験(甲・乙・L・CB5048)           | 年間計画 | 新規   |      |        |
| 0438706 | 中部  | 2023/03/07 08:00 | 2023/03/07 08:30 | 単日   | 東栄変        | 500kV 東栄幹 1L        | 開閉操作                         | 年間計画 | 新規   | 制約有  |        |
| 0438682 | 中部  | 2023/03/07 09:30 | 2023/03/07 10:00 | 単日   | 静岡変        | 500kV 静岡幹 1L        | 開閉操作                         | 年間計画 | 新規   |      |        |
| 0438386 | 中部  | 2023/03/07 10:00 | 2023/03/07 10:30 | 単日   | 東部変        | 500kV 東部幹 1L        | 開閉試験(甲・乙・L・CB5052)           | 年間計画 | 新規   | 制約有  |        |
| 0438388 | 中部  | 2023/03/07 10:00 | 2023/03/07 10:30 | 単日   | 東部変        | 500kV 東栄幹 1L 構内     | 開閉試験(甲・乙・L・CB5056)           | 年間計画 | 新規   | 制約有  |        |
| 0438683 | 中部  | 2023/03/07 10:00 | 2023/03/07 10:30 | 単日   | 静岡変        | 500kV 静岡幹 2L        | 開閉操作                         | 年間計画 | 新規   |      |        |
| 0438387 | 中部  | 2023/03/07 10:30 | 2023/03/07 11:00 | 単日   | 東部変        | 500kV 東部幹 2L        | 開閉試験(甲・乙・L・CB5054)           | 年間計画 | 新規   | 制約有  |        |
| 0438727 | 中部  | 2023/03/10 09:30 | 2023/03/10 10:00 | 単日   | 豊根開        | 500kV 静岡幹 1L        | 開閉試験                         | 年間計画 | 新規   |      |        |
| 0438728 | 中部  | 2023/03/10 10:00 | 2023/03/10 10:30 | 単日   | 豊根開        | 500kV 静岡幹 2L        | 開閉試験                         | 年間計画 | 新規   |      |        |
| 0438815 | 中部  | 2023/03/24 09:00 | 2023/03/30 17:00 | 連続   | 川根変        | 275kV 佐久間川根 2L 線路   | 川根変 佐久間川根2L関係機器取替のうちPD取替     | 年間計画 | 新規   |      |        |
| 0438816 | 中部  | 2023/03/26 09:00 | 2023/03/27 17:00 | 連続   | 川根変        | 275kV 佐久間川根 2L 線路   | 川根変 佐久間川根2L関係機器取替のうちLS操作箱取替  | 年間計画 | 新規   |      |        |
| 0438817 | 中部  | 2023/03/28 09:00 | 2023/03/29 17:00 | 連続   | 川根変        | 275kV 佐久間川根 2L 線路   | 川根変 佐久間川根2L関係機器取替のうちLS操作箱取替  | 年間計画 | 新規   |      |        |

一般送配電事業者調整対象作業停止計画(2021・2022年度分)

| 広域受付番号  | エリア | 作業開始日時           | 作業終了日時           | 作業形態 | 作業箇所(作業設備) | 停電区間(停電設備)        | 作業内容                         | 計画区分 | 申請区分 | 発電制約 | 備考(記事) |
|---------|-----|------------------|------------------|------|------------|-------------------|------------------------------|------|------|------|--------|
| 0438818 | 中部  | 2023/03/30 17:00 | 2023/03/30 17:30 | 単日   | 川根変        | 275kV 佐久間川根 2L    | 川根変 佐久間川根2L機器取替に伴う試加圧試験      | 年間計画 | 新規   |      |        |
| 0438810 | 中部  | 2023/03/31 09:00 | 2023/03/31 11:00 | 単日   | 佐久間川根 2L   | 275kV 佐久間川根 2L 全線 | 佐久間川根線No77～川根変間電線張替 2L絶縁抵抗測定 | 年間計画 | 新規   |      |        |
| 0438813 | 中部  | 2023/03/31 12:00 | 2023/03/31 12:10 | 単日   | 佐久間川根 2L   | 275kV 佐久間川根 2L 全線 | 佐久間川根線No77～川根変間電線張替 2L試加圧試験  | 年間計画 | 新規   |      |        |

一般送配電事業者調整対象作業停止計画(2021・2022年度分)

| 広域受付番号  | エリア | 作業開始日時           | 作業終了日時           | 作業形態 | 作業箇所(作業設備) | 停電区間(停電設備)                            | 作業内容  | 計画区分 | 申請区分 | 発電制約 | 備考(記事) |
|---------|-----|------------------|------------------|------|------------|---------------------------------------|---|------|------|------|--------|
| 0506494 | 北陸  | 2021/04/02 08:30 | 2021/04/07 17:30 | 連続   | 中能登変電所     | 中能登2Tr/中能登66-2Tr3次母線/※6/7-12→4/2-7 変更 | 2Tr . 2次CB 092 塗装, 2Tr(相)トルク測定                  | 年間計画 | 更新   |      |        |
| 0507937 | 北陸  | 2021/04/03 12:30 | 2021/04/03 14:30 | 単日   | 送電線        | 東金津新福井線1L                             | 東金津新福井線鉄塔建替No.14に伴う使用前社内検査(絶縁耐力試験)              | 年間計画 | 更新   |      |        |
| 0507939 | 北陸  | 2021/04/03 13:30 | 2021/04/03 16:00 | 単日   | 送電線        | 東金津新福井線1L                             | 東金津新福井線鉄塔建替No.14に伴う使用前社内検査(講評に伴う停止)             | 年間計画 | 更新   |      |        |
| 0507938 | 北陸  | 2021/04/08 12:30 | 2021/04/08 14:30 | 単日   | 送電線        | 東金津新福井線2L                             | 東金津新福井線鉄塔建替No.14に伴う停止使用前社内検査(絶縁耐力試験)            | 年間計画 | 更新   |      |        |
| 0507940 | 北陸  | 2021/04/08 13:30 | 2021/04/08 16:00 | 単日   | 送電線        | 東金津新福井線2L                             | 東金津新福井線鉄塔建替No.14に伴う使用前社内検査(講評に伴う停止)             | 年間計画 | 更新   |      |        |
| 0504876 | 北陸  | 2021/04/12 07:30 | 2021/04/15 17:30 | 毎日   | 送電線        | 加賀東金津線1L                              | 測定点検, 防錆塗装                                      | 年間計画 | 更新   |      |        |
| 0504900 | 北陸  | 2021/04/12 08:30 | 2021/04/12 16:30 | 単日   | 中能登変電所     | 中能登275丙母線/中能登275母連                    | 275/154kVオシロ装置取替に伴う 丙母線電圧取込み 275母連切             | 年間計画 | 更新   |      |        |
| 0504908 | 北陸  | 2021/04/12 15:30 | 2021/04/12 17:30 | 単日   | 中能登変電所     | 中能登275丙母線                             | 275/154kVオシロ装置に伴う 丙母線電圧 検相                      | 年間計画 | 更新   |      |        |
| 0504909 | 北陸  | 2021/04/13 08:30 | 2021/04/13 16:30 | 単日   | 中能登変電所     | 中能登275丁母線                             | 275/154kVオシロ装置取替に伴う 丁母線電圧取込み                    | 年間計画 | 更新   |      |        |
| 0504910 | 北陸  | 2021/04/13 15:30 | 2021/04/13 17:30 | 単日   | 中能登変電所     | 中能登275丁母線                             | 275/154kVオシロ装置取替に伴う 丁母線電圧 検相                    | 年間計画 | 更新   |      |        |
| 0504877 | 北陸  | 2021/04/19 07:30 | 2021/04/22 17:30 | 毎日   | 送電線        | 加賀東金津線2L                              | 測定点検, 防錆塗装                                      | 年間計画 | 更新   |      |        |
| 0507955 | 北陸  | 2021/04/19 08:30 | 2021/04/19 10:30 | 単日   | 新福井変電所     | 新福井275甲母線                             | [制御盤取替] 母線分離保護盤 275kV甲母線 電圧切替                   | 年間計画 | 更新   |      |        |
| 0507956 | 北陸  | 2021/04/19 09:30 | 2021/04/19 11:00 | 単日   | 新福井変電所     | 新福井275甲母線(試験使用)                       | [制御盤取替] 母線分離保護盤 275kV甲母線 電圧検相                   | 年間計画 | 更新   |      |        |
| 0507957 | 北陸  | 2021/04/19 10:00 | 2021/04/19 12:00 | 単日   | 新福井変電所     | 新福井275乙母線                             | [制御盤取替] 母線分離保護盤 275kV乙母線 電圧切替                   | 年間計画 | 更新   |      |        |
| 0507896 | 北陸  | 2021/04/22 07:30 | 2021/04/23 18:30 | 毎日   | 加賀変電所      | 加賀275丙母線                              | [275kVGIS北15Tr1次LA移設に伴う]丙母線停止                   | 年間計画 | 更新   |      |        |
| 0506547 | 北陸  | 2021/04/22 17:00 | 2021/04/22 18:30 | 単日   | 新福井変電所     | 新福井275母連(試験使用)                        | [制御盤取替] 275kV母連 位相測定                            | 年間計画 | 更新   |      |        |
| 0507951 | 北陸  | 2021/04/23 08:30 | 2021/04/23 17:30 | 単日   | 越前変電所      | 越前線1L構内(越前)                           | 年停入力用[中給向けTT-S取替] 越前線1L母線要素切替                   | 年間計画 | 更新   |      |        |
| 0507952 | 北陸  | 2021/04/24 08:30 | 2021/04/24 17:30 | 単日   | 越前変電所      | 越前線2L構内(越前)                           | 年停入力用[中給向けTT-S取替] 越前線2L母線要素切替                   | 年間計画 | 更新   |      |        |
| 0506834 | 北陸  | 2021/04/25 08:30 | 2021/04/25 17:30 | 単日   | 越前変電所      | 加賀幹線1L構内(越前)                          | 年停入力用[中給向けTT-S取替] 加賀幹線1L母線要素切替                  | 年間計画 | 更新   |      |        |
| 0504812 | 北陸  | 2021/04/26 08:30 | 2021/04/29 17:30 | 連続   | 越前変電所      | 加賀幹線1L構内(越前)/加賀幹線1L                   | 制御盤取替による切替                                      | 年間計画 | 更新   |      |        |
| 0506833 | 北陸  | 2021/04/26 08:30 | 2021/04/26 17:30 | 単日   | 越前変電所      | 加賀幹線2L構内(越前)                          | 年停入力用[中給向けTT-S取替] 加賀幹線2L母線要素切替                  | 年間計画 | 更新   |      |        |
| 0504813 | 北陸  | 2021/04/29 16:30 | 2021/04/29 18:00 | 単日   | 越前変電所      | 加賀幹線1L/加賀幹線1L構内(越前)/(試験使用)            | [制御盤取替]加賀幹線1L電圧検相                               | 年間計画 | 更新   |      |        |
| 0504814 | 北陸  | 2021/04/29 17:00 | 2021/04/29 18:30 | 単日   | 越前変電所      | 加賀幹線1L/加賀幹線1L構内(越前)/(試験使用)            | [制御盤取替]加賀幹線1L位相測定                               | 年間計画 | 更新   |      |        |
| 0506520 | 北陸  | 2021/05/10 08:30 | 2021/05/13 17:30 | 毎日   | 敦賀火力変電所    | 敦賀火力線1L/敦賀火力1L構内(敦賀)                  | 敦賀火力線1L 鉄構ボルト修理                                 | 年間計画 | 更新   |      |        |
| 0506522 | 北陸  | 2021/05/10 08:30 | 2021/05/13 17:30 | 毎日   | 送電線        | 敦賀火力線1L                               | 鉄塔防錆塗装No.9, 11, 19, 20                          | 年間計画 | 更新   |      |        |
| 0506516 | 北陸  | 2021/05/11 09:00 | 2021/05/11 13:30 | 単日   | 南条変電所      | 敦賀火力線1L/敦賀火力1L構内(南条)                  | 鳥害防止対策(敦賀火力線1L)                                 | 年間計画 | 更新   |      |        |
| 0506518 | 北陸  | 2021/05/11 09:30 | 2021/05/11 16:30 | 単日   | 敦賀火力変電所    | 敦賀火力線1L/敦賀火力1L構内(敦賀)                  | GIS現場盤ボルテージセンサー修理                               | 年間計画 | 更新   |      |        |
| 0506471 | 北陸  | 2021/05/12 07:30 | 2021/05/12 18:30 | 単日   | 新富山変電所     | 新富山275乙母線                             | [2Tr取替]2Tr1次架線切離し                               | 年間計画 | 更新   |      |        |
| 0504777 | 北陸  | 2021/05/17 08:30 | 2021/05/19 17:30 | 連続   | 越前変電所      | 加賀幹線1L/加賀幹線1L構内(越前)                   | 加賀幹線1LGIS 開閉・点検6年・CB5453操作機構分解点検, DAC盤・GIS現場盤点検 | 年間計画 | 更新   |      |        |
| 0504778 | 北陸  | 2021/05/17 08:30 | 2021/05/17 17:30 | 単日   | 越前変電所      | 加賀幹線1L構内(越前)/越前500甲母線                 | 加賀幹線1LGIS(LS417) 開閉・点検6年                        | 年間計画 | 更新   |      |        |
| 0506521 | 北陸  | 2021/05/17 08:30 | 2021/05/20 17:30 | 毎日   | 敦賀火力変電所    | 敦賀火力線2L/敦賀火力2L構内(敦賀)                  | 敦賀火力線2L 鉄構ボルト修理                                 | 年間計画 | 更新   |      |        |
| 0506523 | 北陸  | 2021/05/17 08:30 | 2021/05/20 17:30 | 毎日   | 送電線        | 敦賀火力線2L                               | 鉄塔防錆塗装No.9, 11, 19, 20                          | 年間計画 | 更新   |      |        |
| 0506517 | 北陸  | 2021/05/17 09:00 | 2021/05/17 13:30 | 単日   | 南条変電所      | 敦賀火力線2L/敦賀火力2L構内(南条)                  | 鳥害防止対策(敦賀火力線2L)                                 | 年間計画 | 更新   |      |        |
| 0504779 | 北陸  | 2021/05/18 08:30 | 2021/05/18 17:30 | 単日   | 越前変電所      | 加賀幹線1L構内(越前)/越前500乙母線                 | 加賀幹線1LGIS(LS418) 開閉・点検6年                        | 年間計画 | 更新   |      |        |
| 0506519 | 北陸  | 2021/05/18 09:30 | 2021/05/18 16:30 | 単日   | 敦賀火力変電所    | 敦賀火力線2L/敦賀火力2L構内(敦賀)                  | GIS現場盤ボルテージセンサー修理                               | 年間計画 | 更新   |      |        |
| 0504819 | 北陸  | 2021/05/19 08:30 | 2021/05/19 16:30 | 単日   | 加賀変電所      | 能登幹線1L構内(加賀)                          | 500BP(A)取替に伴う 能登幹線1L 切替                         | 年間計画 | 更新   |      |        |
| 0504780 | 北陸  | 2021/05/20 08:30 | 2021/05/22 17:30 | 連続   | 越前変電所      | 加賀幹線2L/加賀幹線2L構内(越前)                   | 加賀幹線2LGIS 開閉・点検6年・CB5454操作機構分解点検, DAC盤・GIS現場盤点検 | 年間計画 | 更新   |      |        |
| 0504781 | 北陸  | 2021/05/20 08:30 | 2021/05/20 17:30 | 単日   | 越前変電所      | 加賀幹線2L構内(越前)/越前500甲母線                 | 加賀幹線2LGIS(LS421) 開閉・点検6年                        | 年間計画 | 更新   |      |        |
| 0506479 | 北陸  | 2021/05/20 15:30 | 2021/05/20 17:30 | 単日   | 加賀変電所      | 能登幹線1L構内(加賀)                          | 500BP(A)取替に伴う 能登幹線1L 母線LSハレット確認試験               | 年間計画 | 更新   |      |        |
| 0506818 | 北陸  | 2021/05/20 15:30 | 2021/05/20 17:30 | 単日   | 加賀変電所      | 加賀福光1L構内(加賀)                          | 500BP(A)取替に伴う 加賀福光線1L 母線LSハレット確認試験              | 年間計画 | 更新   |      |        |
| 0506480 | 北陸  | 2021/05/20 16:30 | 2021/05/20 18:30 | 単日   | 加賀変電所      | 能登幹線1L構内(加賀)/加賀500母連                  | 500BP(A)取替に伴う 能登幹線1L 位相測定・差電流確認                 | 年間計画 | 更新   |      |        |
| 0506819 | 北陸  | 2021/05/20 16:30 | 2021/05/20 18:30 | 単日   | 加賀変電所      | 加賀福光1L構内(加賀)/加賀500母連                  | 500BP(A)取替に伴う 加賀福光線1L 位相測定・差電流確認                | 年間計画 | 更新   |      |        |
| 0504782 | 北陸  | 2021/05/21 08:30 | 2021/05/21 17:30 | 単日   | 越前変電所      | 加賀幹線2L構内(越前)/越前500乙母線                 | 加賀幹線2LGIS(LS422) 開閉・点検6年                        | 年間計画 | 更新   |      |        |
| 0506483 | 北陸  | 2021/05/21 15:30 | 2021/05/21 17:30 | 単日   | 加賀変電所      | 能登幹線2L構内(加賀)                          | 500BP(A)取替に伴う 能登幹線2L 母線LSハレット確認試験               | 年間計画 | 更新   |      |        |
| 0506820 | 北陸  | 2021/05/21 15:30 | 2021/05/21 17:30 | 単日   | 加賀変電所      | 加賀福光2L構内(加賀)                          | 500BP(A)取替に伴う 加賀福光線2L 母線LSハレット確認試験              | 年間計画 | 更新   |      |        |
| 0506484 | 北陸  | 2021/05/21 16:30 | 2021/05/21 18:30 | 単日   | 加賀変電所      | 能登幹線2L構内(加賀)/加賀500母連                  | 500BP(A)取替に伴う 能登幹線2L 位相測定・差電流確認                 | 年間計画 | 更新   |      |        |
| 0506821 | 北陸  | 2021/05/21 16:30 | 2021/05/21 18:30 | 単日   | 加賀変電所      | 加賀福光2L構内(加賀)/加賀500母連                  | 500BP(A)取替に伴う 加賀福光線2L 位相測定・差電流確認                | 年間計画 | 更新   |      |        |
| 0506552 | 北陸  | 2021/05/21 17:00 | 2021/05/21 18:30 | 単日   | 新福井変電所     | 東金津新福井2L構内(新)/(試験使用)                  | [OCR]一盤設置位相測定                                   | 年間計画 | 更新   |      |        |
| 0504826 | 北陸  | 2021/05/24 08:30 | 2021/05/24 16:30 | 単日   | 加賀変電所      | 能登幹線2L構内(加賀)                          | 500BP(A)取替に伴う 能登幹線2L 切替                         | 年間計画 | 更新   |      |        |
| 0506487 | 北陸  | 2021/05/24 15:30 | 2021/05/24 17:30 | 単日   | 加賀変電所      | 加賀幹線1L構内(加賀)                          | 500BP(A)取替に伴う 加賀幹線1L 母線LSハレット確認試験               | 年間計画 | 更新   |      |        |
| 0506488 | 北陸  | 2021/05/24 16:30 | 2021/05/24 18:30 | 単日   | 加賀変電所      | 加賀幹線1L構内(加賀)/加賀500母連                  | 500BP(A)取替に伴う 加賀幹線1L 位相測定・差電流確認                 | 年間計画 | 更新   |      |        |
| 0504821 | 北陸  | 2021/05/25 08:30 | 2021/05/25 16:30 | 単日   | 加賀変電所      | 加賀2Tr                                 | 500BP(A)取替に伴う 2Tr 切替                            | 年間計画 | 更新   |      |        |
| 0506489 | 北陸  | 2021/05/25 15:30 | 2021/05/25 17:30 | 単日   | 加賀変電所      | 加賀幹線2L構内(加賀)                          | 500BP(A)取替に伴う 加賀幹線2L 母線LSハレット確認試験               | 年間計画 | 更新   |      |        |
| 0506490 | 北陸  | 2021/05/25 16:30 | 2021/05/25 18:30 | 単日   | 加賀変電所      | 加賀幹線2L構内(加賀)/加賀500母連                  | 500BP(A)取替に伴う 加賀幹線2L 位相測定・差電流確認                 | 年間計画 | 更新   |      |        |
| 0504822 | 北陸  | 2021/05/26 08:30 | 2021/05/26 16:30 | 単日   | 加賀変電所      | 加賀3Tr                                 | 500BP(A)取替に伴う 3Tr 切替                            | 年間計画 | 更新   |      |        |
| 0506481 | 北陸  | 2021/05/26 15:30 | 2021/05/26 17:30 | 単日   | 加賀変電所      | 加賀2Tr                                 | 500BP(A)取替に伴う 2Tr 母線LSハレット確認試験                  | 年間計画 | 更新   |      |        |
| 0506482 | 北陸  | 2021/05/26 16:30 | 2021/05/26 18:30 | 単日   | 加賀変電所      | 加賀2Tr/加賀500母連                         | 500BP(A)取替に伴う 2Tr 位相測定・差電流確認                    | 年間計画 | 更新   |      |        |

一般送配電事業者調整対象作業停止計画(2021・2022年度分)

| 広域受付番号  | エリア | 作業開始日時           | 作業終了日時           | 作業形態 | 作業箇所(作業設備) | 停電区間(停電設備)  | 作業内容  | 計画区分 | 申請区分 | 発電制約 | 備考(記事) |
|---------|-----|------------------|------------------|------|------------|---|---|------|------|------|--------|
| 0504820 | 北陸  | 2021/05/27 08:30 | 2021/05/27 16:30 | 単日   | 加賀変電所      | 加賀幹線1L構内(加賀)  | 500BP(A)取替に伴う 加賀幹線1L 切替                       | 年間計画 | 更新   |      |        |
| 0506485 | 北陸  | 2021/05/27 15:30 | 2021/05/27 17:30 | 単日   | 加賀変電所      | 加賀3Tr   | 500BP(A)取替に伴う 3Tr 母線LSハレット確認試験                | 年間計画 | 更新   |      |        |
| 0506486 | 北陸  | 2021/05/27 16:30 | 2021/05/27 18:30 | 単日   | 加賀変電所      | 加賀3Tr/加賀500母連   | 500BP(A)取替に伴う 3Tr 位相測定・差電流確認                  | 年間計画 | 更新   |      |        |
| 0504827 | 北陸  | 2021/05/28 08:30 | 2021/05/28 16:30 | 単日   | 加賀変電所      | 加賀幹線2L構内(加賀)  | 500BP(A)取替に伴う 加賀幹線2L 切替                       | 年間計画 | 更新   |      |        |
| 0504985 | 北陸  | 2021/05/29 07:30 | 2021/06/07 17:30 | 連続   | 送電線        | 能登幹線1L  | 測定点検、電線サンプル採取、架線金具修理                          | 年間計画 | 更新   |      |        |
| 0506540 | 北陸  | 2021/05/29 07:30 | 2021/06/17 17:30 | 毎日   | 送電線        | 東金津新福井線2L   | 東金津新福井線鉄塔建替No.15に伴う停止                         | 年間計画 | 更新   |      |        |
| 0506541 | 北陸  | 2021/05/29 07:30 | 2021/06/30 17:30 | 連続   | 送電線        | 東金津新福井線1L   | 東金津新福井線鉄塔建替No.15に伴う停止                         | 年間計画 | 更新   |      |        |
| 0507898 | 北陸  | 2021/05/31 07:30 | 2021/06/01 18:30 | 毎日   | 加賀変電所      | 加賀275丙母線  | [275kVGIS化16Tr1次LA移設に伴う丙母線停止                  | 年間計画 | 更新   |      |        |
| 0504747 | 北陸  | 2021/05/31 08:30 | 2021/05/31 13:30 | 単日   | 中能登変電所     | 能登幹線1L構内(中能)/中給向け用 TT-S(A系)<br>(新・既設)                           | 新TTへの要素切替(能登幹線1L)                             | 年間計画 | 更新   |      |        |
| 0504749 | 北陸  | 2021/05/31 12:30 | 2021/05/31 17:30 | 単日   | 中能登変電所     | 能登幹線1L構内(中能)/中給向け用 TT-S(B系)<br>(新・既設)                           | 新TTへの要素切替(能登幹線1L)                             | 年間計画 | 更新   |      |        |
| 0506551 | 北陸  | 2021/06/04 17:00 | 2021/06/04 18:30 | 単日   | 新福井変電所     | 東金津新福井1L構内(新)/[試験使用]  | [OC]Uレ一盤設置 位相測定                               | 年間計画 | 更新   |      |        |
| 0504987 | 北陸  | 2021/06/06 23:30 | 2021/06/08 00:30 | 毎日   | 送電線        | 南条越前線1L   | 鉄塔防錆塗装No.28                                   | 年間計画 | 更新   |      |        |
| 0504988 | 北陸  | 2021/06/06 23:30 | 2021/06/09 00:30 | 毎日   | 送電線        | 南条越前線1L   | ボルト取替No.9, 14, 20, 25, 36                     | 年間計画 | 更新   |      |        |
| 0506503 | 北陸  | 2021/06/08 07:30 | 2021/06/13 17:30 | 連続   | 中能登変電所     | 中能登3Tr/中能登66-3Tr3次母線/中能登3-1ShR/※6/7-12→6/8-13変更                 | 3Tr 1次GIS 12年点検, 3Tr, Tr保護, DAC盤 6年点検他(詳細は注釈) | 年間計画 | 更新   |      |        |
| 0506500 | 北陸  | 2021/06/11 07:30 | 2021/06/11 17:30 | 単日   | 中能登変電所     | 中能登3Tr/中能登66-3Tr3次母線/中能登3-1ShR/中能登500甲母線/中能登500母連/※6/10→6/11 変更 | LS231(GIS) 12年点検                              | 年間計画 | 更新   |      |        |
| 0506501 | 北陸  | 2021/06/12 07:30 | 2021/06/12 17:30 | 単日   | 中能登変電所     | 中能登3Tr/中能登66-3Tr3次母線/中能登3-1ShR/中能登500乙母線/中能登500母連/※6/11→6/12 変更 | LS232(GIS) 12年点検                              | 年間計画 | 更新   |      |        |
| 0505003 | 北陸  | 2021/06/13 23:30 | 2021/06/15 00:30 | 毎日   | 送電線        | 南条越前線2L   | 鉄塔防錆塗装No.28                                   | 年間計画 | 更新   |      |        |
| 0505004 | 北陸  | 2021/06/13 23:30 | 2021/06/16 00:30 | 毎日   | 送電線        | 南条越前線2L   | ボルト取替No.9, 14, 20, 25, 36                     | 年間計画 | 更新   |      |        |
| 0507897 | 北陸  | 2021/06/17 07:30 | 2021/06/18 18:30 | 毎日   | 加賀変電所      | 加賀275丙母線  | [275kVGIS化17Tr1次LA移設に伴う丙母線停止                  | 年間計画 | 更新   |      |        |
| 0504986 | 北陸  | 2021/06/18 07:30 | 2021/06/27 17:30 | 毎日   | 送電線        | 能登幹線2L  | 測定点検、架線金具修理                                   | 年間計画 | 更新   |      |        |
| 0504993 | 北陸  | 2021/06/18 08:30 | 2021/06/19 17:30 | 毎日   | 送電線        | 新富山幹線1L   | 定期点検  | 年間計画 | 更新   |      |        |
| 0506826 | 北陸  | 2021/06/20 08:30 | 2021/06/20 17:30 | 単日   | 送電線        | 新富山幹線1L   | 定期点検  | 年間計画 | 更新   |      |        |
| 0504990 | 北陸  | 2021/06/21 07:30 | 2021/07/30 17:30 | 連続   | 送電線        | 中央幹線1L  | 中央幹線電線張替No.40`46iに伴う停止                        | 年間計画 | 更新   |      |        |
| 0504992 | 北陸  | 2021/06/21 07:30 | 2021/08/03 17:30 | 連続   | 送電線        | 新富山幹線1L   | 新富山幹線電線張替No.70`No.77他に伴う停止                    | 年間計画 | 更新   |      |        |
| 0504748 | 北陸  | 2021/06/21 08:30 | 2021/06/21 13:30 | 単日   | 中能登変電所     | 能登幹線2L構内(中能)/中給向け用 TT-S(A系)<br>(新・既設)                           | 新TTへの要素切替(能登幹線2L)                             | 年間計画 | 更新   |      |        |
| 0504969 | 北陸  | 2021/06/21 08:30 | 2021/06/21 13:30 | 単日   | 新富山変電所     | 新富山幹線1L/新富山幹線1L構内(新富山)/新富山275甲母線                                | LS011甲LS35接触抵抗測定.CB011点検6年.開閉試験.LPD点検6年       | 年間計画 | 更新   |      |        |
| 0504750 | 北陸  | 2021/06/21 12:30 | 2021/06/21 17:30 | 単日   | 中能登変電所     | 能登幹線2L構内(中能)/中給向け用 TT-S(B系)<br>(新・既設)                           | 新TTへの要素切替(能登幹線2L)                             | 年間計画 | 更新   |      |        |
| 0504972 | 北陸  | 2021/06/21 12:30 | 2021/06/21 17:30 | 単日   | 新富山変電所     | 新富山幹線1L/新富山幹線1L構内(新富山)/新富山275乙母線                                | LS011甲LS36接触抵抗測定.CB011点検6年.開閉試験.LPD点検6年       | 年間計画 | 更新   |      |        |
| 0507941 | 北陸  | 2021/06/28 12:30 | 2021/06/28 14:30 | 単日   | 送電線        | 東金津新福井線1L   | 東金津新福井線鉄塔建替No.15に伴う使用前社内検査(絶縁耐力試験)            | 年間計画 | 更新   |      |        |
| 0507942 | 北陸  | 2021/06/28 13:30 | 2021/06/28 16:00 | 単日   | 送電線        | 東金津新福井線1L   | 東金津新福井線鉄塔建替No.15に伴う使用前社内検査(講評に伴う停止)           | 年間計画 | 更新   |      |        |
| 0504875 | 北陸  | 2021/07/01 07:30 | 2021/07/03 17:30 | 毎日   | 送電線        | 加賀幹線2L  | 測定点検、地線補修(補修グリッパ巻き)                           | 年間計画 | 更新   |      |        |
| 0504989 | 北陸  | 2021/07/01 07:30 | 2021/10/04 17:30 | 連続   | 送電線        | 加賀幹線2L  | 加賀幹線電線地線張替・がいし取替No.16i`越前S/Sに伴う停止             | 年間計画 | 更新   |      |        |
| 0504998 | 北陸  | 2021/07/01 07:30 | 2021/07/01 17:30 | 単日   | 送電線        | 加賀幹線2L  | がいし掃除10i                                      | 年間計画 | 更新   |      |        |
| 0507903 | 北陸  | 2021/07/01 07:30 | 2021/07/01 17:30 | 単日   | 送電線        | 加賀幹線2L  | がいし掃除10i                                      | 年間計画 | 更新   |      |        |
| 0506828 | 北陸  | 2021/07/01 08:30 | 2021/09/30 12:30 | 連続   | 越前変電所      | 加賀幹線2L構内(越前)/加賀幹線2L   | 加賀幹線電線地線張替No.16i`越前S/S 越前S/S構内ブッシング養生に伴う停止    | 年間計画 | 更新   |      |        |
| 0506548 | 北陸  | 2021/07/05 08:30 | 2021/07/05 11:00 | 単日   | 新福井変電所     | 新福井275甲母線   | [制御盤取替]多機能計測装置 275kV甲母線 電圧切替                  | 年間計画 | 更新   |      |        |
| 0506549 | 北陸  | 2021/07/05 10:00 | 2021/07/05 11:30 | 単日   | 新福井変電所     | 新福井275甲母線/[試験使用]  | [制御盤取替]多機能計測装置 275kV甲母線 電圧検相                  | 年間計画 | 更新   |      |        |
| 0506550 | 北陸  | 2021/07/05 10:30 | 2021/07/05 13:00 | 単日   | 新福井変電所     | 新福井275乙母線   | [制御盤取替]多機能計測装置 275kV乙母線 電圧切替                  | 年間計画 | 更新   |      |        |
| 0504788 | 北陸  | 2021/07/07 08:30 | 2021/07/07 13:30 | 単日   | 越前変電所      | 加賀幹線2L構内(越前)/越前TT-S(A) → 中給/BU中給(新・旧)                           | [中給向けTT-S(A)取替] 加賀幹線2LCB要素切替                  | 年間計画 | 更新   |      |        |
| 0506502 | 北陸  | 2021/07/13 08:30 | 2021/07/14 17:30 | 連続   | 中能登変電所     | 中能登2Tr/中能登66-2Tr3次母線  | 2Tr 冷却装置修理                                    | 年間計画 | 更新   |      |        |
| 0506822 | 北陸  | 2021/07/15 08:30 | 2021/07/15 17:30 | 単日   | 中能登変電所     | 275母線43BUM(中能登)   | 275kV母線分離取替                                   | 年間計画 | 更新   |      |        |
| 0504976 | 北陸  | 2021/07/28 08:30 | 2021/07/29 17:30 | 連続   | 城端開閉所      | 中央幹線1L構内(城端)/中央幹線1L/CB投入制限(遠方操作不可)                              | [制御盤取替]中央幹線1L切替・試験                            | 年間計画 | 更新   |      |        |
| 0504959 | 北陸  | 2021/07/29 16:30 | 2021/07/29 18:30 | 単日   | 城端開閉所      | 城端開275乙母線/停止:中央幹線1L, 中央幹線1L(構内).城端開CDT(31CH)                    | 中央幹線1Lケーブル切替試験後の検相                            | 年間計画 | 更新   |      |        |
| 0504978 | 北陸  | 2021/07/29 16:30 | 2021/07/29 18:30 | 単日   | 城端開閉所      | 城端開275乙母線/停止:中央幹線1L, 中央幹線1L(構内)                                 | [制御盤取替]中央幹線1L切替に伴う母線電圧検相                      | 年間計画 | 更新   |      |        |
| 0504979 | 北陸  | 2021/08/10 16:30 | 2021/08/10 18:00 | 単日   | 城端開閉所      | 中央幹線1L/停止:中央幹線1L(構内)  | [制御盤取替]中央幹線1L切替に伴う線路電圧検相                      | 年間計画 | 更新   |      |        |
| 0504964 | 北陸  | 2021/08/24 07:30 | 2021/08/30 18:30 | 連続   | 加賀変電所      | 加賀幹線2L/加賀幹線2L構内(加賀)   | GIS 加賀幹線2Lユニット 12年点検他                         | 年間計画 | 更新   |      |        |

一般送配電事業者調整対象作業停止計画(2021・2022年度分)

| 広域受付番号  | エリア | 作業開始日時           | 作業終了日時           | 作業形態 | 作業箇所(作業設備) | 停電区間(停電設備)                                  | 作業内容                             | 計画区分 | 申請区分 | 発電制約 | 備考(記事) |
|---------|-----|------------------|------------------|------|------------|---|----------------------------------|------|------|------|--------|
| 0504965 | 北陸  | 2021/08/24 07:30 | 2021/08/25 18:30 | 連続   | 加賀変電所      | 加賀幹線2L構内(加賀)/加賀500甲母線/加賀500母連               | GIS 加賀幹線2Lユニット (LS331)12年点検      | 年間計画 | 更新   |      |        |
| 0504791 | 北陸  | 2021/08/24 08:30 | 2021/08/27 17:30 | 連続   | 越前変電所      | 南条越前1L構内(越前)/南条越前線1L                        | 制御盤取替による切替                       | 年間計画 | 更新   |      |        |
| 0504966 | 北陸  | 2021/08/26 07:30 | 2021/08/27 18:30 | 連続   | 加賀変電所      | 加賀幹線2L構内(加賀)/加賀500乙母線/加賀500母連               | GIS 加賀幹線2Lユニット (LS332)12年点検      | 年間計画 | 更新   |      |        |
| 0504925 | 北陸  | 2021/08/26 09:30 | 2021/08/26 16:30 | 単日   | 中能登変電所     | 能越幹線1L構内(中能)                                | TT-S修繕に伴うCB/バレット取込・接続試験          | 年間計画 | 更新   |      |        |
| 0506513 | 北陸  | 2021/08/26 12:30 | 2021/08/26 17:30 | 単日   | 越前変電所      | 加賀幹線2L構内(越前)/越前TT-S(B) → 中給/BU中給(新・旧)       | [中給向けTT-S(B)取替] 加賀幹線2LCB要素切替     | 年間計画 | 更新   |      |        |
| 0504785 | 北陸  | 2021/08/27 08:30 | 2021/08/27 13:30 | 単日   | 越前変電所      | 南条越前1L構内(越前)/越前TT-S(A) → 中給/BU中給(新・旧)       | [中給向けTT-S(A)取替] 南条越前線1LCB要素切替    | 年間計画 | 更新   |      |        |
| 0504926 | 北陸  | 2021/08/27 09:30 | 2021/08/27 16:30 | 単日   | 中能登変電所     | 能越幹線2L構内(中能)                                | TT-S修繕に伴うCB/バレット取込・接続試験          | 年間計画 | 更新   |      |        |
| 0504797 | 北陸  | 2021/08/27 16:30 | 2021/08/27 18:00 | 単日   | 越前変電所      | 南条越前線1L/南条越前1L構内(越前)/[試験使                   | [制御盤取替]南条越前線1L電圧検相               | 年間計画 | 更新   |      |        |
| 0504798 | 北陸  | 2021/08/27 17:00 | 2021/08/27 18:30 | 単日   | 越前変電所      | 南条越前線1L/南条越前1L構内(越前)/[試験使                   | [制御盤取替]南条越前線1L位相測定               | 年間計画 | 更新   |      |        |
| 0504792 | 北陸  | 2021/08/30 08:30 | 2021/09/02 17:30 | 連続   | 越前変電所      | 南条越前2L構内(越前)/南条越前線2L                        | 制御盤取替による切替                       | 年間計画 | 更新   |      |        |
| 0506491 | 北陸  | 2021/09/01 07:30 | 2021/09/04 17:30 | 毎日   | 送電線        | 中央幹線2L                                      | ジャンパ線揺動対策                        | 年間計画 | 更新   |      |        |
| 0507949 | 北陸  | 2021/09/01 08:30 | 2021/09/02 17:30 | 連続   | 東金津変電所     | 東金津275母連/43BUH(東金津)                         | [275kV母線分離装置取替・オシロ取替工事]ケーブル切替・試験 | 年間計画 | 更新   |      |        |
| 0504786 | 北陸  | 2021/09/02 08:30 | 2021/09/02 13:30 | 単日   | 越前変電所      | 南条越前2L構内(越前)/越前TT-S(A) → 中給/BU中給(新・旧)       | [中給向けTT-S(A)取替] 南条越前線2LCB要素切替    | 年間計画 | 更新   |      |        |
| 0506829 | 北陸  | 2021/09/02 08:30 | 2021/09/05 17:30 | 連続   | 越前変電所      | 南条越前線1L/南条越前1L構内(越前)                        | CB075 内部点検                       | 年間計画 | 更新   |      |        |
| 0504799 | 北陸  | 2021/09/02 16:30 | 2021/09/02 18:00 | 単日   | 越前変電所      | 南条越前線2L/南条越前2L構内(越前)/[試験使                   | [制御盤取替]南条越前線2L電圧検相               | 年間計画 | 更新   |      |        |
| 0504800 | 北陸  | 2021/09/02 17:00 | 2021/09/02 18:30 | 単日   | 越前変電所      | 南条越前線2L/南条越前2L構内(越前)/[試験使                   | [制御盤取替]南条越前線2L位相測定               | 年間計画 | 更新   |      |        |
| 0506524 | 北陸  | 2021/09/05 23:30 | 2021/09/07 00:30 | 毎日   | 送電線        | 南条越前線1L                                     | ルーススペーサNo.27・30                  | 年間計画 | 更新   |      |        |
| 0504794 | 北陸  | 2021/09/06 08:30 | 2021/09/09 17:30 | 連続   | 越前変電所      | 加賀幹線2L構内(越前)/加賀幹線2L                         | 制御盤取替による切替                       | 年間計画 | 更新   |      |        |
| 0504980 | 北陸  | 2021/09/06 08:30 | 2021/09/07 17:30 | 連続   | 城端開閉所      | 中央幹線2L構内(城端)/中央幹線2L/CB投入制限(遠方操作不可)          | [制御盤取替]中央幹線2L切替・試験               | 年間計画 | 更新   |      |        |
| 0504994 | 北陸  | 2021/09/06 08:30 | 2021/09/08 17:30 | 毎日   | 送電線        | 新富山幹線2L                                     | 定期点検、ジャンパ補強装置修理                  | 年間計画 | 更新   |      |        |
| 0505131 | 北陸  | 2021/09/06 08:30 | 2021/09/06 13:30 | 単日   | 中能登変電所     | 能越幹線1L構内(中能)/中給向け用 TT-S(A系)(新・既設)           | 新TTへの要素切替(能越幹線1L)                | 年間計画 | 更新   |      |        |
| 0506514 | 北陸  | 2021/09/06 09:00 | 2021/09/06 16:30 | 単日   | 南条変電所      | 南条越前線1L/南条越前1L構内(南条)                        | 鳥害防止対策(南条越前線1L)。 ※               | 年間計画 | 更新   |      |        |
| 0506498 | 北陸  | 2021/09/06 09:30 | 2021/09/06 16:30 | 単日   | 中能登変電所     | 能越幹線1L構内(中能)                                | TT-S修繕に伴うCB/バレット取込・接続試験          | 年間計画 | 更新   |      |        |
| 0505132 | 北陸  | 2021/09/06 12:30 | 2021/09/06 17:30 | 単日   | 中能登変電所     | 能越幹線1L構内(中能)/中給向け用 TT-S(B系)(新・既設)           | 新TTへの要素切替(能越幹線1L)                | 年間計画 | 更新   |      |        |
| 0507947 | 北陸  | 2021/09/06 16:30 | 2021/09/08 18:30 | 連続   | 越前変電所      | 南条越前1L構内(越前)                                | CB075内部点検後の常規耐電圧試験未済に伴う停止        | 年間計画 | 更新   |      |        |
| 0504996 | 北陸  | 2021/09/07 08:30 | 2021/09/10 17:30 | 毎日   | 送電線        | 能越幹線2L                                      | 地線修理                             | 年間計画 | 更新   |      |        |
| 0505133 | 北陸  | 2021/09/07 08:30 | 2021/09/07 13:30 | 単日   | 中能登変電所     | 能越幹線2L構内(中能)/中給向け用 TT-S(A系)(新・既設)           | 新TTへの要素切替(能越幹線2L)                | 年間計画 | 更新   |      |        |
| 0506499 | 北陸  | 2021/09/07 09:30 | 2021/09/07 16:30 | 単日   | 中能登変電所     | 能越幹線2L構内(中能)                                | TT-S修繕に伴うCB/バレット取込・接続試験          | 年間計画 | 更新   |      |        |
| 0505134 | 北陸  | 2021/09/07 12:30 | 2021/09/07 17:30 | 単日   | 中能登変電所     | 能越幹線2L構内(中能)/中給向け用 TT-S(B系)(新・既設)           | 新TTへの要素切替(能越幹線2L)                | 年間計画 | 更新   |      |        |
| 0504960 | 北陸  | 2021/09/07 16:30 | 2021/09/07 18:30 | 単日   | 城端開閉所      | 城端開275乙母線/停止:中央幹線2L、中央幹線2L(構内)、城端開CDT(31CH) | 中央幹線2Lケーブル切替試験後の検相               | 年間計画 | 更新   |      |        |
| 0504982 | 北陸  | 2021/09/07 16:30 | 2021/09/07 18:30 | 単日   | 城端開閉所      | 城端開275乙母線/停止:中央幹線2L、中央幹線2L(構内)              | [制御盤取替]中央幹線2L切替に伴う母線電圧検相         | 年間計画 | 更新   |      |        |
| 0504893 | 北陸  | 2021/09/08 07:30 | 2021/10/18 17:30 | 連続   | 送電線        | 中央幹線2L                                      | 中央幹線電線張替No.40~46に伴う停止            | 年間計画 | 更新   |      |        |
| 0504991 | 北陸  | 2021/09/08 07:30 | 2021/10/21 17:30 | 連続   | 送電線        | 新富山幹線2L                                     | 新富山幹線電線張替No.70--No.77他に伴う停止      | 年間計画 | 更新   |      |        |
| 0507953 | 北陸  | 2021/09/08 08:30 | 2021/09/08 17:30 | 単日   | 越前変電所      | 南条越前1L構内(越前)                                | 年停入力用[中給向けTT-S取替] 南条越前線1LCB要素切替  | 年間計画 | 更新   |      |        |
| 0506511 | 北陸  | 2021/09/08 12:30 | 2021/09/08 17:30 | 単日   | 越前変電所      | 南条越前1L構内(越前)/越前TT-S(B) → 中給/BU中給(新・旧)       | [中給向けTT-S(B)取替] 南条越前線1LCB要素切替    | 年間計画 | 更新   |      |        |
| 0507958 | 北陸  | 2021/09/08 17:30 | 2021/09/08 18:40 | 単日   | 越前変電所      | 南条越前1L構内(越前)/[試験使用]                         | CB075内部点検後の耐規耐圧試験                | 年間計画 | 更新   |      |        |
| 0506832 | 北陸  | 2021/09/11 08:30 | 2021/09/11 17:30 | 単日   | 越前変電所      | 越前2Tr                                       | 年停入力用[中給向けTT-S取替] 2Tr1次CB要素切替    | 年間計画 | 更新   |      |        |
| 0506830 | 北陸  | 2021/09/12 08:30 | 2021/09/15 17:30 | 連続   | 越前変電所      | 南条越前線2L/南条越前2L構内(越前)                        | CB076 内部点検                       | 年間計画 | 更新   |      |        |
| 0504773 | 北陸  | 2021/09/13 08:30 | 2021/09/22 17:30 | 連続   | 越前変電所      | 越前2Tr                                       | 制御盤取替による切替                       | 年間計画 | 更新   |      |        |
| 0506525 | 北陸  | 2021/09/13 23:30 | 2021/09/15 00:30 | 毎日   | 送電線        | 南条越前線2L                                     | ルーススペーサNo.27・30                  | 年間計画 | 更新   |      |        |
| 0506815 | 北陸  | 2021/09/14 07:30 | 2021/09/14 16:30 | 単日   | 加賀変電所      | 加賀500母連/加賀500甲母線                            | 500kVGIS(母線連絡)インターロック修理          | 年間計画 | 更新   |      |        |
| 0506515 | 北陸  | 2021/09/14 09:00 | 2021/09/14 16:30 | 単日   | 南条変電所      | 南条越前線2L/南条越前2L構内(南条)                        | 鳥害防止対策(南条越前線2L)。 ※               | 年間計画 | 更新   |      |        |
| 0506816 | 北陸  | 2021/09/14 15:30 | 2021/09/14 17:30 | 単日   | 加賀変電所      | 加賀500母連/加賀500甲母線                            | 500kVGIS(母線連絡)インターロック確認試験        | 年間計画 | 更新   |      |        |
| 0506817 | 北陸  | 2021/09/14 16:30 | 2021/09/14 18:30 | 単日   | 加賀変電所      | 加賀500母連/加賀500乙母線                            | 500kVGIS(母線連絡)インターロック修理          | 年間計画 | 更新   |      |        |
| 0507948 | 北陸  | 2021/09/15 16:30 | 2021/09/17 18:30 | 連続   | 越前変電所      | 南条越前2L構内(越前)                                | CB076内部点検後の常規耐電圧試験未済に伴う停止        | 年間計画 | 更新   |      |        |
| 0507954 | 北陸  | 2021/09/17 08:30 | 2021/09/17 17:30 | 単日   | 越前変電所      | 南条越前2L構内(越前)                                | 年停入力用[中給向けTT-S取替] 南条越前線2LCB要素切替  | 年間計画 | 更新   |      |        |
| 0506512 | 北陸  | 2021/09/17 12:30 | 2021/09/17 17:30 | 単日   | 越前変電所      | 南条越前2L構内(越前)/越前TT-S(B) → 中給/BU中給(新・旧)       | [中給向けTT-S(B)取替] 南条越前線2LCB要素切替    | 年間計画 | 更新   |      |        |
| 0507946 | 北陸  | 2021/09/17 17:30 | 2021/09/17 18:40 | 単日   | 越前変電所      | 南条越前2L構内(越前)/[試験使用]                         | CB076内部点検後の耐規耐圧試験                | 年間計画 | 更新   |      |        |
| 0507950 | 北陸  | 2021/09/20 08:30 | 2021/09/20 17:30 | 単日   | 越前変電所      | 越前3Tr                                       | 年停入力用[中給向けTT-S取替] 3Tr1次CB要素切替    | 年間計画 | 更新   |      |        |
| 0506827 | 北陸  | 2021/09/21 08:30 | 2021/09/22 17:30 | 毎日   | 送電線        | 新富山幹線2L                                     | 定期点検、ジャンパ補強装置修理                  | 年間計画 | 更新   |      |        |



一般送配電事業者調整対象作業停止計画(2021・2022年度分)

| 広域受付番号  | エリア | 作業開始日時           | 作業終了日時           | 作業形態 | 作業箇所(作業設備) | 停電区間(停電設備)  | 作業内容   | 計画区分 | 申請区分 | 発電制約 | 備考(記事) |
|---------|-----|------------------|------------------|------|------------|---|--|------|------|------|--------|
| 0504789 | 北陸  | 2021/09/22 08:30 | 2021/09/22 13:30 | 単日   | 越前変電所      | 越前2Tr/越前TT-S(A) → 中給/BU中給(新・旧)  | [中給向けTT-S(A)取替] 2Tr1次CB要素切替                    | 年間計画 | 更新   |      |        |
| 0506510 | 北陸  | 2021/09/26 07:30 | 2021/09/29 18:30 | 連続   | 越前変電所      | 加賀幹線2L/加賀幹線2L構内(越前)   | 加賀幹線2LGIS 開閉・点検6年・CB5454操作機構分解点検、DAC盤・GIS現場盤点検 | 年間計画 | 更新   |      |        |
| 0506509 | 北陸  | 2021/09/28 12:30 | 2021/09/28 17:30 | 単日   | 越前変電所      | 越前3Tr/越前TT-S(B) → 中給/BU中給(新・旧)  | [中給向けTT-S(B)取替] 3Tr1次CB要素切替                    | 年間計画 | 更新   |      |        |
| 0504802 | 北陸  | 2021/10/04 16:30 | 2021/10/04 18:00 | 単日   | 越前変電所      | 加賀幹線2L/加賀幹線2L構内(越前)/[試験使用]  | [制御盤取替]加賀幹線2L電圧検相                              | 年間計画 | 更新   |      |        |
| 0504803 | 北陸  | 2021/10/04 17:00 | 2021/10/04 18:30 | 単日   | 越前変電所      | 加賀幹線2L/加賀幹線2L構内(越前)/[試験使用]  | [制御盤取替]加賀幹線2L位相測定                              | 年間計画 | 更新   |      |        |
| 0506542 | 北陸  | 2021/10/05 07:30 | 2021/10/22 17:30 | 連続   | 送電線        | 東金津新福井線2L   | 東金津新福井線鉄塔建替No.15に伴う停止                          | 年間計画 | 更新   |      |        |
| 0507945 | 北陸  | 2021/10/11 08:30 | 2021/10/11 17:30 | 単日   | 越前変電所      | 越前3Tr/越前3Tr3次母線/越前3-1ShR  | 3Tr1次GIS操作機構トルク測定                              | 年間計画 | 更新   |      |        |
| 0506814 | 北陸  | 2021/10/14 08:30 | 2021/10/14 17:30 | 単日   | 加賀変電所      | 加賀275丙母線/加賀275母連  | 鳥害修理工事   | 年間計画 | 更新   |      |        |
| 0506831 | 北陸  | 2021/10/14 08:30 | 2021/10/14 13:30 | 単日   | 越前変電所      | 越前2Tr/越前2Tr3次母線/越前2-2ShR/越前2-3ShR/越前2STr/越前2STr   | 202甲(DS・ES)操作器バックン取替(無償)                       | 年間計画 | 更新   |      |        |
| 0506478 | 北陸  | 2021/10/15 08:30 | 2021/10/15 17:30 | 単日   | 加賀変電所      | 加賀275丁母線/加賀275母連  | 鳥害修理工事   | 年間計画 | 更新   |      |        |
| 0506495 | 北陸  | 2021/10/18 07:30 | 2021/10/21 13:30 | 連続   | 中能登変電所     | 中能登275母連/※6/9-11→10/18-21変更   | CB700 6年点検、電装品修理                               | 年間計画 | 更新   |      |        |
| 0506823 | 北陸  | 2021/10/18 08:30 | 2021/10/22 17:30 | 連続   | 南福光変電所     | 南福光500乙-1母線/南福光500母連  | CB5100 T相アキュムレータ修理、CB5100現地制御盤操作開閉器修理          | 年間計画 | 更新   |      |        |
| 0504790 | 北陸  | 2021/10/20 08:30 | 2021/10/20 13:30 | 単日   | 越前変電所      | 越前3Tr/越前TT-S(A) → 中給/BU中給(新・旧)  | [中給向けTT-S(A)取替] 3Tr1次CB要素切替                    | 年間計画 | 更新   |      |        |
| 0506508 | 北陸  | 2021/10/20 12:30 | 2021/10/20 17:30 | 単日   | 越前変電所      | 越前2Tr/越前TT-S(B) → 中給/BU中給(新・旧)  | [中給向けTT-S(B)取替] 2Tr1次CB要素切替                    | 年間計画 | 更新   |      |        |
| 0506497 | 北陸  | 2021/10/21 08:30 | 2021/10/21 13:30 | 単日   | 中能登変電所     | 中能登275丁母線/中能登275母連/※6/11→10/21 変更   | 275kV 丁母線PD、丁母線 6年点検                           | 年間計画 | 更新   |      |        |
| 0506496 | 北陸  | 2021/10/21 12:30 | 2021/10/21 17:30 | 単日   | 中能登変電所     | 中能登275丙母線/中能登275母連/※6/11→10/21 変更   | 275kV 丙母線PD、丙母線 6年点検                           | 年間計画 | 更新   |      |        |
| 0504772 | 北陸  | 2021/10/22 08:30 | 2021/10/22 13:30 | 単日   | 越前変電所      | 越前2Tr   | 制御盤取替による電圧調整装置切替                               | 年間計画 | 更新   |      |        |
| 0507943 | 北陸  | 2021/10/22 12:30 | 2021/10/22 14:30 | 単日   | 送電線        | 東金津新福井線2L   | 東金津新福井線鉄塔建替No.15に伴う使用前社内検査(絶縁耐力試験)             | 年間計画 | 更新   |      |        |
| 0507944 | 北陸  | 2021/10/22 13:30 | 2021/10/22 16:00 | 単日   | 送電線        | 東金津新福井線2L   | 東金津新福井線鉄塔建替No.15に伴う使用前社内検査(講評に伴う停止)            | 年間計画 | 更新   |      |        |
| 0504983 | 北陸  | 2021/10/24 16:30 | 2021/10/24 18:00 | 単日   | 城端開閉所      | 中央幹線2L/停止:中央幹線2L(構内)  | [制御盤取替]中央幹線2L切替に伴う線路電圧検相                       | 年間計画 | 更新   |      |        |
| 0504878 | 北陸  | 2021/10/25 07:30 | 2021/10/25 17:30 | 単日   | 送電線        | 加賀東金津線1L  | 定期点検122.128.135 鉄塔防錆塗装122.123                  | 年間計画 | 更新   |      |        |
| 0507900 | 北陸  | 2021/10/25 07:30 | 2021/10/25 17:30 | 単日   | 送電線        | 加賀東金津線1L  | 定期点検122.128.135 鉄塔防錆塗装122.123                  | 年間計画 | 更新   |      |        |
| 0504879 | 北陸  | 2021/10/26 07:30 | 2021/10/26 17:30 | 単日   | 送電線        | 加賀東金津線2L  | 定期点検122.128.135 鉄塔防錆塗装122.123                  | 年間計画 | 更新   |      |        |
| 0507901 | 北陸  | 2021/10/26 07:30 | 2021/10/26 17:30 | 単日   | 送電線        | 加賀東金津線2L  | 定期点検122.128.135 鉄塔防錆塗装122.123                  | 年間計画 | 更新   |      |        |
| 0506555 | 北陸  | 2021/10/26 08:30 | 2021/10/26 13:30 | 単日   | 越前変電所      | 加賀幹線1L143CA(越前)/加賀幹線2L243CA(越前)/加賀幹線143RCA0(越前)/加賀幹線243RCA0(越前)/加賀幹線1L143CA(加賀)、加賀幹線2L243CA(加賀) | [中能登向けTT-S(A)取替] 加賀幹線1・2L A系Ry切替               | 年間計画 | 更新   |      |        |
| 0506545 | 北陸  | 2021/10/26 09:00 | 2021/10/26 16:30 | 単日   | 新福井変電所     | 越前線1L構内(新福井)  | CB023コネクティング再処理                                | 年間計画 | 更新   |      |        |
| 0506556 | 北陸  | 2021/10/26 12:30 | 2021/10/26 17:30 | 単日   | 越前変電所      | 加賀幹線1L143CB(越前)/加賀幹線2L243CB(越前)/加賀幹線143RCB0(越前)/加賀幹線243RCB0(越前)/加賀幹線1L143CB(加賀)、加賀幹線2L243CB(加賀) | [中能登向けTT-S(A)取替] 加賀幹線1・2L B系Ry切替               | 年間計画 | 更新   |      |        |
| 0506557 | 北陸  | 2021/10/27 08:30 | 2021/10/27 13:30 | 単日   | 越前変電所      | 加賀幹線1L143CA(越前)/加賀幹線2L243CA(越前)/加賀幹線143RCA0(越前)/加賀幹線243RCA0(越前)/加賀幹線1L143CA(加賀)、加賀幹線2L243CA(加賀) | [中能登向けTT-S(B)取替] 加賀幹線1・2L A系Ry切替               | 年間計画 | 更新   |      |        |
| 0506558 | 北陸  | 2021/10/27 12:30 | 2021/10/27 17:30 | 単日   | 越前変電所      | 加賀幹線1L143CB(越前)/加賀幹線2L243CB(越前)/加賀幹線143RCB0(越前)/加賀幹線243RCB0(越前)/加賀幹線1L143CB(加賀)、加賀幹線2L243CB(加賀) | [中能登向けTT-S(B)取替] 加賀幹線1・2L B系Ry切替               | 年間計画 | 更新   |      |        |
| 0504783 | 北陸  | 2021/10/29 08:30 | 2021/10/29 13:30 | 単日   | 越前変電所      | 越前線1L構内(越前)/越前TT-S(A) → 中給/BU中給(新・旧)  | [中給向けTT-S(A)取替] 越前線1LCB要素切替                    | 年間計画 | 更新   |      |        |
| 0506553 | 北陸  | 2021/10/29 17:00 | 2021/10/29 18:30 | 単日   | 新福井変電所     | 越前線1L構内(新福井)/[試験使用]   | [OC]レレー盤設置位相測定                                 | 年間計画 | 更新   |      |        |
| 0506546 | 北陸  | 2021/11/01 09:00 | 2021/11/01 16:30 | 単日   | 新福井変電所     | 越前線2L構内(新福井)  | CB024コネクティング再処理                                | 年間計画 | 更新   |      |        |
| 0506472 | 北陸  | 2021/11/02 07:30 | 2021/11/04 17:30 | 毎日   | 新富山変電所     | 新富山275乙母線   | 2Tr1次架線接続                                      | 年間計画 | 更新   |      |        |
| 0506505 | 北陸  | 2021/11/02 12:30 | 2021/11/02 17:30 | 単日   | 越前変電所      | 越前線1L構内(越前)/越前TT-S(B) → 中給/BU中給(新・旧)  | [中給向けTT-S(B)取替] 越前線1LCB要素切替                    | 年間計画 | 更新   |      |        |
| 0507904 | 北陸  | 2021/11/03 07:30 | 2021/11/03 17:30 | 単日   | 送電線        | 加賀東金津線1L  | 定期点検122.128.135 鉄塔防錆塗装122.123                  | 年間計画 | 更新   |      |        |
| 0506474 | 北陸  | 2021/11/03 08:30 | 2021/11/03 17:30 | 単日   | 加賀変電所      | 加賀東金津線1L/加賀金津1L構内(加賀)   | 鳥害修理工事   | 年間計画 | 更新   |      |        |
| 0507905 | 北陸  | 2021/11/04 07:30 | 2021/11/04 17:30 | 単日   | 送電線        | 加賀東金津線2L  | 定期点検122.128.135 鉄塔防錆塗装122.123                  | 年間計画 | 更新   |      |        |
| 0506475 | 北陸  | 2021/11/04 08:30 | 2021/11/04 17:30 | 単日   | 加賀変電所      | 加賀東金津線2L/加賀金津2L構内(加賀)   | 鳥害修理工事   | 年間計画 | 更新   |      |        |
| 0506473 | 北陸  | 2021/11/05 07:30 | 2021/11/05 17:30 | 単日   | 新富山変電所     | 新富山275甲母線   | 2Tr1次架線接続                                      | 年間計画 | 更新   |      |        |
| 0504784 | 北陸  | 2021/11/05 08:30 | 2021/11/05 13:30 | 単日   | 越前変電所      | 越前線2L構内(越前)/越前TT-S(A) → 中給/BU中給(新・旧)  | [中給向けTT-S(A)取替] 越前線2LCB要素切替                    | 年間計画 | 更新   |      |        |
| 0506554 | 北陸  | 2021/11/05 17:00 | 2021/11/05 18:30 | 単日   | 新福井変電所     | 越前線2L構内(新福井)/[試験使用]   | [OC]レレー盤設置位相測定                                 | 年間計画 | 更新   |      |        |
| 0504874 | 北陸  | 2021/11/09 07:30 | 2021/11/11 17:30 | 毎日   | 送電線        | 加賀幹線1L  | 測定点検、電線サンプル採取、地線補修(補修グリッパ巻き)                   | 年間計画 | 更新   |      |        |
| 0504961 | 北陸  | 2021/11/09 07:30 | 2021/11/15 18:30 | 連続   | 加賀変電所      | 加賀幹線1L/加賀幹線1L構内(加賀)   | GIS 加賀幹線1Lユニット 12年点検他                          | 年間計画 | 更新   |      |        |
| 0504962 | 北陸  | 2021/11/09 07:30 | 2021/11/10 18:30 | 連続   | 加賀変電所      | 加賀幹線1L構内(加賀)/加賀500甲母線/加賀500母連   | GIS 加賀幹線1Lユニット (LS335)12年点検                    | 年間計画 | 更新   |      |        |
| 0504997 | 北陸  | 2021/11/09 07:30 | 2021/11/09 17:30 | 単日   | 送電線        | 加賀幹線1L  | がいに掃除101                                       | 年間計画 | 更新   |      |        |

一般送配電事業者調整対象作業停止計画(2021・2022年度分)

| 広域受付番号  | エリア | 作業開始日時           | 作業終了日時           | 作業形態 | 作業箇所(作業設備) | 停電区間(停電設備)   | 作業内容   | 計画区分 | 申請区分 | 発電制約 | 備考(記事) |
|---------|-----|------------------|------------------|------|------------|--|--|------|------|------|--------|
| 0507902 | 北陸  | 2021/11/09 07:30 | 2021/11/09 17:30 | 単日   | 送電線        | 加賀幹線1L   | がいし掃除101<br>GIS 加賀幹線1Lユニット (LS336)12年点検        | 年間計画 | 更新   |      |        |
| 0504963 | 北陸  | 2021/11/11 07:30 | 2021/11/12 18:30 | 連続   | 加賀変電所      | 加賀幹線1L構内(加賀)/加賀500乙母線/加賀500母連  |  | 年間計画 | 更新   |      |        |
| 0506506 | 北陸  | 2021/11/14 12:30 | 2021/11/14 17:30 | 単日   | 越前変電所      | 越前線2L構内(越前)/越前TT-S(B) → 中給/BU中給(新・旧)   | [中給向けTT-S(B)取替] 越前線2LCB要素切替                    | 年間計画 | 更新   |      |        |
| 0504787 | 北陸  | 2021/11/15 08:30 | 2021/11/15 13:30 | 単日   | 越前変電所      | 加賀幹線1L構内(越前)/越前TT-S(A) → 中給/BU中給(新・旧)  | [中給向けTT-S(A)取替] 加賀幹線1LCB要素切替                   | 年間計画 | 更新   |      |        |
| 0506504 | 北陸  | 2021/11/16 07:30 | 2021/11/19 18:30 | 連続   | 越前変電所      | 加賀幹線1L/加賀幹線1L構内(越前)  | 加賀幹線1LGIS 開閉・点検6年・CB5453操作機構分解点検、DAC盤・GIS現場盤点検 | 年間計画 | 更新   |      |        |
| 0506543 | 北陸  | 2021/11/18 08:30 | 2021/11/18 13:30 | 単日   | 越前変電所      | 越前275丙母線   | 制御盤取替による制御ケーブル切離し                              | 年間計画 | 更新   |      |        |
| 0506544 | 北陸  | 2021/11/18 12:30 | 2021/11/18 17:30 | 単日   | 越前変電所      | 越前275丁母線/越前線1L構内(越前)   | 制御盤取替による制御ケーブル切離し                              | 年間計画 | 更新   |      |        |
| 0504940 | 北陸  | 2021/11/19 08:30 | 2021/11/19 17:30 | 単日   | 東金津変電所     | 加賀東金津線1L/加賀東143CA(東金津)/加賀東143RCA0(東金津)/加賀東143RCAM(東金津)/加賀東143CB(東金津)/加賀東143RCB0(東金津)/加賀東143RCBM(東金津) | [275kV母線保護継電装置他取替]加賀東金津線1L切替・試験                | 年間計画 | 更新   |      |        |
| 0506507 | 北陸  | 2021/11/19 12:30 | 2021/11/19 17:30 | 単日   | 越前変電所      | 加賀幹線1L構内(越前)/越前TT-S(B) → 中給/BU中給(新・旧)  | [中給向けTT-S(B)取替] 加賀幹線1LCB要素切替                   | 年間計画 | 更新   |      |        |
| 0504941 | 北陸  | 2021/11/20 08:30 | 2021/11/20 17:30 | 単日   | 東金津変電所     | 加賀東金津線2L/加賀東243CA(東金津)/加賀東243RCA0(東金津)/加賀東243RCAM(東金津)/加賀東243CB(東金津)/加賀東243RCB0(東金津)/加賀東243RCBM(東金津) | [275kV母線保護継電装置他取替]加賀東金津線2L切替・試験                | 年間計画 | 更新   |      |        |
| 0504932 | 北陸  | 2021/11/27 08:30 | 2021/11/27 17:30 | 単日   | 東金津変電所     | 加賀東金津線1L/加賀東143CA(東金津)/加賀東143RCA0(東金津)/加賀東143RCAM(東金津)/加賀東143CB(東金津)/加賀東143RCB0(東金津)/加賀東143RCBM(東金津) | [275kV母線保護継電装置他取替]加賀東金津線1L切替・試験(B系撤去)          | 年間計画 | 更新   |      |        |
| 0504933 | 北陸  | 2021/11/28 08:30 | 2021/11/28 17:30 | 単日   | 東金津変電所     | 加賀東金津線2L/加賀東243CA(東金津)/加賀東243RCA0(東金津)/加賀東243RCAM(東金津)/加賀東243CB(東金津)/加賀東243RCB0(東金津)/加賀東243RCBM(東金津) | [275kV母線保護継電装置他取替]加賀東金津線2L切替(B系撤去)             | 年間計画 | 更新   |      |        |
| 0506476 | 北陸  | 2022/03/22 08:30 | 2022/03/22 17:30 | 単日   | 加賀変電所      | 加賀2Tr/加賀2-1ShR/加賀77-2Tr3次母線  | 鳥害修理工事   | 年間計画 | 更新   |      |        |
| 0506477 | 北陸  | 2022/03/23 08:30 | 2022/03/23 17:30 | 単日   | 加賀変電所      | 加賀3Tr/加賀3-1ShR/加賀3-2ShR/加賀77-3Tr3次母線   | 鳥害修理工事   | 年間計画 | 更新   |      |        |
| 0507894 | 北陸  | 2022/03/31 08:30 | 2022/03/31 13:30 | 単日   | 中能登変電所     | 中能登500甲母線/中能登500母連   | 制御盤取替に伴う500kV甲母線電圧取込                           | 年間計画 | 更新   |      |        |
| 0507895 | 北陸  | 2022/03/31 12:30 | 2022/03/31 17:30 | 単日   | 中能登変電所     | 中能登500乙母線/中能登500母連   | 制御盤取替に伴う500kV乙母線電圧取込                           | 年間計画 | 更新   |      |        |
| 0506649 | 北陸  | 2022/04/04 08:30 | 2022/04/04 13:30 | 単日   | 加賀変電所      | 加賀金津1L構内(加賀)/中給向け用 TT-S(A系)(新・既設)  | 新TTへの要素切替(加賀東金津線1L)                            | 年間計画 | 更新   |      |        |
| 0506709 | 北陸  | 2022/04/04 08:30 | 2022/04/04 13:30 | 単日   | 加賀変電所      | 加賀金津1L構内(加賀)/中給向け用 TT-S(A系)(新・既設)  | 新TTへの要素切替(加賀東金津線1L)                            | 年間計画 | 更新   |      |        |
| 0506754 | 北陸  | 2022/04/04 08:30 | 2022/04/04 17:30 | 単日   | 新福井変電所     | 東金新福井1L構内(新)   | CB021開閉6年・6年・各種手入れ・コキング再処理                     | 年間計画 | 更新   |      |        |
| 0506650 | 北陸  | 2022/04/04 12:30 | 2022/04/04 17:30 | 単日   | 加賀変電所      | 加賀金津1L構内(加賀)/中給向け用 TT-S(B系)(新・既設)  | 新TTへの要素切替(加賀東金津線1L)                            | 年間計画 | 更新   |      |        |
| 0506710 | 北陸  | 2022/04/04 12:30 | 2022/04/04 17:30 | 単日   | 加賀変電所      | 加賀金津1L構内(加賀)/中給向け用 TT-S(B系)(新・既設)  | 新TTへの要素切替(加賀東金津線1L)                            | 年間計画 | 更新   |      |        |
| 0506593 | 北陸  | 2022/04/05 08:30 | 2022/04/05 13:30 | 単日   | 中能登変電所     | 中能登500甲母線/中能登500母連   | 制御盤取替に伴う500kV甲母線電圧取込                           | 年間計画 | 更新   |      |        |
| 0506651 | 北陸  | 2022/04/05 08:30 | 2022/04/05 13:30 | 単日   | 加賀変電所      | 加賀金津2L構内(加賀)/中給向け用 TT-S(A系)(新・既設)  | 新TTへの要素切替(加賀東金津線2L)                            | 年間計画 | 更新   |      |        |
| 0506711 | 北陸  | 2022/04/05 08:30 | 2022/04/05 13:30 | 単日   | 加賀変電所      | 加賀金津2L構内(加賀)/中給向け用 TT-S(A系)(新・既設)  | 新TTへの要素切替(加賀東金津線2L)                            | 年間計画 | 更新   |      |        |
| 0506755 | 北陸  | 2022/04/05 08:30 | 2022/04/05 17:30 | 単日   | 新福井変電所     | 東金新福井2L構内(新)   | CB022開閉6年・6年・各種手入れ・コキング再処理                     | 年間計画 | 更新   |      |        |
| 0506594 | 北陸  | 2022/04/05 12:30 | 2022/04/05 17:30 | 単日   | 中能登変電所     | 中能登500乙母線/中能登500母連   | 制御盤取替に伴う500kV乙母線電圧取込                           | 年間計画 | 更新   |      |        |
| 0506652 | 北陸  | 2022/04/05 12:30 | 2022/04/05 17:30 | 単日   | 加賀変電所      | 加賀金津2L構内(加賀)/中給向け用 TT-S(B系)(新・既設)  | 新TTへの要素切替(加賀東金津線2L)                            | 年間計画 | 更新   |      |        |
| 0506712 | 北陸  | 2022/04/05 12:30 | 2022/04/05 17:30 | 単日   | 加賀変電所      | 加賀金津2L構内(加賀)/中給向け用 TT-S(B系)(新・既設)  | 新TTへの要素切替(加賀東金津線2L)                            | 年間計画 | 更新   |      |        |
| 0506595 | 北陸  | 2022/04/06 08:30 | 2022/04/06 13:30 | 単日   | 中能登変電所     | 中能登275丙母線/中能登275母連   | 制御盤取替に伴う275kV丙母線電圧取込                           | 年間計画 | 更新   |      |        |
| 0506653 | 北陸  | 2022/04/06 08:30 | 2022/04/06 13:30 | 単日   | 加賀変電所      | 中央幹線1L構内(加賀)/中給向け用 TT-S(A系)(新・既設)  | 新TTへの要素切替(中央幹線1L)                              | 年間計画 | 更新   |      |        |
| 0506713 | 北陸  | 2022/04/06 08:30 | 2022/04/06 13:30 | 単日   | 加賀変電所      | 中央幹線1L構内(加賀)/中給向け用 TT-S(A系)(新・既設)  | 新TTへの要素切替(中央幹線1L)                              | 年間計画 | 更新   |      |        |
| 0506756 | 北陸  | 2022/04/06 08:30 | 2022/04/06 17:30 | 単日   | 新福井変電所     | 新福井275母連   | CB500開閉6年・6年・各種手入れ・コキング再処理                     | 年間計画 | 更新   |      |        |
| 0506596 | 北陸  | 2022/04/06 12:30 | 2022/04/06 17:30 | 単日   | 中能登変電所     | 中能登275丁母線/中能登275母連   | 制御盤取替に伴う275kV丁母線電圧取込                           | 年間計画 | 更新   |      |        |
| 0506654 | 北陸  | 2022/04/06 12:30 | 2022/04/06 17:30 | 単日   | 加賀変電所      | 中央幹線1L構内(加賀)/中給向け用 TT-S(B系)(新・既設)  | 新TTへの要素切替(中央幹線1L)                              | 年間計画 | 更新   |      |        |

一般送配電事業者調整対象作業停止計画(2021・2022年度分)

| 広域受付番号  | エリア | 作業開始日時           | 作業終了日時           | 作業形態 | 作業箇所(作業設備) | 停電区間(停電設備)                              | 作業内容                                  | 計画区分 | 申請区分 | 発電制約 | 備考(記事) |
|---------|-----|------------------|------------------|------|------------|---|---------------------------------------|------|------|------|--------|
| 0506714 | 北陸  | 2022/04/06 12:30 | 2022/04/06 17:30 | 単日   | 加賀変電所      | 中央幹線1L構内(加賀)/中給向け用 TT-S(B系)             | 新TTへの要素切替(中央幹線1L)                     | 年間計画 | 更新   |      |        |
| 0506655 | 北陸  | 2022/04/07 08:30 | 2022/04/07 13:30 | 単日   | 加賀変電所      | 中央幹線2L構内(加賀)/中給向け用 TT-S(A系)             | 新TTへの要素切替(中央幹線2L)                     | 年間計画 | 更新   |      |        |
| 0506715 | 北陸  | 2022/04/07 08:30 | 2022/04/07 13:30 | 単日   | 加賀変電所      | 中央幹線2L構内(加賀)/中給向け用 TT-S(A系)             | 新TTへの要素切替(中央幹線2L)                     | 年間計画 | 更新   |      |        |
| 0506768 | 北陸  | 2022/04/07 08:30 | 2022/04/07 13:30 | 単日   | 東金津変電所     | 加賀東金津1L構内(東)/東金津TT-S(A) → 中給/BU中給(新・旧)  | [中給向けTT-S(A)取替] 加賀東金津線1LCB要素切替        | 年間計画 | 更新   |      |        |
| 0507959 | 北陸  | 2022/04/07 08:30 | 2022/04/07 17:30 | 単日   | 東金津変電所     | 加賀東金津1L構内(東)                            | 年停入力用[中給向けTT-S取替] 加賀東金津線1LCB要素切替      | 年間計画 | 更新   |      |        |
| 0506656 | 北陸  | 2022/04/07 12:30 | 2022/04/07 17:30 | 単日   | 加賀変電所      | 中央幹線2L構内(加賀)/中給向け用 TT-S(B系)             | 新TTへの要素切替(中央幹線2L)                     | 年間計画 | 更新   |      |        |
| 0506716 | 北陸  | 2022/04/07 12:30 | 2022/04/07 17:30 | 単日   | 加賀変電所      | 中央幹線2L構内(加賀)/中給向け用 TT-S(B系)             | 新TTへの要素切替(中央幹線2L)                     | 年間計画 | 更新   |      |        |
| 0506769 | 北陸  | 2022/04/07 12:30 | 2022/04/07 17:30 | 単日   | 東金津変電所     | 加賀東金津1L構内(東)/東金津TT-S(B) → 中給/BU中給(新・旧)  | [中給向けTT-S(B)取替] 加賀東金津線1LCB要素切替        | 年間計画 | 更新   |      |        |
| 0507967 | 北陸  | 2022/04/09 08:30 | 2022/04/20 17:30 | 毎日   | 送電線        | 加賀幹線1L/加賀幹線2L/活線作業                      | がいし検定                                 | 年間計画 | 更新   |      |        |
| 0506573 | 北陸  | 2022/04/11 06:30 | 2022/04/20 13:30 | 連続   | 中能登変電所     | 中能登3Tr/3Tr43-D56(中能登)                   | 制御盤取替に伴う3Tr切替                         | 年間計画 | 更新   |      |        |
| 0506770 | 北陸  | 2022/04/11 08:30 | 2022/04/11 13:30 | 単日   | 東金津変電所     | 加賀東金津2L構内(東)/東金津TT-S(A) → 中給/BU中給(新・旧)  | [中給向けTT-S(A)取替] 加賀東金津線2LCB要素切替        | 年間計画 | 更新   |      |        |
| 0507960 | 北陸  | 2022/04/11 08:30 | 2022/04/11 17:30 | 単日   | 東金津変電所     | 加賀東金津2L構内(東)                            | 年停入力用[中給向けTT-S取替] 加賀東金津線2LCB要素切替      | 年間計画 | 更新   |      |        |
| 0506771 | 北陸  | 2022/04/11 12:30 | 2022/04/11 17:30 | 単日   | 東金津変電所     | 加賀東金津2L構内(東)/東金津TT-S(B) → 中給/BU中給(新・旧)  | [中給向けTT-S(B)取替] 加賀東金津線2LCB要素切替        | 年間計画 | 更新   |      |        |
| 0506786 | 北陸  | 2022/04/13 08:30 | 2022/04/14 17:30 | 毎日   | 送電線        | 越前線1L                                   | 塗装(No.21, 44)                         | 年間計画 | 更新   |      |        |
| 0506790 | 北陸  | 2022/04/13 08:30 | 2022/04/14 17:30 | 毎日   | 送電線        | 越前線1L                                   | ボルト取替(No.48)                          | 年間計画 | 更新   |      |        |
| 0506776 | 北陸  | 2022/04/14 08:30 | 2022/04/14 13:30 | 単日   | 新福井変電所     | 越前線1L構内(新福井)/新福井TT-S(A) → 中給/BU中給(新・旧)  | [中給向けTT-S(A)取替] 越前線1LCB要素切替           | 年間計画 | 更新   |      |        |
| 0507963 | 北陸  | 2022/04/14 08:30 | 2022/04/14 17:30 | 単日   | 新福井変電所     | 越前線1L構内(新福井)                            | 年停入力用[中給向けTT-S取替] 越前線1LCB要素切替         | 年間計画 | 更新   |      |        |
| 0506777 | 北陸  | 2022/04/14 12:30 | 2022/04/14 17:30 | 単日   | 新福井変電所     | 越前線1L構内(新福井)/新福井TT-S(B) → 中給/BU中給(新・旧)  | [中給向けTT-S(B)取替] 越前線1LCB要素切替           | 年間計画 | 更新   |      |        |
| 0507906 | 北陸  | 2022/04/15 07:30 | 2022/04/16 18:30 | 毎日   | 加賀変電所      | 加賀275丙母線                                | [275kV系GIS化]GIS丙母線ブッシング組立             | 年間計画 | 更新   |      |        |
| 0506778 | 北陸  | 2022/04/15 08:30 | 2022/04/15 13:30 | 単日   | 新福井変電所     | 越前線2L構内(新福井)/新福井TT-S(A) → 中給/BU中給(新・旧)  | [中給向けTT-S(A)取替] 越前線2LCB要素切替           | 年間計画 | 更新   |      |        |
| 0506787 | 北陸  | 2022/04/15 08:30 | 2022/04/16 17:30 | 毎日   | 送電線        | 越前線2L                                   | 塗装(No.21, 44)                         | 年間計画 | 更新   |      |        |
| 0506791 | 北陸  | 2022/04/15 08:30 | 2022/04/16 17:30 | 毎日   | 送電線        | 越前線2L                                   | ボルト取替(No.48)                          | 年間計画 | 更新   |      |        |
| 0507964 | 北陸  | 2022/04/15 08:30 | 2022/04/15 17:30 | 単日   | 新福井変電所     | 越前線2L構内(新福井)                            | 年停入力用[中給向けTT-S取替] 越前線2LCB要素切替         | 年間計画 | 更新   |      |        |
| 0506779 | 北陸  | 2022/04/15 12:30 | 2022/04/15 17:30 | 単日   | 新福井変電所     | 越前線2L構内(新福井)/新福井TT-S(B) → 中給/BU中給(新・旧)  | [中給向けTT-S(B)取替] 越前線2LCB要素切替           | 年間計画 | 更新   |      |        |
| 0506792 | 北陸  | 2022/04/16 08:30 | 2022/04/17 00:30 | 毎日   | 送電線        | 東金津新福井線1L                               | 測定点検(No.4.10.16.22)                   | 年間計画 | 更新   |      |        |
| 0506793 | 北陸  | 2022/04/18 08:30 | 2022/04/19 17:30 | 毎日   | 送電線        | 東金津新福井線2L                               | 測定点検(No.4.10.16.22)                   | 年間計画 | 更新   |      |        |
| 0506772 | 北陸  | 2022/04/19 08:30 | 2022/04/19 13:30 | 単日   | 東金津変電所     | 東金津新福井1L構内(東)/東金津TT-S(A) → 中給/BU中給(新・旧) | [中給向けTT-S(A)取替] 東金津新福井線1LCB要素切替       | 年間計画 | 更新   |      |        |
| 0506780 | 北陸  | 2022/04/19 08:30 | 2022/04/19 13:30 | 単日   | 新福井変電所     | 東金津新福井1L構内(新)/新福井TT-S(A) → 中給/BU中給(新・旧) | [中給向けTT-S(A)取替] 東金津新福井線1LCB要素切替       | 年間計画 | 更新   |      |        |
| 0507961 | 北陸  | 2022/04/19 08:30 | 2022/04/19 17:30 | 単日   | 東金津変電所     | 東金津新福井1L構内(東)                           | 年停入力用[中給向けTT-S取替] 東金津新福井線1LCB要素切替     | 年間計画 | 更新   |      |        |
| 0507965 | 北陸  | 2022/04/19 08:30 | 2022/04/19 17:30 | 単日   | 新福井変電所     | 東金津新福井1L構内(新)                           | 年停入力用[中給向けTT-S取替] 東金津新福井線1LCB要素切替     | 年間計画 | 更新   |      |        |
| 0506773 | 北陸  | 2022/04/19 12:30 | 2022/04/19 17:30 | 単日   | 東金津変電所     | 東金津新福井1L構内(東)/東金津TT-S(B) → 中給/BU中給(新・旧) | [中給向けTT-S(B)取替] 東金津新福井線1LCB要素切替       | 年間計画 | 更新   |      |        |
| 0506781 | 北陸  | 2022/04/19 12:30 | 2022/04/19 17:30 | 単日   | 新福井変電所     | 東金津新福井1L構内(新)/新福井TT-S(B) → 中給/BU中給(新・旧) | [中給向けTT-S(B)取替] 東金津新福井線1LCB要素切替       | 年間計画 | 更新   |      |        |
| 0506774 | 北陸  | 2022/04/20 08:30 | 2022/04/20 13:30 | 単日   | 東金津変電所     | 東金津新福井2L構内(東)/東金津TT-S(A) → 中給/BU中給(新・旧) | [中給向けTT-S(A)取替] 東金津新福井線2LCB要素切替       | 年間計画 | 更新   |      |        |
| 0506782 | 北陸  | 2022/04/20 08:30 | 2022/04/20 13:30 | 単日   | 新福井変電所     | 東金津新福井2L構内(新)/新福井TT-S(A) → 中給/BU中給(新・旧) | [中給向けTT-S(A)取替] 東金津新福井線2LCB要素切替       | 年間計画 | 更新   |      |        |
| 0507962 | 北陸  | 2022/04/20 08:30 | 2022/04/20 17:30 | 単日   | 東金津変電所     | 東金津新福井2L構内(東)                           | 年停入力用[中給向けTT-S取替] 東金津新福井線2LCB要素切替     | 年間計画 | 更新   |      |        |
| 0507966 | 北陸  | 2022/04/20 08:30 | 2022/04/20 17:30 | 単日   | 新福井変電所     | 東金津新福井2L構内(新)                           | 年停入力用[中給向けTT-S取替] 東金津新福井線2LCB要素切替     | 年間計画 | 更新   |      |        |
| 0506574 | 北陸  | 2022/04/20 12:30 | 2022/04/20 14:30 | 単日   | 中能登変電所     | 中能登3Tr                                  | 制御盤および保護盤取替による3Tr3次電圧検相               | 年間計画 | 更新   |      |        |
| 0506775 | 北陸  | 2022/04/20 12:30 | 2022/04/20 17:30 | 単日   | 東金津変電所     | 東金津新福井2L構内(東)/東金津TT-S(B) → 中給/BU中給(新・旧) | [中給向けTT-S(B)取替] 東金津新福井線2LCB要素切替       | 年間計画 | 更新   |      |        |
| 0506783 | 北陸  | 2022/04/20 12:30 | 2022/04/20 17:30 | 単日   | 新福井変電所     | 東金津新福井2L構内(新)/新福井TT-S(B) → 中給/BU中給(新・旧) | [中給向けTT-S(B)取替] 東金津新福井線2LCB要素切替       | 年間計画 | 更新   |      |        |
| 0506575 | 北陸  | 2022/04/20 13:30 | 2022/04/20 17:30 | 単日   | 中能登変電所     | 中能登3Tr                                  | 制御盤および保護盤取替による3Tr潮流試験(方向試験, 計測回路位相測定) | 年間計画 | 更新   |      |        |
| 0507907 | 北陸  | 2022/04/25 07:30 | 2022/04/26 18:30 | 連続   | 加賀変電所      | 加賀275丁母線                                | [275kV系GIS化]GIS丁母線ブッシング組立             | 年間計画 | 更新   |      |        |
| 0506667 | 北陸  | 2022/05/10 07:30 | 2022/05/13 17:30 | 毎日   | 送電線        | 加賀幹線1L                                  | 測定点検, 地線補修(補修グリブ巻き)                   | 年間計画 | 更新   |      |        |

一般送配電事業者調整対象作業停止計画(2021・2022年度分)

| 広域受付番号  | エリア | 作業開始日時           | 作業終了日時           | 作業形態 | 作業箇所(作業設備) | 停電区間(停電設備)  | 作業内容  | 計画区分 | 申請区分 | 発電制約 | 備考(記事) |
|---------|-----|------------------|------------------|------|------------|---|---|------|------|------|--------|
| 0506570 | 北陸  | 2022/05/11 06:30 | 2022/05/20 13:30 | 連続   | 中能登変電所     | 中能登2Tr/2Tr43-D56(中能登)                             | 制御盤取替に伴う2Tr切替   | 年間計画 | 更新   |      |        |
| 0506762 | 北陸  | 2022/05/11 08:30 | 2022/05/11 17:30 | 単日   | 越前変電所      | 越前3Tr   | [500kVBP(A)取替] 3Trユニットケーブル切替                                      | 年間計画 | 更新   |      |        |
| 0506763 | 北陸  | 2022/05/12 08:30 | 2022/05/12 17:30 | 単日   | 越前変電所      | 越前2Tr   | [500kVBP(A)取替] 2Trユニットケーブル切替                                      | 年間計画 | 更新   |      |        |
| 0506760 | 北陸  | 2022/05/13 08:30 | 2022/05/13 17:30 | 単日   | 越前変電所      |   | [500kVBP(A)取替] 加賀幹線1Lユニットケーブル切替                                   | 年間計画 | 更新   |      |        |
| 0506761 | 北陸  | 2022/05/14 08:30 | 2022/05/14 17:30 | 単日   | 越前変電所      |   | [500kVBP(A)取替] 加賀幹線2Lユニットケーブル切替                                   | 年間計画 | 更新   |      |        |
| 0506668 | 北陸  | 2022/05/16 07:30 | 2022/05/21 17:30 | 毎日   | 送電線        | 加賀幹線2L  | 測定点検、地線補修(補修グリッパ巻き)   | 年間計画 | 更新   |      |        |
| 0506794 | 北陸  | 2022/05/16 08:30 | 2022/05/17 17:30 | 毎日   | 送電線        | 南条越前線1L   | 電線劣化調査(No.45-46.57-58)  | 年間計画 | 更新   |      |        |
| 0506807 | 北陸  | 2022/05/16 08:30 | 2022/05/20 17:30 | 毎日   | 送電線        | 南条越前線1L   | 定期点検No.000, 1, 7, 13, 19, 25, 31, 37, 43, ルーズスペーサ No.32'33, 41'42 | 年間計画 | 更新   |      |        |
| 0506809 | 北陸  | 2022/05/16 08:30 | 2022/05/17 17:30 | 毎日   | 送電線        | 南条越前線1L   | 塗装No.9  | 年間計画 | 更新   |      |        |
| 0506766 | 北陸  | 2022/05/19 08:30 | 2022/05/19 17:30 | 単日   | 越前変電所      | 越前3Tr   | [500kVBP(B)取替] 3Trユニットケーブル切替                                      | 年間計画 | 更新   |      |        |
| 0506767 | 北陸  | 2022/05/20 08:30 | 2022/05/20 17:30 | 単日   | 越前変電所      | 越前2Tr   | [500kVBP(B)取替] 2Trユニットケーブル切替                                      | 年間計画 | 更新   |      |        |
| 0506571 | 北陸  | 2022/05/20 12:30 | 2022/05/20 14:30 | 単日   | 中能登変電所     | 中能登2Tr  | 制御盤および保護盤取替による2Tr3次電圧検相   | 年間計画 | 更新   |      |        |
| 0506572 | 北陸  | 2022/05/20 13:30 | 2022/05/20 17:30 | 単日   | 中能登変電所     | 中能登2Tr  | 制御盤および保護盤取替による2Tr潮流試験(方向試験、計測回路位相測定)                              | 年間計画 | 更新   |      |        |
| 0506764 | 北陸  | 2022/05/21 08:30 | 2022/05/21 17:30 | 単日   | 越前変電所      |   | [500kVBP(B)取替] 加賀幹線1Lユニットケーブル切替                                   | 年間計画 | 更新   |      |        |
| 0506765 | 北陸  | 2022/05/22 08:30 | 2022/05/22 17:30 | 単日   | 越前変電所      |   | [500kVBP(B)取替] 加賀幹線2Lユニットケーブル切替                                   | 年間計画 | 更新   |      |        |
| 0506808 | 北陸  | 2022/05/23 08:30 | 2022/05/27 17:30 | 毎日   | 送電線        | 南条越前線2L   | 定期点検No.000, 1, 7, 13, 19, 25, 31, 37, 43, ルーズスペーサ No.32'33, 41'42 | 年間計画 | 更新   |      |        |
| 0506810 | 北陸  | 2022/05/23 08:30 | 2022/05/24 17:30 | 毎日   | 送電線        | 南条越前線2L   | 塗装No.9  | 年間計画 | 更新   |      |        |
| 0506727 | 北陸  | 2022/05/25 07:30 | 2022/05/25 17:30 | 単日   | 中能登変電所     | 中能登1Tr/中能登66-1Tr3次母線/中能登1-1ShR/中能登275丙母線/中能登275母連 | LS43 12年点検・操作機構修理   | 年間計画 | 更新   |      |        |
| 0506728 | 北陸  | 2022/05/26 07:30 | 2022/05/26 17:30 | 単日   | 中能登変電所     | 中能登1Tr/中能登66-1Tr3次母線/中能登1-1ShR/中能登275丁母線/中能登275母連 | LS44 12年点検・操作機構修理, 1Tr 自動消火装置点検                                   | 年間計画 | 更新   |      |        |
| 0507968 | 北陸  | 2022/05/26 08:30 | 2022/05/26 17:30 | 単日   | 敦賀火力変電所    | 敦賀火力変連2Tr/敦賀火力変275甲母線                             | 連2Tr1次GISユニット点検   | 年間計画 | 更新   |      |        |
| 0507969 | 北陸  | 2022/05/27 08:30 | 2022/05/27 17:30 | 単日   | 敦賀火力変電所    | 敦賀火力変連2Tr/敦賀火力変275乙母線                             | 連2Tr1次GISユニット点検   | 年間計画 | 更新   |      |        |
| 0506665 | 北陸  | 2022/05/30 07:30 | 2022/06/10 17:30 | 毎日   | 送電線        | 能登幹線1L  | 測定点検、電線サンプル採取、架線金具修理、ジャンパ成型装置修理                                   | 年間計画 | 更新   |      |        |
| 0506725 | 北陸  | 2022/05/30 07:30 | 2022/06/04 17:30 | 連続   | 中能登変電所     | 中能登3Tr/中能登66-3Tr3次母線/中能登3-1ShR                    | 3Tr, CB093 機器塗装, CB093 6年点検・コーキング処理                               | 年間計画 | 更新   |      |        |
| 0506797 | 北陸  | 2022/05/30 07:30 | 2022/05/31 18:30 | 連続   | 敦賀火力変電所    | 敦賀火力線1L/敦賀火力1L構内(敦火)                              | GISユニット点検6年・操作機構分点・手入れ6年  | 年間計画 | 更新   |      |        |
| 0506798 | 北陸  | 2022/05/30 07:30 | 2022/05/30 18:30 | 単日   | 敦賀火力変電所    | 敦賀火力線1L/敦賀火力1L構内(敦火)/敦賀火力変275甲母線                  | GISユニット点検6年・操作機構分点・手入れ6年  | 年間計画 | 更新   |      |        |
| 0506576 | 北陸  | 2022/05/30 08:30 | 2022/05/30 17:30 | 単日   | 中能登変電所     | 中能登500甲母線/中能登500母連                                | 制御盤取替に伴う500kV甲母線電圧切替  | 年間計画 | 更新   |      |        |
| 0506608 | 北陸  | 2022/05/30 08:30 | 2022/05/30 17:30 | 単日   | 加賀変電所      | 加賀275丙母線/加賀275母連                                  | LS83 密閉形操作箱点検(12年)他   | 年間計画 | 更新   |      |        |
| 0506784 | 北陸  | 2022/05/30 08:30 | 2022/06/02 17:30 | 毎日   | 送電線        | 加賀幹線1L  | 測定点検(No.123.129.135.141.147.153.159.165.171)                      | 年間計画 | 更新   |      |        |
| 0506577 | 北陸  | 2022/05/31 06:30 | 2022/06/03 15:30 | 連続   | 中能登変電所     | 中能登500乙母線/中能登500母連                                | 制御盤取替に伴う500kV乙母線電圧・母連切替   | 年間計画 | 更新   |      |        |
| 0506799 | 北陸  | 2022/05/31 07:30 | 2022/05/31 18:30 | 単日   | 敦賀火力変電所    | 敦賀火力線1L/敦賀火力1L構内(敦火)/敦賀火力変275乙母線                  | GISユニット点検6年・操作機構分点・手入れ6年  | 年間計画 | 更新   |      |        |
| 0506839 | 北陸  | 2022/05/31 07:30 | 2022/07/28 17:30 | 連続   | 送電線        | 新富山幹線2L   | 新富山幹線電線張替No.57'70他に伴う停止   | 年間計画 | 更新   |      |        |
| 0506842 | 北陸  | 2022/05/31 07:30 | 2022/07/28 17:30 | 連続   | 送電線        | 中央幹線1L  | 中央幹線電線張替SW/S'No.5, No.27'No.33に伴う停止                               | 年間計画 | 更新   |      |        |
| 0506609 | 北陸  | 2022/05/31 08:30 | 2022/05/31 17:30 | 単日   | 加賀変電所      | 加賀275丁母線/加賀275母連                                  | LS84 密閉形操作箱点検(12年)他   | 年間計画 | 更新   |      |        |
| 0506800 | 北陸  | 2022/06/02 07:30 | 2022/06/03 18:30 | 連続   | 敦賀火力変電所    | 敦賀火力線2L/敦賀火力2L構内(敦火)                              | GISユニット点検6年・操作機構分点・手入れ6年  | 年間計画 | 更新   |      |        |
| 0506801 | 北陸  | 2022/06/02 07:30 | 2022/06/02 18:30 | 単日   | 敦賀火力変電所    | 敦賀火力線2L/敦賀火力2L構内(敦火)/敦賀火力変275甲母線                  | GISユニット点検6年・操作機構分点・手入れ6年  | 年間計画 | 更新   |      |        |
| 0506813 | 北陸  | 2022/06/02 08:30 | 2022/06/03 17:30 | 毎日   | 送電線        | 敦賀火力線2L   | がいし取替No.39  | 年間計画 | 更新   |      |        |
| 0506802 | 北陸  | 2022/06/03 07:30 | 2022/06/03 18:30 | 単日   | 敦賀火力変電所    | 敦賀火力線2L/敦賀火力2L構内(敦火)/敦賀火力変275乙母線                  | GISユニット点検6年・操作機構分点・手入れ6年  | 年間計画 | 更新   |      |        |
| 0506743 | 北陸  | 2022/06/06 07:30 | 2022/06/07 17:30 | 連続   | 中能登変電所     | 中能登1Tr/中能登66-1Tr3次母線/中能登1-1ShR                    | 1Tr (R相) LTC操作機構修理(電装品取替修理)                                       | 年間計画 | 更新   |      |        |
| 0507921 | 北陸  | 2022/06/06 07:30 | 2022/06/10 17:30 | 毎日   | 送電線        | 加賀幹線2L  | 測定点検、地線補修(補修グリッパ巻き)   | 年間計画 | 更新   |      |        |
| 0506785 | 北陸  | 2022/06/06 08:30 | 2022/06/09 17:30 | 毎日   | 送電線        | 加賀幹線2L  | 測定点検(No.123.129.135.141.147.153.159.165.171)                      | 年間計画 | 更新   |      |        |
| 0506751 | 北陸  | 2022/06/07 07:30 | 2022/06/08 17:30 | 毎日   | 送電線        | 加賀東金津線1L  | 定期点検69.75.81 鉄塔防錆塗装55.66  | 年間計画 | 更新   |      |        |
| 0506744 | 北陸  | 2022/06/08 07:30 | 2022/06/09 17:30 | 連続   | 中能登変電所     | 中能登1Tr/中能登66-1Tr3次母線/中能登1-1ShR                    | 1Tr (S相) LTC操作機構修理(電装品取替修理)                                       | 年間計画 | 更新   |      |        |
| 0506752 | 北陸  | 2022/06/09 07:30 | 2022/06/10 17:30 | 毎日   | 送電線        | 加賀東金津線2L  | 定期点検69.75.81 鉄塔防錆塗装55.66  | 年間計画 | 更新   |      |        |
| 0506745 | 北陸  | 2022/06/10 07:30 | 2022/06/11 17:30 | 連続   | 中能登変電所     | 中能登1Tr/中能登66-1Tr3次母線/中能登1-1ShR                    | 1Tr (T相) LTC操作機構修理(電装品取替修理)                                       | 年間計画 | 更新   |      |        |
| 0506666 | 北陸  | 2022/06/13 07:30 | 2022/06/24 17:30 | 毎日   | 送電線        | 能登幹線2L  | 測定点検、架線金具修理、ジャンパ成型装置修理  | 年間計画 | 更新   |      |        |
| 0506805 | 北陸  | 2022/06/13 08:30 | 2022/06/14 17:30 | 毎日   | 敦賀火力変電所    | 敦賀火力線1L/敦賀火力1L構内(敦火)                              | 敦賀火力線1L 鉄構塗装  | 年間計画 | 更新   |      |        |

一般送配電事業者調整対象作業停止計画(2021・2022年度分)

| 広域受付番号  | エリア | 作業開始日時           | 作業終了日時           | 作業形態 | 作業箇所(作業設備) | 停電区間(停電設備)  | 作業内容                          | 計画区分 | 申請区分 | 発電制約 | 備考(記事) |
|---------|-----|------------------|------------------|------|------------|---|-------------------------------|------|------|------|--------|
| 0506811 | 北陸  | 2022/06/13 08:30 | 2022/06/14 17:30 | 毎日   | 送電線        | 敦賀火力線1L   | 塗装No.1, 2, 3                  | 年間計画 | 更新   |      |        |
| 0506578 | 北陸  | 2022/06/14 08:30 | 2022/06/17 17:30 | 連続   | 中能登変電所     | 能登幹線1L構内(中能)/能登幹線1L   | 制御盤取替による能登幹線1L切替              | 年間計画 | 更新   |      |        |
| 0506806 | 北陸  | 2022/06/16 08:30 | 2022/06/17 17:30 | 毎日   | 敦賀火力変電所    | 敦賀火力線2L/敦賀火力2L構内(敦賀)  | 敦賀火力線2L 鉄構塗装                  | 年間計画 | 更新   |      |        |
| 0506812 | 北陸  | 2022/06/16 08:30 | 2022/06/17 17:30 | 毎日   | 送電線        | 敦賀火力線2L   | 塗装No.1, 2, 3                  | 年間計画 | 更新   |      |        |
| 0506862 | 北陸  | 2022/06/20 08:30 | 2022/06/21 17:30 | 毎日   | 送電線        | 中央幹線1L  | 定期点検, 鉄塔防錆塗装                  | 年間計画 | 更新   |      |        |
| 0506749 | 北陸  | 2022/06/22 07:30 | 2022/06/22 17:30 | 単日   | 送電線        | 加賀幹線1L  | 定期点検92.98 がいし掃除120            | 年間計画 | 更新   |      |        |
| 0506864 | 北陸  | 2022/06/22 08:30 | 2022/06/22 17:30 | 単日   | 送電線        | 新富山幹線1L   | 鉄塔防錆塗装                        | 年間計画 | 更新   |      |        |
| 0506750 | 北陸  | 2022/06/23 07:30 | 2022/06/23 17:30 | 単日   | 送電線        | 加賀幹線2L  | 定期点検92.98 がいし掃除120            | 年間計画 | 更新   |      |        |
| 0506579 | 北陸  | 2022/06/28 08:30 | 2022/07/01 17:30 | 連続   | 中能登変電所     | 能登幹線2L構内(中能)/能登幹線2L   | 制御盤取替による能登幹線2L切替              | 年間計画 | 更新   |      |        |
| 0507932 | 北陸  | 2022/06/28 08:30 | 2022/06/28 17:30 | 単日   | 新富山変電所     | 新富山連2Tr/新富山2Tr3次母線/新富山2-1ShR/新富山2-2ShR/新富山2SC/新富山154-2NGR/新富山2StR/新富山275甲母線 | LS29点検12年.接触抵抗測定ハッキン交換.開閉試験   | 年間計画 | 更新   |      |        |
| 0507933 | 北陸  | 2022/06/29 08:30 | 2022/06/29 17:30 | 単日   | 新富山変電所     | 新富山連2Tr/新富山2Tr3次母線/新富山2-1ShR/新富山2-2ShR/新富山2SC/新富山154-2NGR/新富山2StR/新富山275乙母線 | LS30点検12年.接触抵抗測定ハッキン交換.開閉試験   | 年間計画 | 更新   |      |        |
| 0506607 | 北陸  | 2022/07/05 08:30 | 2022/07/07 17:30 | 連続   | 加賀変電所      | 加賀275母連   | GCB600 12年点検他                 | 年間計画 | 更新   |      |        |
| 0506590 | 北陸  | 2022/07/12 08:30 | 2022/07/12 13:30 | 単日   | 中能登変電所     | 中能登275丙母線/中能登275母連/中能登154A母線/中能登154母連                                       | 制御盤取替に伴う275kV丙母線・154kVA母線切替   | 年間計画 | 更新   |      |        |
| 0506591 | 北陸  | 2022/07/12 12:30 | 2022/07/12 17:30 | 単日   | 中能登変電所     | 中能登275丁母線/中能登275母連/中能登154B母線/中能登154母連                                       | 制御盤取替に伴う275kV丁母線・154kVB母線切替   | 年間計画 | 更新   |      |        |
| 0506592 | 北陸  | 2022/07/13 08:30 | 2022/07/13 17:30 | 単日   | 中能登変電所     | 中能登7-1ShR/中能登2StR/中能登33-7Tr3次母  | 制御盤取替に伴う7-1ShR, 2StR切替        | 年間計画 | 更新   |      |        |
| 0506845 | 北陸  | 2022/07/14 09:00 | 2022/07/14 15:30 | 単日   | 城端開閉所      | 新富山幹線1L/新富山幹線1L構(城端)  | 1L LPD点検, コーキング確認             | 年間計画 | 更新   |      |        |
| 0506585 | 北陸  | 2022/07/15 08:30 | 2022/07/15 17:30 | 単日   | 中能登変電所     | 中能登3-1ShR/中能登66-3Tr3次母線   | 制御盤取替による3ShR・故障点標定切替          | 年間計画 | 更新   |      |        |
| 0507928 | 北陸  | 2022/07/17 08:30 | 2022/07/18 17:30 | 連続   | 城端開閉所      | 城端連系乙側構(北陸)/CB投入制限(遠方操作不  | [制御盤取替]連系乙切替・試験               | 年間計画 | 更新   |      |        |
| 0507929 | 北陸  | 2022/07/17 08:30 | 2022/07/18 17:30 | 毎日   | 城端開閉所      | 城端開275乙母線   | [制御盤取替]連系乙切替                  | 年間計画 | 更新   |      |        |
| 0507930 | 北陸  | 2022/07/18 16:30 | 2022/07/18 18:30 | 単日   | 城端開閉所      | 城端開275乙母線/停止:連系乙  | [制御盤取替]連系乙切替に伴う北陸側母線電圧検相      | 年間計画 | 更新   |      |        |
| 0507931 | 北陸  | 2022/07/18 17:30 | 2022/07/18 19:30 | 単日   | 城端開閉所      | 城端開275乙母線/停止:連系乙  | [制御盤取替]連系乙切替に伴う関西側母線電圧検相      | 年間計画 | 更新   |      |        |
| 0506850 | 北陸  | 2022/07/19 08:30 | 2022/07/20 17:30 | 連続   | 城端開閉所      | 新富山幹線1L構(城端)/新富山幹線1L/CB投入制限(遠方操作不可)   | [制御盤取替]新富山幹線1L切替・試験           | 年間計画 | 更新   |      |        |
| 0507927 | 北陸  | 2022/07/19 08:30 | 2022/07/20 17:30 | 毎日   | 城端開閉所      | 城端開275乙母線   | [制御盤取替]新富山幹線1L切替              | 年間計画 | 更新   |      |        |
| 0506855 | 北陸  | 2022/07/20 08:30 | 2022/07/20 17:30 | 単日   | 城端開閉所      | 新富山幹線1L構(城端)/新富山幹線1L/城端開275乙母線/城端開CDT(31CH)                                 | 新富山幹線1L 制御ケーブル切替試験            | 年間計画 | 更新   |      |        |
| 0506851 | 北陸  | 2022/07/20 16:30 | 2022/07/20 18:30 | 単日   | 城端開閉所      | 城端開275乙母線/停止:新富山幹線1L, 新富山幹線1L(構内)   | [制御盤取替]新富山幹線1L切替に伴う母線電圧検相     | 年間計画 | 更新   |      |        |
| 0506856 | 北陸  | 2022/07/20 16:30 | 2022/07/20 18:30 | 単日   | 城端開閉所      | 城端開275乙母線/停止:新富山幹線1L, 新富山幹線1L(構内), 城端開CDT(31CH)                             | 新富山幹線1L ケーブル切替試験後の検相          | 年間計画 | 更新   |      |        |
| 0506857 | 北陸  | 2022/07/28 08:30 | 2022/07/28 17:30 | 単日   | 城端開閉所      | 新富山幹線2L構(城端)/新富山幹線2L/城端開275乙母線/城端開CDT(31CH)                                 | 新富山幹線2L 制御ケーブル切替試験            | 年間計画 | 更新   |      |        |
| 0506867 | 北陸  | 2022/07/28 08:30 | 2022/07/28 17:30 | 単日   | 城端開閉所      | 新富山幹線2L構(城端)/新富山幹線2L/城端開275乙母線/城端開CDT(31CH)                                 | 新富山幹線2L 制御ケーブル切替試験            | 年間計画 | 更新   |      |        |
| 0506852 | 北陸  | 2022/07/28 16:30 | 2022/07/28 18:00 | 単日   | 城端開閉所      | 新富山幹線1L/停止:新富山幹線1L(構内)  | [制御盤取替]新富山幹線1L切替に伴う線路電圧検相     | 年間計画 | 更新   |      |        |
| 0506869 | 北陸  | 2022/07/28 16:30 | 2022/07/28 18:30 | 単日   | 城端開閉所      | 城端開275乙母線/停止:新富山幹線2L, 新富山幹線2L(構内), 城端開CDT(31CH)                             | 新富山幹線2L ケーブル切替試験後の検相          | 年間計画 | 更新   |      |        |
| 0506597 | 北陸  | 2022/08/23 07:30 | 2022/08/24 18:30 | 毎日   | 加賀変電所      | 加賀275丙母線  | [275kV系GIS化]GIS接続箇所鉄構部材取替     | 年間計画 | 更新   |      |        |
| 0506598 | 北陸  | 2022/08/25 07:30 | 2022/08/26 18:30 | 毎日   | 加賀変電所      | 加賀275丁母線  | [275kV系GIS化]GIS接続箇所鉄構部材取替     | 年間計画 | 更新   |      |        |
| 0507910 | 北陸  | 2022/08/25 08:30 | 2022/08/25 17:30 | 単日   | 加賀変電所      | 加賀275丙母線/加賀275母連  | 鳥害修理工事                        | 年間計画 | 更新   |      |        |
| 0507911 | 北陸  | 2022/08/26 08:30 | 2022/08/26 17:30 | 単日   | 加賀変電所      | 加賀275丁母線/加賀275母連  | 鳥害修理工事                        | 年間計画 | 更新   |      |        |
| 0506601 | 北陸  | 2022/09/01 07:30 | 2022/09/01 18:30 | 単日   | 加賀変電所      | 加賀275丙母線  | [275kV系GIS化]7Tr1次架線切離し        | 年間計画 | 更新   |      |        |
| 0506602 | 北陸  | 2022/09/02 07:30 | 2022/09/02 18:30 | 単日   | 加賀変電所      | 加賀275丁母線  | [275kV系GIS化]7Tr1次架線切離し        | 年間計画 | 更新   |      |        |
| 0506567 | 北陸  | 2022/09/05 06:30 | 2022/09/14 13:30 | 連続   | 中能登変電所     | 中能登1Tr//1Tr43-D56(中能登)  | 制御盤取替に伴う1Tr切替                 | 年間計画 | 更新   |      |        |
| 0506753 | 北陸  | 2022/09/05 07:30 | 2022/12/04 17:30 | 毎日   | 送電線        | 加賀幹線2L  | 加賀幹線鉄塔建替No.139・141基礎工事に伴う保安停止 | 年間計画 | 更新   |      |        |
| 0506624 | 北陸  | 2022/09/05 08:30 | 2022/09/05 16:30 | 単日   | 加賀変電所      | 加賀275丁母線/加賀275母連  | 275BP取替に伴う 母連・丁母線電圧 切替        | 年間計画 | 更新   |      |        |
| 0506684 | 北陸  | 2022/09/05 08:30 | 2022/09/05 16:30 | 単日   | 加賀変電所      | 加賀275丁母線/加賀275母連  | 275BP取替に伴う 母連・丁母線電圧 切替        | 年間計画 | 更新   |      |        |
| 0506863 | 北陸  | 2022/09/05 08:30 | 2022/09/06 17:30 | 毎日   | 送電線        | 中央幹線2L  | 定期点検, 鉄塔防錆塗装                  | 年間計画 | 更新   |      |        |
| 0506625 | 北陸  | 2022/09/05 15:30 | 2022/09/05 17:30 | 単日   | 加賀変電所      | 加賀275丁母線  | 275BP取替に伴う 丁母線電圧 検相           | 年間計画 | 更新   |      |        |
| 0506685 | 北陸  | 2022/09/05 15:30 | 2022/09/05 17:30 | 単日   | 加賀変電所      | 加賀275丁母線  | 275BP取替に伴う 丁母線電圧 検相           | 年間計画 | 更新   |      |        |
| 0506626 | 北陸  | 2022/09/06 08:30 | 2022/09/06 10:30 | 単日   | 加賀変電所      | 加賀275丙母線  | 275BP取替に伴う 丙母線電圧 切替           | 年間計画 | 更新   |      |        |
| 0506630 | 北陸  | 2022/09/06 08:30 | 2022/09/06 13:30 | 単日   | 加賀変電所      | 中央幹線1L構内(加賀)  | 275BP取替に伴う 中央幹線1L 切替          | 年間計画 | 更新   |      |        |
| 0506686 | 北陸  | 2022/09/06 08:30 | 2022/09/06 10:30 | 単日   | 加賀変電所      | 加賀275丙母線  | 275BP取替に伴う 丙母線電圧 切替           | 年間計画 | 更新   |      |        |
| 0506690 | 北陸  | 2022/09/06 08:30 | 2022/09/06 13:30 | 単日   | 加賀変電所      | 中央幹線1L構内(加賀)  | 275BP取替に伴う 中央幹線1L 切替          | 年間計画 | 更新   |      |        |
| 0506866 | 北陸  | 2022/09/06 08:30 | 2022/09/06 17:30 | 単日   | 城端開閉所      | 新富山幹線1L構(城端)/新富山幹線1L/城端開275乙母線/城端開CDT(31CH)                                 | 新富山幹線1L 制御ケーブル切替試験            | 年間計画 | 更新   |      |        |
| 0506627 | 北陸  | 2022/09/06 09:30 | 2022/09/06 11:30 | 単日   | 加賀変電所      | 加賀275丙母線  | 275BP取替に伴う 丙母線電圧 検相           | 年間計画 | 更新   |      |        |
| 0506687 | 北陸  | 2022/09/06 09:30 | 2022/09/06 11:30 | 単日   | 加賀変電所      | 加賀275丙母線  | 275BP取替に伴う 丙母線電圧 検相           | 年間計画 | 更新   |      |        |

一般送配電事業者調整対象作業停止計画(2021・2022年度分)

| 広域受付番号  | エリア | 作業開始日時           | 作業終了日時           | 作業形態 | 作業箇所(作業設備) | 停電区間(停電設備)                                    | 作業内容                                       | 計画区分 | 申請区分 | 発電制約 | 備考(記事) |
|---------|-----|------------------|------------------|------|------------|---|--|------|------|------|--------|
| 0506631 | 北陸  | 2022/09/06 12:30 | 2022/09/06 17:30 | 単日   | 加賀変電所      | 中央幹線2L構内(加賀)                                  | 275BP取替に伴う 中央幹線2L 切替                       | 年間計画 | 更新   |      |        |
| 0506691 | 北陸  | 2022/09/06 12:30 | 2022/09/06 17:30 | 単日   | 加賀変電所      | 中央幹線2L構内(加賀)                                  | 275BP取替に伴う 中央幹線2L 切替                       | 年間計画 | 更新   |      |        |
| 0506868 | 北陸  | 2022/09/06 16:30 | 2022/09/06 18:30 | 単日   | 城端開閉所      | 城端開275乙母線/停止:新富山幹線1L、新富山幹線1L(構内)、城端開CDT(31CH) | 新富山幹線1Lケーブル切替試験後の検相                        | 年間計画 | 更新   |      |        |
| 0507936 | 北陸  | 2022/09/06 17:30 | 2022/09/06 19:00 | 単日   | 城端開閉所      | 城端開275甲母線/城端開CDT(31CH)                        | 甲母線 ケーブル切替                                 | 年間計画 | 更新   |      |        |
| 0506628 | 北陸  | 2022/09/07 08:30 | 2022/09/07 13:30 | 単日   | 加賀変電所      | 加賀金津1L構内(加賀)                                  | 275BP取替に伴う 加賀東金津線1L 切替                     | 年間計画 | 更新   |      |        |
| 0506688 | 北陸  | 2022/09/07 08:30 | 2022/09/07 13:30 | 単日   | 加賀変電所      | 加賀金津1L構内(加賀)                                  | 275BP取替に伴う 加賀東金津線1L 切替                     | 年間計画 | 更新   |      |        |
| 0506865 | 北陸  | 2022/09/07 08:30 | 2022/09/07 17:30 | 単日   | 送電線        | 新富山幹線2L                                       | 鉄塔防錆塗装                                     | 年間計画 | 更新   |      |        |
| 0506629 | 北陸  | 2022/09/07 12:30 | 2022/09/07 17:30 | 単日   | 加賀変電所      | 加賀金津2L構内(加賀)                                  | 275BP取替に伴う 加賀東金津線2L 切替                     | 年間計画 | 更新   |      |        |
| 0506689 | 北陸  | 2022/09/07 12:30 | 2022/09/07 17:30 | 単日   | 加賀変電所      | 加賀金津2L構内(加賀)                                  | 275BP取替に伴う 加賀東金津線2L 切替                     | 年間計画 | 更新   |      |        |
| 0506632 | 北陸  | 2022/09/09 08:30 | 2022/09/09 13:30 | 単日   | 加賀変電所      | 加賀2Tr   | 275BP取替に伴う 2Tr 切替                          | 年間計画 | 更新   |      |        |
| 0506692 | 北陸  | 2022/09/09 08:30 | 2022/09/09 13:30 | 単日   | 加賀変電所      | 加賀2Tr   | 275BP取替に伴う 2Tr 切替                          | 年間計画 | 更新   |      |        |
| 0506833 | 北陸  | 2022/09/09 12:30 | 2022/09/09 17:30 | 単日   | 加賀変電所      | 加賀3Tr   | 275BP取替に伴う 3Tr 切替                          | 年間計画 | 更新   |      |        |
| 0506693 | 北陸  | 2022/09/09 12:30 | 2022/09/09 17:30 | 単日   | 加賀変電所      | 加賀3Tr   | 275BP取替に伴う 3Tr 切替                          | 年間計画 | 更新   |      |        |
| 0506840 | 北陸  | 2022/09/10 07:30 | 2022/11/06 17:30 | 連続   | 送電線        | 新富山幹線1L                                       | 新富山幹線電線張替No.57・70他に伴う停止                    | 年間計画 | 更新   |      |        |
| 0506841 | 北陸  | 2022/09/10 07:30 | 2022/11/06 17:30 | 連続   | 送電線        | 中央幹線2L  | 中央幹線電線張替SW/S'No.5、No.27'No.33に伴う停止         | 年間計画 | 更新   |      |        |
| 0506847 | 北陸  | 2022/09/12 08:30 | 2022/09/13 17:30 | 連続   | 城端開閉所      | 新富山幹線2L構(城端)/新富山幹線2L/CB投入制限(遠方操作不可)           | [制御盤取替]新富山幹線2L切替・試験                        | 年間計画 | 更新   |      |        |
| 0507934 | 北陸  | 2022/09/12 08:30 | 2022/09/13 17:30 | 毎日   | 城端開閉所      | 城端開275乙母線                                     | [制御盤取替]新富山幹線2L切替                           | 年間計画 | 更新   |      |        |
| 0506853 | 北陸  | 2022/09/13 08:30 | 2022/09/13 17:30 | 単日   | 城端開閉所      | 新富山幹線2L構(城端)/新富山幹線2L/城端開275乙母線/城端開CDT(31CH)   | 新富山幹線2L制御ケーブル切替試験                          | 年間計画 | 更新   |      |        |
| 0506848 | 北陸  | 2022/09/13 16:30 | 2022/09/13 18:30 | 単日   | 城端開閉所      | 城端開275乙母線/停止:新富山幹線2L、新富山幹線2L(構内)              | [制御盤取替]新富山幹線2L切替に伴う母線電圧検相                  | 年間計画 | 更新   |      |        |
| 0506854 | 北陸  | 2022/09/13 16:30 | 2022/09/13 18:30 | 単日   | 城端開閉所      | 城端開275乙母線/停止:新富山幹線2L、新富山幹線2L(構内)、城端開CDT(31CH) | 新富山幹線2Lケーブル切替試験後の検相                        | 年間計画 | 更新   |      |        |
| 0507935 | 北陸  | 2022/09/13 17:30 | 2022/09/13 19:00 | 単日   | 城端開閉所      | 城端開275甲母線/城端開CDT(31CH)                        | 甲母線 ケーブル切替                                 | 年間計画 | 更新   |      |        |
| 0506568 | 北陸  | 2022/09/14 12:30 | 2022/09/14 14:30 | 単日   | 中能登変電所     | 中能登1Tr  | 制御盤および保護盤取替による1Tr3次電圧検相                    | 年間計画 | 更新   |      |        |
| 0506569 | 北陸  | 2022/09/14 13:30 | 2022/09/14 17:30 | 単日   | 中能登変電所     | 中能登1Tr  | 制御盤および保護盤取替による1Tr潮流試験(方向試験、計測回路位相測定)       | 年間計画 | 更新   |      |        |
| 0506846 | 北陸  | 2022/09/15 09:00 | 2022/09/15 15:30 | 単日   | 城端開閉所      | 新富山幹線2L/新富山幹線2L構(城端)                          | 2L LPD点検 コーキング確認                           | 年間計画 | 更新   |      |        |
| 0506858 | 北陸  | 2022/09/18 08:30 | 2022/09/18 10:30 | 単日   | 新富山変電所     | 新富山275甲母線                                     | 275kv 甲SPD2次ケーブル切替                         | 年間計画 | 更新   |      |        |
| 0506859 | 北陸  | 2022/09/18 09:30 | 2022/09/18 11:30 | 単日   | 新富山変電所     | 新富山275甲母線                                     | 275kv 甲SPD2次ケーブル切替                         | 年間計画 | 更新   |      |        |
| 0506669 | 北陸  | 2022/09/21 07:30 | 2022/09/22 17:30 | 毎日   | 送電線        | 中央幹線1L  | 測定点検                                       | 年間計画 | 更新   |      |        |
| 0506844 | 北陸  | 2022/09/21 08:30 | 2022/09/21 17:30 | 単日   | 新富山変電所     | 新富山幹線2L/新富山幹線2L構(新富)                          | LS012甲接触抵抗測定.CB012点検6年.開閉試験.LPD点検6年        | 年間計画 | 更新   |      |        |
| 0506670 | 北陸  | 2022/09/26 07:30 | 2022/09/30 17:30 | 毎日   | 送電線        | 中央幹線2L  | 測定点検.ジャンパ線揺動対策                             | 年間計画 | 更新   |      |        |
| 0506565 | 北陸  | 2022/09/26 08:30 | 2022/09/27 17:30 | 連続   | 南福光変電所     | 能越幹線1L/能越幹線1L構内(福光)                           | 能越幹線1LGIS点検6年.開閉試験6年.現地制御盤DAC盤故障点検出盤点検6年※1 | 年間計画 | 更新   |      |        |
| 0506611 | 北陸  | 2022/09/26 08:30 | 2022/09/26 16:30 | 単日   | 中能登変電所     | 中能登500乙母線/中能登500母連                            | 500BP(B)取替に伴う 母連・乙母線電圧 切替                  | 年間計画 | 更新   |      |        |
| 0506671 | 北陸  | 2022/09/26 08:30 | 2022/09/26 16:30 | 単日   | 中能登変電所     | 中能登500乙母線/中能登500母連                            | 500BP(B)取替に伴う 母連・乙母線電圧 切替                  | 年間計画 | 更新   |      |        |
| 0506612 | 北陸  | 2022/09/26 15:30 | 2022/09/26 17:30 | 単日   | 中能登変電所     | 中能登500乙母線                                     | 500BP(B)取替に伴う 乙母線電圧 検相                     | 年間計画 | 更新   |      |        |
| 0506672 | 北陸  | 2022/09/26 15:30 | 2022/09/26 17:30 | 単日   | 中能登変電所     | 中能登500乙母線                                     | 500BP(B)取替に伴う 乙母線電圧 検相                     | 年間計画 | 更新   |      |        |
| 0506599 | 北陸  | 2022/09/27 07:30 | 2022/09/28 18:30 | 毎日   | 加賀変電所      | 加賀275母線                                       | [275kV系GIS化]GIS一気中母線間架線接続                  | 年間計画 | 更新   |      |        |
| 0506613 | 北陸  | 2022/09/27 08:30 | 2022/09/27 10:30 | 単日   | 中能登変電所     | 中能登500甲母線                                     | 500BP(B)取替に伴う 甲母線電圧 切替                     | 年間計画 | 更新   |      |        |
| 0506614 | 北陸  | 2022/09/27 08:30 | 2022/09/27 10:30 | 単日   | 中能登変電所     | 中能登500甲母線                                     | 500BP(B)取替に伴う 甲母線電圧 検相                     | 年間計画 | 更新   |      |        |
| 0506615 | 北陸  | 2022/09/27 08:30 | 2022/09/27 17:30 | 単日   | 中能登変電所     | 中能登1Tr  | 500BP(B)取替に伴う 1Tr 切替                       | 年間計画 | 更新   |      |        |
| 0506634 | 北陸  | 2022/09/27 08:30 | 2022/09/27 17:30 | 単日   | 中能登変電所     | 中能登1Tr  | 1Tr後備Ry 切替                                 | 年間計画 | 更新   |      |        |
| 0506637 | 北陸  | 2022/09/27 08:30 | 2022/09/27 10:30 | 単日   | 中能登変電所     | 中能登500甲母線                                     | 1Tr後備Ry 切替に伴う 母線電圧 切替                      | 年間計画 | 更新   |      |        |
| 0506673 | 北陸  | 2022/09/27 08:30 | 2022/09/27 10:30 | 単日   | 中能登変電所     | 中能登500甲母線                                     | 500BP(B)取替に伴う 甲母線電圧 切替                     | 年間計画 | 更新   |      |        |
| 0506674 | 北陸  | 2022/09/27 08:30 | 2022/09/27 10:30 | 単日   | 中能登変電所     | 中能登500甲母線                                     | 500BP(B)取替に伴う 甲母線電圧 検相                     | 年間計画 | 更新   |      |        |
| 0506675 | 北陸  | 2022/09/27 08:30 | 2022/09/27 17:30 | 単日   | 中能登変電所     | 中能登1Tr  | 500BP(B)取替に伴う 1Tr 切替                       | 年間計画 | 更新   |      |        |
| 0506694 | 北陸  | 2022/09/27 08:30 | 2022/09/27 17:30 | 単日   | 中能登変電所     | 中能登1Tr  | 1Tr後備Ry 切替                                 | 年間計画 | 更新   |      |        |
| 0506697 | 北陸  | 2022/09/27 08:30 | 2022/09/27 10:30 | 単日   | 中能登変電所     | 中能登500甲母線                                     | 1Tr後備Ry 切替に伴う 母線電圧 切替                      | 年間計画 | 更新   |      |        |
| 0506638 | 北陸  | 2022/09/27 09:30 | 2022/09/27 11:30 | 単日   | 中能登変電所     | 中能登500甲母線                                     | 1Tr後備Ry 切替に伴う 母線電圧 検相                      | 年間計画 | 更新   |      |        |
| 0506698 | 北陸  | 2022/09/27 09:30 | 2022/09/27 11:30 | 単日   | 中能登変電所     | 中能登500甲母線                                     | 1Tr後備Ry 切替に伴う 母線電圧 検相                      | 年間計画 | 更新   |      |        |
| 0506566 | 北陸  | 2022/09/28 08:30 | 2022/09/29 17:30 | 連続   | 南福光変電所     | 能越幹線2L/能越幹線2L構内(福光)                           | 能越幹線2LGIS点検6年.開閉試験6年.現地制御盤DAC盤故障点検出盤点検6年※1 | 年間計画 | 更新   |      |        |
| 0506616 | 北陸  | 2022/09/28 08:30 | 2022/09/28 17:30 | 単日   | 中能登変電所     | 中能登2Tr  | 500BP(B)取替に伴う 2Tr 切替                       | 年間計画 | 更新   |      |        |
| 0506635 | 北陸  | 2022/09/28 08:30 | 2022/09/28 17:30 | 単日   | 中能登変電所     | 中能登2Tr  | 2Tr後備Ry 切替                                 | 年間計画 | 更新   |      |        |
| 0506639 | 北陸  | 2022/09/28 08:30 | 2022/09/28 10:30 | 単日   | 中能登変電所     | 中能登500乙母線                                     | 2Tr後備Ry 切替に伴う 母線電圧 切替                      | 年間計画 | 更新   |      |        |
| 0506676 | 北陸  | 2022/09/28 08:30 | 2022/09/28 17:30 | 単日   | 中能登変電所     | 中能登2Tr  | 500BP(B)取替に伴う 2Tr 切替                       | 年間計画 | 更新   |      |        |
| 0506695 | 北陸  | 2022/09/28 08:30 | 2022/09/28 17:30 | 単日   | 中能登変電所     | 中能登2Tr  | 2Tr後備Ry 切替                                 | 年間計画 | 更新   |      |        |
| 0506699 | 北陸  | 2022/09/28 08:30 | 2022/09/28 10:30 | 単日   | 中能登変電所     | 中能登500乙母線                                     | 2Tr後備Ry 切替に伴う 母線電圧 切替                      | 年間計画 | 更新   |      |        |
| 0506640 | 北陸  | 2022/09/28 09:30 | 2022/09/28 11:30 | 単日   | 中能登変電所     | 中能登500乙母線                                     | 2Tr後備Ry 切替に伴う 母線電圧 検相                      | 年間計画 | 更新   |      |        |
| 0506700 | 北陸  | 2022/09/28 09:30 | 2022/09/28 11:30 | 単日   | 中能登変電所     | 中能登500乙母線                                     | 2Tr後備Ry 切替に伴う 母線電圧 検相                      | 年間計画 | 更新   |      |        |

一般送配電事業者調整対象作業停止計画(2021・2022年度分)

| 広域受付番号  | エリア | 作業開始日時           | 作業終了日時           | 作業形態 | 作業箇所(作業設備) | 停電区間(停電設備)                      | 作業内容   | 計画区分 | 申請区分 | 発電制約 | 備考(記事) |
|---------|-----|------------------|------------------|------|------------|---------------------------------|--|------|------|------|--------|
| 0506600 | 北陸  | 2022/09/29 07:30 | 2022/09/30 18:30 | 毎日   | 加賀変電所      | 加賀275丁母線                        | [275kV系GIS化]GIS一気中母線間架線接続                      | 年間計画 | 更新   |      |        |
| 0506617 | 北陸  | 2022/09/29 08:30 | 2022/09/29 17:30 | 単日   | 中能登変電所     | 中能登3Tr                          | 500BP(B)取替に伴う 3Tr 切替                           | 年間計画 | 更新   |      |        |
| 0506636 | 北陸  | 2022/09/29 08:30 | 2022/09/29 17:30 | 単日   | 中能登変電所     | 中能登3Tr                          | 3Tr後備Ry 切替                                     | 年間計画 | 更新   |      |        |
| 0506641 | 北陸  | 2022/09/29 08:30 | 2022/09/29 10:30 | 単日   | 中能登変電所     | 中能登500乙母線                       | 3Tr後備Ry 切替に伴う 母線電圧 切替                          | 年間計画 | 更新   |      |        |
| 0506677 | 北陸  | 2022/09/29 08:30 | 2022/09/29 17:30 | 単日   | 中能登変電所     | 中能登3Tr                          | 500BP(B)取替に伴う 3Tr 切替                           | 年間計画 | 更新   |      |        |
| 0506696 | 北陸  | 2022/09/29 08:30 | 2022/09/29 17:30 | 単日   | 中能登変電所     | 中能登3Tr                          | 3Tr後備Ry 切替                                     | 年間計画 | 更新   |      |        |
| 0506701 | 北陸  | 2022/09/29 08:30 | 2022/09/29 10:30 | 単日   | 中能登変電所     | 中能登500乙母線                       | 3Tr後備Ry 切替に伴う 母線電圧 切替                          | 年間計画 | 更新   |      |        |
| 0506788 | 北陸  | 2022/09/29 08:30 | 2022/09/30 17:30 | 毎日   | 送電線        | 越前線1L                           | 塗装(No.32)                                      | 年間計画 | 更新   |      |        |
| 0506642 | 北陸  | 2022/09/29 09:30 | 2022/09/29 11:30 | 単日   | 中能登変電所     | 中能登500乙母線                       | 3Tr後備Ry 切替に伴う 母線電圧 検相                          | 年間計画 | 更新   |      |        |
| 0506702 | 北陸  | 2022/09/29 09:30 | 2022/09/29 11:30 | 単日   | 中能登変電所     | 中能登500乙母線                       | 3Tr後備Ry 切替に伴う 母線電圧 検相                          | 年間計画 | 更新   |      |        |
| 0506580 | 北陸  | 2022/09/29 12:30 | 2022/09/29 17:30 | 単日   | 中能登変電所     | 中能登1Tr/1Tr43-D56(中能登)           | 制御盤取替に伴う電圧調整器切替(1Tr)                           | 年間計画 | 更新   |      |        |
| 0507912 | 北陸  | 2022/09/29 16:30 | 2022/09/29 18:30 | 単日   | 中能登変電所     | 中能登1Tr/中能登500母連                 | 500BP(B)取替に伴う 1Tr 位相測定・差電流確認                   | 年間計画 | 更新   |      |        |
| 0506581 | 北陸  | 2022/09/30 06:30 | 2022/09/30 13:30 | 単日   | 中能登変電所     | 中能登2Tr/中能登275丙母線                | 制御盤取替に伴う電圧調整器切替(2Tr)                           | 年間計画 | 更新   |      |        |
| 0506582 | 北陸  | 2022/09/30 12:30 | 2022/09/30 17:30 | 単日   | 中能登変電所     | 中能登3Tr/中能登275丁母線                | 制御盤取替に伴う電圧調整器切替(3Tr)                           | 年間計画 | 更新   |      |        |
| 0507913 | 北陸  | 2022/09/30 16:30 | 2022/09/30 18:30 | 単日   | 中能登変電所     | 中能登2Tr/中能登500母連                 | 500BP(B)取替に伴う 2Tr 位相測定・差電流確認                   | 年間計画 | 更新   |      |        |
| 0506789 | 北陸  | 2022/10/01 08:30 | 2022/10/02 17:30 | 毎日   | 送電線        | 越前線2L                           | 塗装(No.32)                                      | 年間計画 | 更新   |      |        |
| 0507914 | 北陸  | 2022/10/01 16:30 | 2022/10/01 18:30 | 単日   | 中能登変電所     | 中能登3Tr/中能登500母連                 | 500BP(B)取替に伴う 3Tr 位相測定・差電流確認                   | 年間計画 | 更新   |      |        |
| 0506603 | 北陸  | 2022/10/03 07:30 | 2022/10/03 18:30 | 単日   | 加賀変電所      | 加賀275丙母線                        | [275kV系GIS化]6Tr1次架線切離し                         | 年間計画 | 更新   |      |        |
| 0506610 | 北陸  | 2022/10/03 08:30 | 2022/10/07 18:30 | 連続   | 加賀変電所      | 加賀500母連/加賀500甲母線                | GIS母線連絡ユニットCB5300-1 電装部品修理他                    | 年間計画 | 更新   |      |        |
| 0506726 | 北陸  | 2022/10/03 08:30 | 2022/10/03 17:30 | 単日   | 中能登変電所     | 中能登500母連                        | CB5200-1 6年点検                                  | 年間計画 | 更新   |      |        |
| 0506604 | 北陸  | 2022/10/04 07:30 | 2022/10/04 18:30 | 単日   | 加賀変電所      | 加賀275丁母線                        | [275kV系GIS化]6Tr1次架線切離し                         | 年間計画 | 更新   |      |        |
| 0506622 | 北陸  | 2022/10/04 08:30 | 2022/10/04 17:30 | 単日   | 中能登変電所     | 能越幹線1L構内(中能)                    | 500BP(B)取替に伴う 能越幹線1L 切替                        | 年間計画 | 更新   |      |        |
| 0506643 | 北陸  | 2022/10/04 08:30 | 2022/10/04 17:30 | 単日   | 加賀変電所      | 加賀2Tr/2Tr43-D56                 | 加賀 2Tr D56/リレー取替                               | 年間計画 | 更新   |      |        |
| 0506645 | 北陸  | 2022/10/04 08:30 | 2022/10/04 10:30 | 単日   | 加賀変電所      | 加賀500乙母線                        | 加賀 2Tr D56/リレー取替に伴う 母線電圧 切替                    | 年間計画 | 更新   |      |        |
| 0506682 | 北陸  | 2022/10/04 08:30 | 2022/10/04 17:30 | 単日   | 中能登変電所     | 能越幹線1L構内(中能)                    | 500BP(B)取替に伴う 能越幹線1L 切替                        | 年間計画 | 更新   |      |        |
| 0506703 | 北陸  | 2022/10/04 08:30 | 2022/10/04 17:30 | 単日   | 加賀変電所      | 加賀2Tr/2Tr43-D56                 | 加賀 2Tr D56/リレー取替                               | 年間計画 | 更新   |      |        |
| 0506705 | 北陸  | 2022/10/04 08:30 | 2022/10/04 10:30 | 単日   | 加賀変電所      | 加賀500乙母線                        | 加賀 2Tr D56/リレー取替に伴う 母線電圧 切替                    | 年間計画 | 更新   |      |        |
| 0506646 | 北陸  | 2022/10/04 09:30 | 2022/10/04 11:30 | 単日   | 加賀変電所      | 加賀500乙母線                        | 加賀 2Tr D56/リレー取替に伴う 母線電圧 検相                    | 年間計画 | 更新   |      |        |
| 0506706 | 北陸  | 2022/10/04 09:30 | 2022/10/04 11:30 | 単日   | 加賀変電所      | 加賀500乙母線                        | 加賀 2Tr D56/リレー取替に伴う 母線電圧 検相                    | 年間計画 | 更新   |      |        |
| 0507917 | 北陸  | 2022/10/04 16:30 | 2022/10/04 18:30 | 単日   | 中能登変電所     | 能越幹線1L構内(中能)/中能登500母連           | 500BP(B)取替に伴う 能越幹線1L 位相測定・差電流確認                | 年間計画 | 更新   |      |        |
| 0506623 | 北陸  | 2022/10/05 08:30 | 2022/10/05 17:30 | 単日   | 中能登変電所     | 能越幹線2L構内(中能)                    | 500BP(B)取替に伴う 能越幹線2L 切替                        | 年間計画 | 更新   |      |        |
| 0506644 | 北陸  | 2022/10/05 08:30 | 2022/10/05 17:30 | 単日   | 加賀変電所      | 加賀3Tr/3Tr43-D56                 | 加賀 3Tr D56/リレー取替                               | 年間計画 | 更新   |      |        |
| 0506647 | 北陸  | 2022/10/05 08:30 | 2022/10/05 10:30 | 単日   | 加賀変電所      | 加賀500乙母線                        | 加賀 3Tr D56/リレー取替に伴う 母線電圧 切替                    | 年間計画 | 更新   |      |        |
| 0506683 | 北陸  | 2022/10/05 08:30 | 2022/10/05 17:30 | 単日   | 中能登変電所     | 能越幹線2L構内(中能)                    | 500BP(B)取替に伴う 能越幹線2L 切替                        | 年間計画 | 更新   |      |        |
| 0506704 | 北陸  | 2022/10/05 08:30 | 2022/10/05 17:30 | 単日   | 加賀変電所      | 加賀3Tr/3Tr43-D56                 | 加賀 3Tr D56/リレー取替                               | 年間計画 | 更新   |      |        |
| 0506707 | 北陸  | 2022/10/05 08:30 | 2022/10/05 10:30 | 単日   | 加賀変電所      | 加賀500乙母線                        | 加賀 3Tr D56/リレー取替に伴う 母線電圧 切替                    | 年間計画 | 更新   |      |        |
| 0506648 | 北陸  | 2022/10/05 09:30 | 2022/10/05 11:30 | 単日   | 加賀変電所      | 加賀500乙母線                        | 加賀 3Tr D56/リレー取替に伴う 母線電圧 検相                    | 年間計画 | 更新   |      |        |
| 0506708 | 北陸  | 2022/10/05 09:30 | 2022/10/05 11:30 | 単日   | 加賀変電所      | 加賀500乙母線                        | 加賀 3Tr D56/リレー取替に伴う 母線電圧 検相                    | 年間計画 | 更新   |      |        |
| 0507918 | 北陸  | 2022/10/05 16:30 | 2022/10/05 18:30 | 単日   | 中能登変電所     | 能越幹線2L構内(中能)/中能登500母連           | 500BP(B)取替に伴う 能越幹線2L 位相測定・差電流確認                | 年間計画 | 更新   |      |        |
| 0506620 | 北陸  | 2022/10/06 08:30 | 2022/10/06 17:30 | 単日   | 中能登変電所     | 能登幹線1L構内(中能)                    | 500BP(B)取替に伴う 能登幹線1L 切替                        | 年間計画 | 更新   |      |        |
| 0506680 | 北陸  | 2022/10/06 08:30 | 2022/10/06 17:30 | 単日   | 中能登変電所     | 能登幹線1L構内(中能)                    | 500BP(B)取替に伴う 能登幹線1L 切替                        | 年間計画 | 更新   |      |        |
| 0507919 | 北陸  | 2022/10/06 16:30 | 2022/10/06 18:30 | 単日   | 中能登変電所     | 能登幹線1L構内(中能)/中能登500母連           | 500BP(B)取替に伴う 能登幹線1L 位相測定・差電流確認                | 年間計画 | 更新   |      |        |
| 0506621 | 北陸  | 2022/10/07 08:30 | 2022/10/07 17:30 | 単日   | 中能登変電所     | 能登幹線2L構内(中能)                    | 500BP(B)取替に伴う 能登幹線2L 切替                        | 年間計画 | 更新   |      |        |
| 0506681 | 北陸  | 2022/10/07 08:30 | 2022/10/07 17:30 | 単日   | 中能登変電所     | 能登幹線2L構内(中能)                    | 500BP(B)取替に伴う 能登幹線2L 切替                        | 年間計画 | 更新   |      |        |
| 0507920 | 北陸  | 2022/10/07 16:30 | 2022/10/07 18:30 | 単日   | 中能登変電所     | 能登幹線2L構内(中能)/中能登500母連           | 500BP(B)取替に伴う 能登幹線2L 位相測定・差電流確認                | 年間計画 | 更新   |      |        |
| 0506731 | 北陸  | 2022/10/11 07:30 | 2022/10/12 17:30 | 連続   | 中能登変電所     | 能越幹線1L/能越幹線1L構内(中能)             | 1L 引込線 6年点検, 1L GIS-GIS現地盤 6年点検, 1L BCU 盤 6年点検 | 年間計画 | 更新   |      |        |
| 0506803 | 北陸  | 2022/10/11 07:30 | 2022/10/12 13:30 | 連続   | 加賀火力変電所    | 敦賀火力275母連/敦賀火力275甲母線            | 275kV母連GISユニット点検                               | 年間計画 | 更新   |      |        |
| 0506860 | 北陸  | 2022/10/11 08:30 | 2022/10/12 17:30 | 毎日   | 送電線        | 能越幹線1L                          | 地線修理   | 年間計画 | 更新   |      |        |
| 0506737 | 北陸  | 2022/10/12 08:30 | 2022/10/12 13:30 | 単日   | 中能登変電所     | 能越幹線1L構内(中能)/中能登500甲母線/中能登500母連 | LS235 GIS 6年点検                                 | 年間計画 | 更新   |      |        |
| 0506739 | 北陸  | 2022/10/12 12:30 | 2022/10/12 17:30 | 単日   | 中能登変電所     | 能越幹線1L構内(中能)/中能登500乙母線/中能登500母連 | LS236 GIS 6年点検                                 | 年間計画 | 更新   |      |        |
| 0506804 | 北陸  | 2022/10/12 12:30 | 2022/10/12 17:30 | 単日   | 敦賀火力変電所    | 敦賀火力275母連/敦賀火力275乙母線            | 275kV母連GISユニット点検                               | 年間計画 | 更新   |      |        |
| 0506732 | 北陸  | 2022/10/13 07:30 | 2022/10/14 17:30 | 連続   | 中能登変電所     | 能越幹線2L/能越幹線2L構内(中能)             | 2L 引込線 6年点検, 2L GIS-GIS現地盤 6年点検, 2L BCU 盤 6年点検 | 年間計画 | 更新   |      |        |
| 0506861 | 北陸  | 2022/10/13 08:30 | 2022/10/14 17:30 | 毎日   | 送電線        | 能越幹線2L                          | 地線修理   | 年間計画 | 更新   |      |        |
| 0506738 | 北陸  | 2022/10/14 08:30 | 2022/10/14 13:30 | 単日   | 中能登変電所     | 能越幹線2L構内(中能)/中能登500甲母線/中能登500母連 | LS237 GIS 6年点検                                 | 年間計画 | 更新   |      |        |
| 0506740 | 北陸  | 2022/10/14 12:30 | 2022/10/14 17:30 | 単日   | 中能登変電所     | 能越幹線2L構内(中能)/中能登500乙母線/中能登500母連 | LS238 GIS 6年点検                                 | 年間計画 | 更新   |      |        |
| 0506660 | 北陸  | 2022/10/21 08:30 | 2022/10/21 13:30 | 単日   | 中能登変電所     | 中能登275丁母線/中能登275母連              | SV・アナログ変換架取替に伴う275kV母連・母線電圧切替                  | 年間計画 | 更新   |      |        |
| 0506720 | 北陸  | 2022/10/21 08:30 | 2022/10/21 13:30 | 単日   | 中能登変電所     | 中能登275丁母線/中能登275母連              | SV・アナログ変換架取替に伴う275kV母連・母線電圧切替                  | 年間計画 | 更新   |      |        |
| 0506661 | 北陸  | 2022/10/21 12:30 | 2022/10/21 14:00 | 単日   | 中能登変電所     | 中能登275丁母線                       | アナログ変換架取替に伴う275kV母線電圧・周波数確認                    | 年間計画 | 更新   |      |        |

一般送配電事業者調整対象作業停止計画(2021・2022年度分)

| 広域受付番号  | エリア | 作業開始日時           | 作業終了日時           | 作業形態 | 作業箇所(作業設備) | 停電区間(停電設備)              | 作業内容                                    | 計画区分 | 申請区分 | 発電制約 | 備考(記事) |
|---------|-----|------------------|------------------|------|------------|-------------------------|---|------|------|------|--------|
| 0506721 | 北陸  | 2022/10/21 12:30 | 2022/10/21 14:00 | 単日   | 中能登変電所     | 中能登275丁母線               | アナログ変換架取替に伴う275kV母線電圧・周波数確認             | 年間計画 | 更新   |      |        |
| 0507926 | 北陸  | 2022/10/29 07:30 | 2022/10/30 17:30 | 毎日   | 送電線        | 七尾大田火力線1L               | ジャンパ線補強装置取替                             | 年間計画 | 更新   |      |        |
| 0506759 | 北陸  | 2022/10/31 08:30 | 2022/10/31 17:30 | 単日   | 越前変電所      | 越前2Tr/越前2-2ShR/越前2-3ShR | 所内2高圧フィルター電力ケーブル活線診断, H2-Sr2次電力ケーブル活線診断 | 年間計画 | 更新   |      |        |
| 0506605 | 北陸  | 2022/11/01 07:30 | 2022/11/01 18:30 | 単日   | 加賀変電所      | 加賀275丙母線                | [275kV系GIS化]5Tr1次架線切離し                  | 年間計画 | 更新   |      |        |
| 0506757 | 北陸  | 2022/11/01 08:30 | 2022/11/01 17:30 | 単日   | 越前変電所      | 越前3Tr/越前3-1ShR          | 3-1ShR GIS6年・各種手入れ・操作機構分点, 保護盤6年, 現場盤6年 | 年間計画 | 更新   |      |        |
| 0506606 | 北陸  | 2022/11/02 07:30 | 2022/11/02 18:30 | 単日   | 加賀変電所      | 加賀275丁母線                | [275kV系GIS化]5Tr1次架線切離し                  | 年間計画 | 更新   |      |        |
| 0506758 | 北陸  | 2022/11/02 08:30 | 2022/11/02 17:30 | 単日   | 越前変電所      | 越前3Tr/越前3-1ShR          | 3-1ShR 6年, 所内3高圧フィルター電力ケーブル活線診断         | 年間計画 | 更新   |      |        |
| 0506849 | 北陸  | 2022/11/07 16:30 | 2022/11/07 18:00 | 単日   | 城端開閉所      | 新富山幹線2L/停止:新富山幹線2L(構内)  | [制御盤取替]新富山幹線2L切替に伴う線路電圧検相               | 年間計画 | 更新   |      |        |
| 0506746 | 北陸  | 2022/11/08 08:30 | 2022/11/11 17:30 | 連続   | 中能登変電所     | 中能登2Tr/中能登66-2Tr3次母線    | 2Tr R相 カム室謀電洗浄                          | 年間計画 | 更新   |      |        |
| 0506843 | 北陸  | 2022/11/09 07:30 | 2022/11/29 17:30 | 連続   | 送電線        | 新富山幹線2L                 | 新富山幹線鉄塔建替No.54・57に伴う停止                  | 年間計画 | 更新   |      |        |
| 0506795 | 北陸  | 2022/11/12 08:30 | 2022/11/12 17:30 | 単日   | 敦賀火力変電所    | 敦賀火力線1L/敦賀火力1L構内(敦火)    | 碍子清掃・碍子洗浄ノズル点検・手入れ                      | 年間計画 | 更新   |      |        |
| 0506796 | 北陸  | 2022/11/13 07:30 | 2022/11/13 17:30 | 単日   | 敦賀火力変電所    | 敦賀火力線2L/敦賀火力2L構内(敦火)    | 碍子清掃・碍子洗浄ノズル点検・手入れ                      | 年間計画 | 更新   |      |        |
| 0507908 | 北陸  | 2023/03/11 07:30 | 2023/03/12 18:30 | 毎日   | 加賀変電所      | 加賀275丙母線                | [275kV系GIS化]気中丙母線切離し・GIS架線やり替え          | 年間計画 | 更新   |      |        |
| 0507909 | 北陸  | 2023/03/13 07:30 | 2023/03/14 18:30 | 毎日   | 加賀変電所      | 加賀275丁母線                | [275kV系GIS化]気中丁母線切離し・GIS架線やり替え          | 年間計画 | 更新   |      |        |



一般送配電事業者調整対象作業停止計画(2021・2022年度分)

| 広域受付番号  | エリア | 作業開始日時           | 作業終了日時           | 作業形態 | 作業箇所(作業設備) | 停電区間(停電設備)                   | 作業内容  | 計画区分 | 申請区分 | 発電制約 | 備考(記事) |
|---------|-----|------------------|------------------|------|------------|------------------------------|---|------|------|------|--------|
| 0628941 | 関西  | 2021/04/01 09:00 | 2021/04/26 17:00 | 毎日   | 新寝屋川支線1L   | 東大阪S/S~新寝屋川S/S~枚方S/S         | 新寝屋川支線架空地線張替工事・東大阪線No23~新寝屋川S                             | 年間計画 | 変更   |      |        |
| 0628959 | 関西  | 2021/04/12 09:00 | 2021/04/26 17:00 | 毎日   | 新寝屋川支線1L   | 東大阪S/S~新寝屋川S/S~枚方S/S         | 新寝屋川支線No. 6~10がいし取替                                       | 年間計画 | 変更   |      |        |
| 0629339 | 関西  | 2021/04/12 09:30 | 2021/04/14 16:30 | 連続   | 枚方変電所      | 東大阪線1L構内                     | CB05細密点検  | 年間計画 | 変更   |      |        |
| 0634416 | 関西  | 2021/04/13 09:00 | 2021/04/14 17:00 | 毎日   | 東大阪線1L     | 東大阪S/S~新寝屋川S/S~枚方S/S         | 東大阪新生動線他鉄塔材修繕工事   | 年間計画 | 変更   |      |        |
| 0636130 | 関西  | 2021/04/15 09:00 | 2021/04/16 17:00 | 連続   | 新生動線1L     | 宝塚SW/S~新生動S/S                | 新生動線No1~2電力線点検  | 年間計画 | 更新   |      |        |
| 0636131 | 関西  | 2021/04/15 09:00 | 2021/04/16 17:00 | 連続   | 新生動線2L     | 宝塚SW/S~新生動S/S                | 新生動線No. 1~2電力線点検  | 年間計画 | 更新   |      |        |
| 0634420 | 関西  | 2021/04/16 10:00 | 2021/04/16 17:00 | 毎日   | 枚方変電所      | 東大阪線1L線路及び構内                 | 【削除】CB05、LS5、S1、52、5E取替に伴う架線調査                            | 年間計画 | 変更   |      |        |
| 0628978 | 関西  | 2021/04/19 09:00 | 2021/04/26 17:00 | 毎日   | 東大阪線1L     | 東大阪S/S~新寝屋川S/S~枚方S/S         | 東大阪線No23他がいし取替工事(3工区):No9、12、13、36がいし取替                   | 年間計画 | 変更   |      |        |
| 0629092 | 関西  | 2021/04/25 09:00 | 2021/04/26 17:00 | 毎日   | 猪名川変電所     | 丹後幹線1L線路及び構内                 | 【500kV他LPD取替工事】553LPD取替、試験                                | 年間計画 | 変更   |      |        |
| 0629188 | 関西  | 2021/04/28 09:00 | 2021/04/29 17:00 | 毎日   | 猪名川変電所     | 丹後幹線2L線路及び構内                 | 【500kV他LPD取替工事】563LPD取替、試験                                | 年間計画 | 変更   |      |        |
| 0628997 | 関西  | 2021/05/05 09:00 | 2021/05/28 17:00 | 毎日   | 新寝屋川支線2L   | 東大阪S/S~新寝屋川S/S~枚方S/S         | 新寝屋川支線架空地線張替工事・東大阪線No23~新寝屋川S                             | 年間計画 | 変更   |      |        |
| 0628998 | 関西  | 2021/05/06 09:00 | 2021/05/13 17:00 | 毎日   | 東大阪線2L     | 東大阪S/S~新寝屋川S/S~枚方S/S         | 東大阪線No23他がいし取替工事(3工区):No9、12、13、36がいし取替                   | 年間計画 | 変更   |      |        |
| 0629001 | 関西  | 2021/05/06 09:00 | 2021/05/20 17:00 | 毎日   | 新寝屋川支線2L   | 東大阪S/S~新寝屋川S/S~枚方S/S         | 新寝屋川支線No6~10がいし取替   | 年間計画 | 変更   |      |        |
| 0634429 | 関西  | 2021/05/06 09:00 | 2021/05/07 17:00 | 毎日   | 東大阪線2L     | 東大阪S/S~新寝屋川S/S~枚方S/S         | 東大阪新生動線他鉄塔材修繕工事   | 年間計画 | 変更   |      |        |
| 0629199 | 関西  | 2021/05/10 09:00 | 2021/05/14 17:00 | 毎日   | 若狭幹線山側1L1  | 嶺南S/京北                       | スペーサ点検(甲70-78)  | 年間計画 | 変更   |      |        |
| 0634437 | 関西  | 2021/05/10 09:00 | 2021/05/12 17:00 | 毎日   | 若狭幹線山側1L   | 嶺南S/S~京北SW/S                 | 甲No. 145、146、147鉄塔防錆塗装工事                                  | 年間計画 | 変更   |      |        |
| 0629319 | 関西  | 2021/05/10 09:30 | 2021/05/12 16:30 | 連続   | 枚方変電所      | 東大阪線2L構内                     | CB06細密点検  | 年間計画 | 変更   |      |        |
| 0634439 | 関西  | 2021/05/10 09:30 | 2021/05/12 17:00 | 連続   | 若狭幹線(山)1L  | 嶺南変電所                        | 【若狭幹線改良工事】若狭幹線引留鉄構改造(PB20)                                | 年間計画 | 変更   |      |        |
| 0634436 | 関西  | 2021/05/11 08:00 | 2021/05/13 17:00 | 毎日   | 丹後幹線1L1    | 新綾部~猪名川                      | No. 甲63他部材取替に伴う原寸測定                                       | 年間計画 | 変更   |      |        |
| 0630715 | 関西  | 2021/05/11 09:00 | 2021/05/12 17:00 | 毎日   | 丹後幹線1L     | 丹後幹線1L線路及び構内                 | 【500kV他LPD取替工事】553LPD取替、試験                                | 年間計画 | 変更   |      |        |
| 0629023 | 関西  | 2021/05/13 09:00 | 2021/05/13 12:00 | 毎日   | 西京都線1L     | 西京都S/S~淀川S/S                 | 淀川変電所275kV系変圧器取替工事に伴うジャンパー線開閉工事 西京都線トラス下 A相-LPD間ジャンパーオフ   | 年間計画 | 変更   |      |        |
| 0629024 | 関西  | 2021/05/13 09:00 | 2021/05/13 12:00 | 毎日   | 西京都線2L     | 西京都S/S~淀川S/S                 | 淀川変電所275kV系変圧器取替工事に伴うジャンパー線開閉工事 西京都線トラス下 A相-LPD間ジャンパーオフ   | 年間計画 | 変更   |      |        |
| 0629486 | 関西  | 2021/05/13 09:00 | 2021/05/14 17:00 | 連続   | 西京都変電所     | 西京都線1L構内                     | CB03故障表示回路修理  | 年間計画 | 変更   |      |        |
| 0634438 | 関西  | 2021/05/13 09:00 | 2021/05/13 17:00 | 毎日   | 若狭幹線山側1L   | 嶺南S/S~京北SW/S                 | 原寸測定他(若狭幹線改良工事(第一期)ならびに除却工事(1工区))                         | 年間計画 | 変更   |      |        |
| 0629027 | 関西  | 2021/05/13 10:00 | 2021/05/26 17:00 | 連続   | 淀川変電所      | 西京都線1L線路および構内/西京都線2L線路および構内  | 1・2LPD取替および試験   | 年間計画 | 変更   |      |        |
| 0629029 | 関西  | 2021/05/14 09:00 | 2021/05/14 17:00 | 毎日   | 下穂積支線2L    | 西大阪S/S~下穂積S/S~北豊中S/S         | 接続箱探油(2人孔)  | 年間計画 | 変更   |      |        |
| 0634478 | 関西  | 2021/05/15 08:00 | 2021/05/16 17:00 | 毎日   | 丹後幹線2L1    | 新綾部~猪名川                      | No. Z63他鉄塔部材取替に伴う原寸測定                                     | 年間計画 | 変更   |      |        |
| 0630716 | 関西  | 2021/05/16 09:00 | 2021/05/17 17:00 | 毎日   | 猪名川変電所     | 丹後幹線2L線路及び構内                 | 【500kV他LPD取替工事】563LPD取替、試験                                | 年間計画 | 変更   |      |        |
| 0629216 | 関西  | 2021/05/17 09:00 | 2021/05/21 17:00 | 毎日   | 若狭幹線山側2L1  | 嶺南S/京北                       | スペーサ点検(Z68-77)  | 年間計画 | 変更   |      |        |
| 0629317 | 関西  | 2021/05/17 09:00 | 2021/05/18 17:00 | 連続   | 新生動線1L     | 宝塚SW/S~新生動S/S                | 新生動線No34 がいし取替  | 年間計画 | 変更   |      |        |
| 0629495 | 関西  | 2021/05/17 09:00 | 2021/05/18 17:00 | 連続   | 西京都変電所     | 西京都線2L構内                     | CB04故障表示回路修理  | 年間計画 | 変更   |      |        |
| 0634453 | 関西  | 2021/05/17 09:00 | 2021/05/18 17:00 | 連続   | 新生動線1L     | 宝塚SW/S~新生動S/S                | 新生動線No. 16、54クランプボルト修繕                                    | 年間計画 | 変更   |      |        |
| 0634457 | 関西  | 2021/05/17 09:30 | 2021/05/19 17:00 | 連続   | 嶺南変電所      | 若狭幹線(山)2L                    | 【若狭幹線改良工事】若狭幹線引留鉄構改造(PB19)                                | 年間計画 | 変更   |      |        |
| 0629041 | 関西  | 2021/05/18 09:00 | 2021/05/27 18:00 | 毎日   | 南大阪線2L     | 金剛~南大阪                       | 【電源開発】熊野幹線鉄塔防錆塗装工事(No. 230、236)                           | 年間計画 | 変更   |      |        |
| 0634458 | 関西  | 2021/05/18 09:00 | 2021/05/19 17:00 | 毎日   | 若狭幹線山側2L   | 嶺南S/S~京北SW/S                 | ZNo. 133鉄塔防錆塗装工事  | 年間計画 | 変更   |      |        |
| 0634460 | 関西  | 2021/05/18 09:00 | 2021/05/20 17:00 | 毎日   | 若狭幹線山側2L   | 嶺南S/S~京北SW/S                 | ZNo. 113-ZNo. 114他架空地線修繕工事                                | 年間計画 | 変更   |      |        |
| 0634462 | 関西  | 2021/05/18 09:30 | 2021/05/19 17:00 | 毎日   | 京北開閉所      | 若狭幹線(山)2L線路及び構内              | 543LPD PCB分用絶縁油探油   | 年間計画 | 変更   |      |        |
| 0634465 | 関西  | 2021/05/19 09:00 | 2021/05/20 17:00 | 連続   | 新生動線2L     | 宝塚SW/S~新生動S/S                | 新生動線No. 49、55クランプボルト修繕                                    | 年間計画 | 変更   |      |        |
| 0634455 | 関西  | 2021/05/20 09:00 | 2021/05/20 17:00 | 毎日   | 若狭幹線山側2L   | 嶺南S/S~京北SW/S                 | 原寸測定他(若狭幹線改良工事(第一期)ならびに除却工事(1工区))                         | 年間計画 | 変更   |      |        |
| 0634470 | 関西  | 2021/05/20 09:30 | 2021/05/20 17:00 | 毎日   | 神戸変電所      | 三宮線1L線路                      | JPS製275kVVCVケーブル終端部ガス分析(同機種No347)                         | 年間計画 | 変更   |      |        |
| 0634471 | 関西  | 2021/05/24 09:00 | 2021/05/25 17:00 | 連続   | 新生動線2L     | 宝塚SW/S~新生動S/S                | 新生動線No. 56~57間飛来物除去                                       | 年間計画 | 変更   |      |        |
| 0629049 | 関西  | 2021/05/26 09:00 | 2021/05/26 12:00 | 毎日   | 西京都線1L     | 西京都S/S~淀川S/S                 | 淀川変電所275kV系変圧器取替工事に伴うジャンパー線開閉工事 西京都線トラス下 A相-LPD間ジャンパーイン   | 年間計画 | 変更   |      |        |
| 0629050 | 関西  | 2021/05/26 09:00 | 2021/05/26 12:00 | 毎日   | 西京都線2L     | 西京都S/S~淀川S/S                 | 淀川変電所275kV系変圧器取替工事に伴うジャンパー線開閉工事 西京都線トラス下ジャンパーイン           | 年間計画 | 変更   |      |        |
| 0629061 | 関西  | 2021/05/27 10:00 | 2021/05/27 16:30 | 毎日   | 下穂積変電所     | 下穂積支線2L線路、8TrB、2NR、2NX(10MV) | 下穂積支線2Lケーブル取替に伴うCT回路確認試験                                  | 年間計画 | 変更   |      |        |
| 0629062 | 関西  | 2021/05/31 10:00 | 2021/06/11 13:00 | 連続   | 下穂積支線2L    | 西大阪S/S~北豊中S/S~下穂積S/S         | 下穂積支線ケーブル取替工事(YBG下穂積支線2L接続)                               | 年間計画 | 変更   |      |        |
| 0629297 | 関西  | 2021/06/01 08:00 | 2021/06/15 17:00 | 連続   | 北近江線1L     | 嶺南S/S~東近江SW/S                | 北近江線No. 1他特定がいし取替   | 年間計画 | 変更   |      |        |
| 0629069 | 関西  | 2021/06/01 09:00 | 2021/06/10 18:00 | 毎日   | 南大阪線1L     | 金剛~南大阪                       | 【電源開発】熊野幹線鉄塔防錆塗装工事(No. 230、236)                           | 年間計画 | 変更   |      |        |
| 0634582 | 関西  | 2021/06/01 09:00 | 2021/06/08 17:00 | 連続   | 北近江線1L1    | 嶺南~東近江                       | 1、No192ほかスペーサ取替 2、甲No22、30がいし金具修繕 3、甲39-40ほかリング取付         | 年間計画 | 変更   |      |        |
| 0634546 | 関西  | 2021/06/02 09:00 | 2021/06/08 17:00 | 毎日   | 湖東線2L1     | 嶺南~湖東                        | 1、No111ほか5基 防錆塗装 2、No44、74防錆塗装 3、No47ほか3基 防錆塗装 4、No51防錆塗装 | 年間計画 | 変更   |      |        |
| 0634612 | 関西  | 2021/06/02 09:00 | 2021/06/10 17:00 | 毎日   | 湖東線2L      | 嶺南S/S~湖東S/S                  | 中空鋼管内面点検塗装工事  | 年間計画 | 変更   |      |        |
| 0629098 | 関西  | 2021/06/09 09:00 | 2021/06/10 17:00 | 毎日   | 下穂積支線2L    | 西大阪S/S~下穂積S/S~北豊中S/S         | 下穂積支線2L新製事故点検装置設置工事に伴う接地線加工                               | 年間計画 | 変更   |      |        |
| 0634585 | 関西  | 2021/06/11 09:00 | 2021/06/22 17:00 | 毎日   | 湖東線1L      | 嶺南S/S~湖東S/S                  | 中空鋼管内面点検塗装工事  | 年間計画 | 変更   |      |        |
| 0636655 | 関西  | 2021/06/11 10:00 | 2021/06/11 15:00 | 毎日   | 湖東変電所      | 湖東線1L 構内                     | CB01のLS11側C相端子手入れ   | 年間計画 | 変更   |      |        |

一般送配電事業者調整対象作業停止計画(2021・2022年度分)

| 広域受付番号  | エリア | 作業開始日時           | 作業終了日時           | 作業形態 | 作業箇所(作業設備) | 停電区間(停電設備)                     | 作業内容   | 計画区分 | 申請区分 | 発電制約 | 備考(記事) |
|---------|-----|------------------|------------------|------|------------|--------------------------------|--|------|------|------|--------|
| 0629116 | 関西  | 2021/06/11 13:00 | 2021/06/11 13:10 | 単日   | 下穂積支線2L    | 西大阪S/S～北豊中S/S～下穂積S/S試験         | 下穂積支線2Lケーブル取替工事完了に伴う試充電  | 年間計画 | 変更   |      |        |
| 0629117 | 関西  | 2021/06/11 13:10 | 2021/06/11 14:00 | 単日   | 下穂積支線2L    | 西大阪S/S～北豊中S/S～下穂積S/S試験系統       | 下穂積支線2Lケーブル取替工事完了に伴う学園立坑YBGCHタンク部分放電測定(内部診断)                       | 年間計画 | 変更   |      |        |
| 0629167 | 関西  | 2021/06/12 09:00 | 2021/06/13 17:00 | 毎日   | 下穂積支線2L    | 西大阪S/S～北豊中S/S～下穂積S/S           | 新型事故点検装置設置工事に伴う開閉サージ試験(CB投入(5回)によるトリップ信号取り込み)                      | 年間計画 | 変更   |      |        |
| 0629139 | 関西  | 2021/06/13 10:00 | 2021/06/13 17:00 | 単日   | 泉南東大阪線1L   | 泉南～南河内～東大阪                     | 地中終端箱絶縁油分析(57Tw, 58Tw)   | 年間計画 | 変更   |      |        |
| 0634540 | 関西  | 2021/06/14 09:00 | 2021/06/18 17:00 | 毎日   | 湖東線1L1     | 嶺南～湖東                          | 1, No111他5基 防錆塗装 2, No44, 74防錆塗装 3, No47他3基 防錆塗装 4, No50防錆塗装       | 年間計画 | 変更   |      |        |
| 0629404 | 関西  | 2021/06/16 08:00 | 2021/06/30 17:00 | 連続   | 北近江線2L     | 嶺南S/S～東近江SW/S                  | 北近江線No. 1他特定がいし取替  | 年間計画 | 変更   |      |        |
| 0629405 | 関西  | 2021/06/16 09:00 | 2021/06/30 17:00 | 毎日   | 北近江線2L     | 嶺南S/S～東近江SW/S                  | 架渉線点検 スペース点検   | 年間計画 | 変更   |      |        |
| 0634499 | 関西  | 2021/06/16 09:00 | 2021/06/22 17:00 | 毎日   | 北近江線2L     | 嶺南S/S～東近江SW/S                  | ボルト修繕工事  | 年間計画 | 変更   |      |        |
| 0634592 | 関西  | 2021/06/16 09:00 | 2021/06/23 17:00 | 連続   | 北近江線2L1    | 嶺南～東近江                         | 1, No196ほかスペース取替 2, No. 192ほかスペース取替 3, がいし金具修繕 4, Z36ほかリング取付       | 年間計画 | 変更   |      |        |
| 0629151 | 関西  | 2021/06/18 09:00 | 2021/06/23 17:30 | 連続   | 下穂積支線2L    | 西大阪S/S～北豊中S/S～下穂積S/S試験系統(通常系統) | 下穂積支線2Lケーブル取替工事完了に伴う部分放電測定(5箇所)                                    | 年間計画 | 変更   |      |        |
| 0634652 | 関西  | 2021/06/19 09:00 | 2021/06/22 17:00 | 連続   | 湖東変電所      | 湖東線1L 構内                       | CB01 操作箱電装部品取替   | 年間計画 | 変更   |      |        |
| 0629004 | 関西  | 2021/06/19 13:00 | 2021/06/27 13:00 | 連続   | 小曾根支線      | 小曾根支線No1TW～小曾根S/S              | 接続箱採油(23人孔)  | 年間計画 | 変更   |      |        |
| 0629154 | 関西  | 2021/06/20 10:00 | 2021/06/20 17:00 | 単日   | 泉南東大阪線2L   | 泉南～南河内～東大阪                     | 地中終端箱絶縁油分析(57Tw, 58Tw)   | 年間計画 | 変更   |      |        |
| 0629463 | 関西  | 2021/06/21 09:30 | 2021/06/22 16:30 | 連続   | 栗東変電所      | 新北陸幹線1L構内                      | CB01 細密点検  | 年間計画 | 変更   |      |        |
| 0629047 | 関西  | 2021/07/05 08:00 | 2021/07/21 17:00 | 毎日   | 山城東線1L     | 東近江～京都                         | 1, 山城東線No67ほかがいし取替作業(3, 4工区)                                       | 年間計画 | 変更   |      |        |
| 0634516 | 関西  | 2021/07/05 09:00 | 2021/07/05 17:00 | 単日   | 山城東線1L     | 東近江～京都                         | がいし子個取替(山城東線No75)  | 年間計画 | 変更   |      |        |
| 0629473 | 関西  | 2021/07/05 09:30 | 2021/07/06 16:30 | 連続   | 栗東変電所      | 新北陸幹線2L構内                      | CB02 細密点検  | 年間計画 | 変更   |      |        |
| 0634562 | 関西  | 2021/07/05 09:30 | 2021/07/07 17:00 | 毎日   | 京都変電所      | 山城東線1L線路及び構内                   | 500kV構内 鉄構ビーム塗装に伴う保安停止   | 年間計画 | 変更   |      |        |
| 0634505 | 関西  | 2021/07/13 09:00 | 2021/07/15 17:00 | 毎日   | 山城東線1L     | 東近江～京都                         | 1, No16, 33がいし金具修繕   | 年間計画 | 変更   |      |        |
| 0629102 | 関西  | 2021/07/23 08:00 | 2021/08/10 17:00 | 毎日   | 山城東線2L     | 東近江～京都                         | 1, 山城東線No67ほかがいし取替作業(3, 4工区)                                       | 年間計画 | 変更   |      |        |
| 0634510 | 関西  | 2021/07/26 09:00 | 2021/07/28 17:00 | 毎日   | 山城東線2L     | 東近江～京都                         | No16, 33がいし金具修繕  | 年間計画 | 変更   |      |        |
| 0634574 | 関西  | 2021/07/26 09:30 | 2021/07/28 17:00 | 毎日   | 京都変電所      | 山城東線2L線路及び構内                   | 500kV構内 鉄構ビーム塗装に伴う保安停止   | 年間計画 | 変更   |      |        |
| 0636328 | 関西  | 2021/09/01 09:00 | 2021/12/21 13:00 | 連続   | 城端開閉所      | 大黒幹線2LSrC                      | 2L群直列コンデンサ保護装置取替   | 年間計画 | 変更   |      |        |
| 0636329 | 関西  | 2021/09/01 09:00 | 2021/09/01 17:00 | 単日   | 城端開閉所      | 大黒幹線2L線路及び構内                   | 2LSrC上ジャンパー線切り離し, 制御ケーブル切り離し                                       | 年間計画 | 変更   |      |        |
| 0629421 | 関西  | 2021/09/13 09:00 | 2021/09/26 18:00 | 毎日   | 信貴線(阪奈線)1L | 新生駒S/S～信貴S/S                   | 鉄塔防錆塗装2基(No71, 80)   | 年間計画 | 変更   |      |        |
| 0629437 | 関西  | 2021/09/13 09:00 | 2021/09/16 18:00 | 毎日   | 信貴線(阪奈線)1L | 新生駒S/S～信貴S/S                   | 電力線ダンパー撤去7基(60, 91～96)   | 年間計画 | 変更   |      |        |
| 0634781 | 関西  | 2021/09/13 09:00 | 2021/09/14 17:00 | 毎日   | 若狭幹線里側1L   | 京北SW/S～西京都S/S                  | No. 155～No. 156架空地線修繕工事  | 年間計画 | 変更   |      |        |
| 0628644 | 関西  | 2021/09/13 09:30 | 2021/09/14 17:00 | 毎日   | 西京都変電所     | 若狭幹線(里)1L線路及び構内                | 523LPD PCB分析に伴う採油  | 年間計画 | 変更   |      |        |
| 0634448 | 関西  | 2021/09/13 09:30 | 2021/09/14 17:00 | 毎日   | 京北開閉所      | 若狭幹線(里)1L線路及び構内                | 537LPD PCB分析用絶縁油採油   | 年間計画 | 変更   |      |        |
| 0634548 | 関西  | 2021/09/13 09:30 | 2021/09/16 17:00 | 毎日   | 京北開閉所      | 若狭幹線(里)1L線路及び構内                | LS536, 537他機器架台塗装工事  | 年間計画 | 変更   |      |        |
| 0634551 | 関西  | 2021/09/14 09:00 | 2021/09/17 17:00 | 毎日   | 城端開閉所      | 大黒幹線2LSrC                      | 大黒幹線2L1群直列コンデンサ側溝修繕工事  | 年間計画 | 変更   |      |        |
| 0628981 | 関西  | 2021/09/18 09:00 | 2021/09/20 17:00 | 毎日   | 京都線2L      | 京都S/S～洛南S/S～枚方S/S              | 鉄塔防錆塗装工事   | 年間計画 | 変更   |      |        |
| 0629341 | 関西  | 2021/09/18 09:00 | 2021/09/20 17:00 | 連続   | 京都線2L      | 京都S/S～淀川S/S                    | 淀川線架空地線張替工事に伴う保安停止: 淀川線No2～4                                       | 年間計画 | 変更   |      |        |
| 0629342 | 関西  | 2021/09/18 09:00 | 2021/09/20 17:00 | 連続   | 淀川線1L      | 淀川S/S～北大阪S/S                   | 淀川線架空地線張替工事: 淀川線No2～4  | 年間計画 | 変更   |      |        |
| 0636135 | 関西  | 2021/09/18 09:00 | 2021/09/20 17:00 | 連続   | 若狭幹線山側2L1  | 嶺南S/S～京北SW/S                   | 新No. 49組立, 架線(既設No. Z52～53間へ割り込み)(若狭幹線改良工事(第一期)ならびにこれに伴う除却工事(2工区)) | 年間計画 | 変更   |      |        |
| 0636657 | 関西  | 2021/09/18 09:00 | 2021/09/20 17:00 | 連続   | 若狭幹線山側2L   | 嶺南S/S～京北SW/S                   | 京北開閉所ジャンパー開放(若狭幹線改良工事(第一期)ならびに除却工事(2工区))                           | 年間計画 | 変更   |      |        |
| 0629155 | 関西  | 2021/09/18 09:30 | 2021/09/18 17:00 | 単日   | 京都変電所      | 京都線2L及び構内                      | 8LPD PCB検査に伴う採油  | 年間計画 | 変更   |      |        |
| 0634625 | 関西  | 2021/09/18 09:30 | 2021/09/20 17:00 | 毎日   | 京都変電所      | 京都線2L線路及び同構内                   | 275kV線路 鉄構ビーム塗装に伴う保安停止   | 年間計画 | 変更   |      |        |
| 0636136 | 関西  | 2021/09/18 09:30 | 2021/09/20 17:00 | 連続   | 嶺南変電所      | 若狭幹線(山)2L                      | (若狭幹線改良工事)新No. 49組立, 架線工事に伴う嶺南変電所構内分岐線撤去                           | 年間計画 | 変更   |      |        |
| 0634756 | 関西  | 2021/09/18 10:00 | 2021/09/18 17:00 | 単日   | 枚方変電所      | 京都線2L線路及び構内                    | 4LPD取替に伴う架線調査  | 年間計画 | 変更   |      |        |
| 0634563 | 関西  | 2021/09/20 09:30 | 2021/09/23 17:00 | 毎日   | 京北開閉所      | 若狭幹線(里)2L線路及び構内                | LS546, 547他機器架台塗装工事  | 年間計画 | 変更   |      |        |
| 0634560 | 関西  | 2021/09/20 17:00 | 2021/12/12 09:30 | 連続   | 若狭幹線山側2L1  | 嶺南S/S～京北SW/S                   | 新No. 49組立, 架線(既設No. Z52～53間へ割り込み)(若狭幹線改良工事(第一期)ならびに除却工事(2工区))      | 年間計画 | 変更   |      |        |
| 0629067 | 関西  | 2021/09/22 09:00 | 2021/09/23 17:00 | 連続   | 大黒部幹線1L1   | 城端～北大阪                         | 鉄塔防錆塗装工事   | 年間計画 | 変更   |      |        |
| 0629198 | 関西  | 2021/09/22 09:00 | 2021/09/23 17:00 | 毎日   | 大黒部幹線1L    | 城端SW/S～北大阪S/S                  | ボルト修繕工事[敷管管内]  | 年間計画 | 変更   |      |        |
| 0629201 | 関西  | 2021/09/22 09:00 | 2021/09/29 17:00 | 毎日   | 大黒部幹線1L    | 城端SW/S～北大阪S/S                  | 定期点検[敷管管内]   | 年間計画 | 変更   |      |        |
| 0629202 | 関西  | 2021/09/22 09:00 | 2021/09/29 17:00 | 毎日   | 大黒部幹線1L    | 城端SW/S～北大阪S/S                  | 鉄塔防錆塗装工事[敷管管内]   | 年間計画 | 変更   |      |        |
| 0634571 | 関西  | 2021/09/22 09:00 | 2021/09/29 17:00 | 毎日   | 大黒部幹線1L    | 城端SW/S～北大阪S/S                  | 架渉線点検  | 年間計画 | 変更   |      |        |
| 0628993 | 関西  | 2021/09/23 09:00 | 2021/09/26 17:00 | 毎日   | 京都線1L      | 京都S/S～洛南S/S～枚方S/S              | 鉄塔防錆塗装工事   | 年間計画 | 変更   |      |        |
| 0634614 | 関西  | 2021/09/23 09:30 | 2021/09/26 17:00 | 毎日   | 京都変電所      | 京都線1L線路及び同構内                   | 275kV線路 鉄構ビーム塗装に伴う保安停止   | 年間計画 | 変更   |      |        |
| 0634759 | 関西  | 2021/09/23 10:00 | 2021/09/23 17:00 | 単日   | 枚方変電所      | 京都線1L線路及び構内                    | 3LPD取替に伴う架線調査  | 年間計画 | 変更   |      |        |
| 0629346 | 関西  | 2021/09/24 10:00 | 2021/09/28 17:00 | 連続   | 城端開閉所      | 大黒部幹線1L線路及び構内/大黒部幹線1LSrC       | CB05細密点検, 1LSrC点検, 1LB59リレー点検                                      | 年間計画 | 変更   |      |        |
| 0629153 | 関西  | 2021/09/25 09:30 | 2021/09/25 17:00 | 単日   | 京都変電所      | 京都線1L及び構内                      | 7LPD PCB検査に伴う採油  | 年間計画 | 変更   |      |        |
| 0629385 | 関西  | 2021/09/27 09:00 | 2021/09/27 17:00 | 単日   | 城端開閉所      | 大黒部幹線1LSrC                     | 直列コンデンサ基礎部計測(土木構造物計測工事)  | 年間計画 | 変更   |      |        |
| 0629470 | 関西  | 2021/10/01 09:00 | 2021/10/14 18:00 | 毎日   | 信貴線(阪奈線)2L | 新生駒S/S～信貴S/S                   | 鉄塔防錆塗装2基(No71, 80)   | 年間計画 | 変更   |      |        |
| 0629490 | 関西  | 2021/10/01 09:00 | 2021/10/04 18:00 | 毎日   | 信貴線(阪奈線)2L | 新生駒S/S～信貴S/S                   | 電力線ダンパー撤去7基(60, 91～96)   | 年間計画 | 変更   |      |        |

一般送配電事業者調整対象作業停止計画(2021・2022年度分)

| 広域受付番号  | エリア | 作業開始日時           | 作業終了日時           | 作業形態 | 作業箇所(作業設備) | 停電区間(停電設備)               | 作業内容   | 計画区分 | 申請区分 | 発電制約 | 備考(記事) |
|---------|-----|------------------|------------------|------|------------|--------------------------|--|------|------|------|--------|
| 0629280 | 関西  | 2021/10/04 09:00 | 2021/10/13 17:00 | 連続   | 丸山幹線1L1    | 関～甲賀                     | ダンパー修繕、がいし架線金具修繕                                 | 年間計画 | 変更   |      |        |
| 0629304 | 関西  | 2021/10/04 09:00 | 2021/10/13 17:00 | 連続   | 丸山幹線1L     | 関～甲賀                     | 1. No336、337がいし取替(滋賀送電)                          | 年間計画 | 変更   |      |        |
| 0634590 | 関西  | 2021/10/04 09:00 | 2021/10/13 17:00 | 連続   | 丸山幹線1L     | 関～甲賀                     | 1. No286、287、288防錆塗装 2. No336防錆塗装                | 年間計画 | 変更   |      |        |
| 0629371 | 関西  | 2021/10/09 09:00 | 2021/10/11 17:00 | 連続   | 西京部幹線1L    | 西京部S/S～淀川S/S             | 淀川線架空地線張替工事に伴う保安停止:淀川線No2～No4                    | 年間計画 | 変更   |      |        |
| 0629372 | 関西  | 2021/10/09 09:00 | 2021/10/11 17:00 | 連続   | 淀川線1L      | 淀川S/S～北大阪S/S             | 淀川線架空地線張替工事:淀川線No2～4                             | 年間計画 | 変更   |      |        |
| 0629323 | 関西  | 2021/10/14 09:00 | 2021/10/23 17:00 | 連続   | 丸山幹線2L     | 関～甲賀                     | 1. No336、337がいし取替(滋賀送電)                          | 年間計画 | 変更   |      |        |
| 0629433 | 関西  | 2021/10/14 09:00 | 2021/10/23 17:00 | 連続   | 丸山幹線2L1    | 関～甲賀                     | ダンパー修繕、がいし架線金具修繕                                 | 年間計画 | 変更   |      |        |
| 0634599 | 関西  | 2021/10/14 09:00 | 2021/10/23 17:00 | 連続   | 丸山幹線2L     | 関～甲賀                     | 1. No286、287、288防錆塗装 2. No336防錆塗装                | 年間計画 | 変更   |      |        |
| 0629132 | 関西  | 2021/10/18 09:00 | 2021/10/20 17:00 | 毎日   | 下穂積支線1L    | 西大阪S/S～下穂積S/S～小曾根S/S     | 下穂積支線1L新型事故点標定装置設置工事に伴う接地線加工                     | 年間計画 | 変更   |      |        |
| 0634603 | 関西  | 2021/10/18 10:00 | 2021/10/18 16:00 | 毎日   | 西大阪変電所     | 西大阪小曾根線                  | 西大阪小曾根線 駆送遮断装置 定点(測定15V)                         | 年間計画 | 変更   |      |        |
| 0629175 | 関西  | 2021/10/21 09:00 | 2021/10/22 17:00 | 毎日   | 下穂積支線1L    | 西大阪S/S～小曾根S/S～下穂積S/S     | 新型事故点標定装置設置工事に伴う開閉サーキット試験(CB投入(5回)によるトリップ信号取り込み) | 年間計画 | 変更   |      |        |
| 0634583 | 関西  | 2021/10/23 09:00 | 2021/11/07 17:00 | 連続   | 新北陸幹線1L2   | 新愛本～城端                   | 鉄塔防錆塗装工事、HSE修繕、安全設備修繕、鳥害防止修繕                     | 年間計画 | 変更   |      |        |
| 0634584 | 関西  | 2021/10/23 09:00 | 2021/11/07 17:00 | 連続   | 新北陸幹線1L2   | 新愛本～城端                   | 鉄塔防錆塗装工事、鋼管内面点検                                  | 年間計画 | 変更   |      |        |
| 0628817 | 関西  | 2021/11/01 09:00 | 2021/11/04 17:00 | 毎日   | 甲賀線1L      | 甲賀～南京都                   | 1. 防錆塗装(No25、26、27、52、55、63、66、68)               | 年間計画 | 変更   |      |        |
| 0629332 | 関西  | 2021/11/01 09:00 | 2021/11/03 17:00 | 毎日   | 新加古川変電所    | 西神戸線1L線路及び構内             | 西神戸線1L制御盤および43V切替(母線改造工事)                        | 年間計画 | 変更   |      |        |
| 0629333 | 関西  | 2021/11/01 09:00 | 2021/11/03 17:00 | 毎日   | 新加古川変電所    | 西神戸線1L線路及び構内             | 母線改造工事に伴う西神戸線1L Ry及びBP社内試験                       | 年間計画 | 変更   |      |        |
| 0629334 | 関西  | 2021/11/01 09:00 | 2021/11/05 14:00 | 連続   | 西神戸変電所     | 西神戸線2L線路及び構内             | [275kVAr設置他工事]6LAr設置、6LPD取替                      | 年間計画 | 変更   |      |        |
| 0629364 | 関西  | 2021/11/01 09:00 | 2021/11/30 10:00 | 連続   | 北摂変電所      | 北摂線2L線路及び構内              | [直列機器増強工事]CB08取替                                 | 年間計画 | 変更   |      |        |
| 0629380 | 関西  | 2021/11/01 09:00 | 2021/11/02 17:00 | 連続   | 新加古川変電所    | 西神戸線1L線路及び構内             | 新加古川変電所275kVAr設置工事(17LPD移設、試験)                   | 年間計画 | 変更   |      |        |
| 0629483 | 関西  | 2021/11/01 09:00 | 2021/11/05 17:00 | 毎日   | 北摂線2L      | 北摂～西神戸～神戸                | No. 13がいし連取替                                     | 年間計画 | 変更   |      |        |
| 0629498 | 関西  | 2021/11/01 09:00 | 2021/11/08 17:00 | 毎日   | 北摂線2L      | 北摂～西神戸～神戸                | No. 65他鉄塔防錆塗装、No. 69他鉄塔防錆塗装                      | 年間計画 | 変更   |      |        |
| 0629499 | 関西  | 2021/11/01 09:00 | 2021/11/08 17:00 | 毎日   | 北摂線2L      | 北摂～西神戸～神戸                | No. 59他鉄塔防錆塗装                                    | 年間計画 | 変更   |      |        |
| 0629505 | 関西  | 2021/11/01 09:00 | 2021/11/05 17:00 | 毎日   | 北摂線2L      | 北摂～西神戸～神戸                | No. 35がいし連取替                                     | 年間計画 | 変更   |      |        |
| 0630735 | 関西  | 2021/11/01 09:00 | 2021/11/02 17:00 | 毎日   | 北摂線2L      | 北摂～西神戸～神戸                | CB08取替に伴う架線切り離し                                  | 年間計画 | 変更   |      |        |
| 0636146 | 関西  | 2021/11/01 09:30 | 2021/11/05 17:00 | 連続   | 神戸変電所      | 北摂線2L構内                  | CB02、LS22電装品取替                                   | 年間計画 | 変更   |      |        |
| 0628874 | 関西  | 2021/11/02 09:00 | 2021/11/02 17:00 | 毎日   | 西神戸線1L1    | 新加古川～東播～西神戸              | 不良がいし取替(西神戸線No40)                                | 年間計画 | 変更   |      |        |
| 0629338 | 関西  | 2021/11/02 09:00 | 2021/11/29 17:00 | 連続   | 北摂変電所      | 北摂線2L線路及び構内              | [275kVAr設置、LPD取替]8LAr設置、8LPD取替工事                 | 年間計画 | 変更   |      |        |
| 0629423 | 関西  | 2021/11/02 09:00 | 2021/11/03 17:00 | 連続   | 北大和線2L     | 東大和SW/S～京都S/S～新生駒S/S     | 北大和線No134 2Lジャンパーオフ作業                            | 年間計画 | 変更   |      |        |
| 0629497 | 関西  | 2021/11/02 09:00 | 2021/11/05 17:00 | 毎日   | 北摂線2L      | 北摂～西神戸～神戸                | No. 46他電線補修                                      | 年間計画 | 変更   |      |        |
| 0634633 | 関西  | 2021/11/02 09:00 | 2021/11/02 17:00 | 毎日   | 新加古川変電所    | 西神戸線1L線路及び構内             | 符号700連系に伴う統合型電源制限装置・BSS事故検出装置社内試験(西神戸線1L A系関係)   | 年間計画 | 変更   |      |        |
| 0628683 | 関西  | 2021/11/02 09:30 | 2021/11/04 17:00 | 毎日   | 京都都変電所     | 甲賀線1L線路及び同構内             | 275kV線路 鉄構ヒーム塗装に伴う保安停止                           | 年間計画 | 変更   |      |        |
| 0634634 | 関西  | 2021/11/02 18:00 | 2021/11/02 19:00 | 毎日   | 新加古川変電所    | 西神戸線1L線路                 | 符号700連系に伴う西神戸線1L実負荷方向試験(A系関係)                    | 年間計画 | 変更   |      |        |
| 0629217 | 関西  | 2021/11/03 09:00 | 2021/11/22 17:00 | 連続   | 大黒部幹線2L    | 城端SW/S～北大阪S/S            | 大黒部幹線No419～430間OPGW張替工事                          | 年間計画 | 変更   |      |        |
| 0629224 | 関西  | 2021/11/03 09:00 | 2021/11/15 17:00 | 毎日   | 大黒部幹線2L    | 城端SW/S～北大阪S/S            | 定期点検(架渉線・スベ一サ点検)(敷管管内)                           | 年間計画 | 変更   |      |        |
| 0636147 | 関西  | 2021/11/03 09:00 | 2021/11/03 17:00 | 毎日   | 新加古川変電所    | 西神戸線1L線路及び構内             | 符号700連系に伴う統合型電源制限装置・BSS事故検出装置社内試験(西神戸線1L B系関係)   | 年間計画 | 変更   |      |        |
| 0629350 | 関西  | 2021/11/03 17:00 | 2021/11/03 18:00 | 毎日   | 新加古川変電所    | 西神戸線1L試験系統               | 母線改造工事に伴う西神戸線1L実負荷方向試験                           | 年間計画 | 変更   |      |        |
| 0629425 | 関西  | 2021/11/03 17:00 | 2021/12/06 09:00 | 連続   | 北大和線2L     | 北大和線No134老側～京都S/S(区間停止)  | [北大和線京都都変電所引込変更工事]移線作業に伴う保安停止                    | 年間計画 | 変更   |      |        |
| 0634635 | 関西  | 2021/11/03 17:00 | 2021/11/03 19:00 | 毎日   | 新加古川変電所    | 西神戸線1L試験系統               | 西神戸線1L制御盤および43V切替に伴う実負荷試験、検相試験(母線改造工事)           | 年間計画 | 変更   |      |        |
| 0636148 | 関西  | 2021/11/03 18:00 | 2021/11/03 19:00 | 毎日   | 新加古川変電所    | 西神戸線1L線路                 | 符号700連系に伴う西神戸線1L実負荷方向試験(B系関係)                    | 年間計画 | 変更   |      |        |
| 0629228 | 関西  | 2021/11/04 09:00 | 2021/11/16 17:00 | 毎日   | 大黒部幹線2L    | 城端SW/S～北大阪S/S            | 鉄塔防錆塗装工事(敷管管内)                                   | 年間計画 | 変更   |      |        |
| 0629231 | 関西  | 2021/11/04 09:00 | 2021/11/05 17:00 | 毎日   | 大黒部幹線2L    | 城端SW/S～北大阪S/S            | ボルト修繕工事(敷管管内)                                    | 年間計画 | 変更   |      |        |
| 0629351 | 関西  | 2021/11/04 09:00 | 2021/11/06 17:00 | 毎日   | 新加古川変電所    | 西神戸線2L線路及び構内             | 母線改造工事に伴う西神戸線2L Ry・BPRy社内試験                      | 年間計画 | 変更   |      |        |
| 0629353 | 関西  | 2021/11/04 09:00 | 2021/11/06 17:00 | 毎日   | 新加古川変電所    | 西神戸線2L線路及び構内             | 西神戸線2L制御盤および43V切替(母線改造工事)                        | 年間計画 | 変更   |      |        |
| 0629387 | 関西  | 2021/11/04 09:00 | 2021/11/05 17:00 | 連続   | 新加古川変電所    | 西神戸線2L線路及び構内             | 新加古川変電所275kVAr設置工事(18LPD移設、試験)                   | 年間計画 | 変更   |      |        |
| 0629428 | 関西  | 2021/11/04 09:00 | 2021/11/05 17:00 | 連続   | 北大和線1L     | 東大和SW/S～京都S/S～新生駒S/S     | 北大和線No134 1Lジャンパーオフ作業                            | 年間計画 | 変更   |      |        |
| 0634637 | 関西  | 2021/11/04 09:00 | 2021/11/09 17:00 | 毎日   | 大黒部幹線2L    | 城端SW/S～北大阪S/S            | 中空鋼管内面点検塗装工事(敷管管内)                               | 年間計画 | 変更   |      |        |
| 0634638 | 関西  | 2021/11/04 09:00 | 2021/11/10 17:00 | 毎日   | 大黒部幹線2L    | 城端SW/S～北大阪S/S            | 架渉線点検  | 年間計画 | 変更   |      |        |
| 0636237 | 関西  | 2021/11/04 09:00 | 2021/11/04 17:00 | 毎日   | 西神戸線2L1    | 新加古川～東播～西神戸              | 不良がいし取替(西神戸線No46)                                | 年間計画 | 変更   |      |        |
| 0629133 | 関西  | 2021/11/04 09:30 | 2021/11/04 17:00 | 毎日   | 京都都変電所     | 甲賀線1L及び構内                | 3LPD PCB分析に伴う採油                                  | 年間計画 | 変更   |      |        |
| 0634641 | 関西  | 2021/11/05 09:00 | 2021/11/05 17:00 | 毎日   | 新加古川変電所    | 西神戸線2L線路及び構内             | 符号700連系に伴う統合型電源制限装置・BSS事故検出装置社内試験(西神戸線2L A系関係)   | 年間計画 | 変更   |      |        |
| 0629436 | 関西  | 2021/11/05 17:00 | 2021/12/03 09:00 | 連続   | 北大和線1L     | 北大和線No134老側～新生駒S/S(区間停止) | 北大和線No134老側～北大和線南No135若側電線・架空地線移線作業              | 年間計画 | 変更   |      |        |
| 0634643 | 関西  | 2021/11/05 18:00 | 2021/11/05 19:00 | 毎日   | 新加古川変電所    | 西神戸線2L線路                 | 符号700連系に伴う西神戸線2L実負荷方向試験(A系関係)                    | 年間計画 | 変更   |      |        |
| 0636149 | 関西  | 2021/11/06 09:00 | 2021/11/06 17:00 | 毎日   | 新加古川変電所    | 西神戸線2L線路及び構内             | 符号700連系に伴う統合型電源制限装置・BSS事故検出装置社内試験(西神戸線2L B系関係)   | 年間計画 | 変更   |      |        |
| 0629357 | 関西  | 2021/11/06 17:00 | 2021/11/06 18:00 | 毎日   | 新加古川変電所    | 西神戸線2L試験系統               | 母線改造工事に伴う西神戸線2L実負荷方向試験                           | 年間計画 | 変更   |      |        |
| 0634644 | 関西  | 2021/11/06 17:00 | 2021/11/06 19:00 | 毎日   | 新加古川変電所    | 西神戸線2L試験系統               | 西神戸線2L制御盤および43V切替に伴う実負荷試験、検相試験(母線改造工事)           | 年間計画 | 変更   |      |        |
| 0636150 | 関西  | 2021/11/06 18:00 | 2021/11/06 19:00 | 毎日   | 新加古川変電所    | 西神戸線2L線路                 | 符号700連系に伴う西神戸線2L実負荷方向試験(B系関係)                    | 年間計画 | 変更   |      |        |

一般送配電事業者調整対象作業停止計画(2021・2022年度分)

| 広域受付番号  | エリア | 作業開始日時           | 作業終了日時           | 作業形態 | 作業箇所(作業設備) | 停電区間(停電設備)               | 作業内容   | 計画区分 | 申請区分 | 発電制約 | 備考(記事) |
|---------|-----|------------------|------------------|------|------------|--------------------------|--|------|------|------|--------|
| 0629438 | 関西  | 2021/11/07 13:00 | 2021/11/28 13:00 | 連続   | 小曾根支線      | 小曾根支線No1TW~小曾根S/S        | 接続箱採油(47人孔)  | 年間計画 | 変更   |      |        |
| 0628818 | 関西  | 2021/11/08 09:00 | 2021/11/10 17:00 | 毎日   | 甲賀線2L      | 甲賀~南京都                   | 1. 防錆塗装(No25、26、27、52、55、63、66、68)                           | 年間計画 | 変更   |      |        |
| 0628684 | 関西  | 2021/11/08 09:30 | 2021/11/10 17:00 | 毎日   | 京都都変電所     | 甲賀線2L線路及び同構内             | 275kV線路 鉄構ビーム塗装に伴う保安停止                                       | 年間計画 | 変更   |      |        |
| 0629125 | 関西  | 2021/11/08 09:30 | 2021/11/08 17:00 | 単日   | 京都都変電所     | 甲賀線2L及び構内                | 4LPD PCB分析に伴う採油  | 年間計画 | 変更   |      |        |
| 0629099 | 関西  | 2021/11/09 09:00 | 2021/11/10 17:00 | 連続   | 大黒幹線2L1    | 城端~北大阪                   | 鉄塔防錆塗装工事   | 年間計画 | 変更   |      |        |
| 0636152 | 関西  | 2021/11/09 09:30 | 2021/11/13 17:00 | 連続   | 神戸変電所      | 北神線1L構内                  | CB01、LS11電装品取替   | 年間計画 | 変更   |      |        |
| 0629293 | 関西  | 2021/11/10 09:00 | 2021/11/10 17:00 | 単日   | 城端開閉所      | 大黒幹線2L線路及び構内/大黒幹線2LSrC   | 2LSrC点検、2LB59リレー点検   | 年間計画 | 変更   |      |        |
| 0629386 | 関西  | 2021/11/10 09:00 | 2021/11/10 17:00 | 単日   | 城端開閉所      | 大黒幹線2LSrC                | 直列コンデンサ基礎部計測(土木構造物計測工事)                                      | 年間計画 | 変更   |      |        |
| 0634663 | 関西  | 2021/11/11 09:00 | 2021/11/12 17:00 | 毎日   | 北大和線1L     | No. 134(老)~新生駒S/S        | No. 197スベーサ修繕  | 年間計画 | 変更   |      |        |
| 0629519 | 関西  | 2021/11/20 09:00 | 2021/11/22 17:00 | 毎日   | 新加古川変電所    | 新加古川線2L線路及び構内            | 新加古川線2L制御盤および43V切替(母線改造工事)                                   | 年間計画 | 変更   |      |        |
| 0634686 | 関西  | 2021/11/21 09:00 | 2021/11/21 17:00 | 単日   | 新加古川変電所    | 新加古川線2L線路及び構内            | 符号700連系に伴う統合型電源制限装置・BSS事故検出装置関係社内試験(新加古川線2L関係)               | 年間計画 | 変更   |      |        |
| 0629530 | 関西  | 2021/11/21 17:00 | 2021/11/21 18:00 | 単日   | 新加古川変電所    | 新加古川線2L試験系統              | 母線改造工事に伴う新加古川線2L実負荷方向試験                                      | 年間計画 | 変更   |      |        |
| 0634690 | 関西  | 2021/11/21 17:00 | 2021/11/21 18:00 | 単日   | 新加古川変電所    | 新加古川線2L線路                | 符号700連系に伴う新加古川線2L実負荷方向試験                                     | 年間計画 | 変更   |      |        |
| 0629520 | 関西  | 2021/11/22 09:00 | 2021/11/22 17:00 | 毎日   | 新加古川変電所    | 新加古川線2L線路及び構内            | 母線改造工事に伴う新加古川線2LRLy・275kV BP社内試験                             | 年間計画 | 変更   |      |        |
| 0630737 | 関西  | 2021/11/22 09:00 | 2021/11/22 17:00 | 毎日   | 新加古川変電所    | 新加古川線1L線路及び構内            | 新加古川線1L43V切替(母線改造工事)   | 年間計画 | 変更   |      |        |
| 0630738 | 関西  | 2021/11/22 09:00 | 2021/11/22 17:00 | 毎日   | 新加古川変電所    | 新加古川線1L線路及び構内            | 母線改造工事に伴う新加古川線1LRLy・275kV BP社内試験                             | 年間計画 | 変更   |      |        |
| 0634692 | 関西  | 2021/11/22 09:00 | 2021/11/22 17:00 | 毎日   | 新加古川変電所    | 新加古川線1L線路及び構内            | 符号700連系に伴う統合型電源制限装置・BSS事故検出装置関係社内試験(新加古川線1L)                 | 年間計画 | 変更   |      |        |
| 0629534 | 関西  | 2021/11/22 17:00 | 2021/11/22 18:00 | 毎日   | 新加古川変電所    | 新加古川線1L試験系統              | 母線改造工事に伴う新加古川線1L実負荷方向試験                                      | 年間計画 | 変更   |      |        |
| 0634697 | 関西  | 2021/11/22 17:00 | 2021/11/22 18:00 | 毎日   | 新加古川変電所    | 新加古川線1L線路                | 符号700連系に伴う新加古川線1L実負荷方向試験                                     | 年間計画 | 変更   |      |        |
| 0634698 | 関西  | 2021/11/22 17:00 | 2021/11/22 19:00 | 毎日   | 新加古川変電所    | 新加古川線2L試験系統              | 新加古川線2L制御盤および43V切替に伴う実負荷試験、検相試験(母線改造工事)                      | 年間計画 | 変更   |      |        |
| 0634699 | 関西  | 2021/11/22 17:00 | 2021/11/22 19:00 | 毎日   | 新加古川変電所    | 新加古川線1L試験系統              | 新加古川線1L43V切替に伴う検相試験(母線改造工事)                                  | 年間計画 | 変更   |      |        |
| 0628689 | 関西  | 2021/11/24 09:30 | 2021/11/25 17:00 | 毎日   | 京北開閉所      | 丹波線2L線路及び構内              | 527LPD PCB分析用絶縁油採油   | 年間計画 | 変更   |      |        |
| 0634704 | 関西  | 2021/11/24 09:30 | 2021/11/27 17:00 | 毎日   | 京北開閉所      | 丹波線2L線路及び構内              | LS526、527他機器架台塗装工事   | 年間計画 | 変更   |      |        |
| 0630739 | 関西  | 2021/11/28 09:00 | 2021/11/29 17:00 | 毎日   | 北神線2L      | 北摂~西神戸~神戸                | CB08取替に伴う架線接続戻し  | 年間計画 | 変更   |      |        |
| 0635305 | 関西  | 2021/11/29 09:30 | 2021/12/02 17:00 | 毎日   | 京北開閉所      | 若狭幹線(山)2L線路及び構内          | LS543、544他機器架台塗装工事   | 年間計画 | 変更   |      |        |
| 0629546 | 関西  | 2021/11/29 10:00 | 2021/11/29 17:00 | 毎日   | 北摂変電所      | 北神線2L線路及び構内              | 北摂変電所直列機器増強工事に伴うケーブル切替後のCT回路確認試験                             | 年間計画 | 変更   |      |        |
| 0630740 | 関西  | 2021/11/29 10:00 | 2021/11/29 17:00 | 毎日   | 北摂変電所      | 北神線2L線路及び構内              | 【直列機器増強工事】CB08取替に伴うCT回路確認試験                                  | 年間計画 | 変更   |      |        |
| 0634718 | 関西  | 2021/11/29 10:00 | 2021/11/29 17:00 | 毎日   | 北摂変電所      | 北神線2L線路及び構内              | 符号700連系に伴う統合型電源制限装置関係社内試験(北神線2L関係)                           | 年間計画 | 変更   |      |        |
| 0629549 | 関西  | 2021/11/30 10:00 | 2021/11/30 12:00 | 毎日   | 北摂変電所      | 北神線2L線路及び構内試験系統          | 【直列機器増強工事】CB08取替に伴う試充電試験および内部診断測定                            | 年間計画 | 変更   |      |        |
| 0634719 | 関西  | 2021/11/30 10:00 | 2021/11/30 12:00 | 毎日   | 北摂変電所      | 北神線2L線路試験系統              | 8LAr漏れ電流測定   | 年間計画 | 変更   | 制約有  |        |
| 0629550 | 関西  | 2021/11/30 12:00 | 2021/11/30 14:00 | 毎日   | 北摂変電所      | 北神線2L線路及び構内試験系統          | 北摂変電所直列機器増強工事に伴うケーブル切替後の実負荷                                  | 年間計画 | 変更   |      |        |
| 0629551 | 関西  | 2021/11/30 12:00 | 2021/11/30 14:00 | 毎日   | 北摂変電所      | 北神線2L線路及び構内試験系統          | 【直列機器増強工事】CB08取替に伴う電流位相測定試験                                  | 年間計画 | 変更   |      |        |
| 0634721 | 関西  | 2021/12/01 09:00 | 2022/08/26 17:00 | 連続   | 新加古川線1L    | 新加古川~宝塚                  | 新加古川線増強工事  | 年間計画 | 変更   |      |        |
| 0634722 | 関西  | 2021/12/01 09:00 | 2022/08/26 17:00 | 連続   | 新加古川線2L    | 新加古川~宝塚                  | 新加古川線増強工事  | 年間計画 | 変更   |      |        |
| 0629510 | 関西  | 2021/12/01 09:30 | 2021/12/02 17:00 | 連続   | 猪名川変電所     | 宝塚線2L構内                  | CB04細密点検   | 年間計画 | 変更   |      |        |
| 0629526 | 関西  | 2021/12/02 09:00 | 2021/12/02 17:00 | 毎日   | 城端開閉所      | 大黒幹線2L線路及び構内             | 2L2群保護装置取替に伴う制御ケーブル接続  | 年間計画 | 変更   |      |        |
| 0629515 | 関西  | 2021/12/03 09:00 | 2021/12/03 14:00 | 毎日   | 北大和線1L     | 京都S/S~新生駒S/S             | 山城南線1L使用前自主検査(絶縁抵抗試験)  | 年間計画 | 変更   |      |        |
| 0629524 | 関西  | 2021/12/03 14:00 | 2021/12/03 17:00 | 毎日   | 北大和線1L     | 山城南線1L線路試験系統             | 山城南線1L使用前自主検査(試充電、検相、電界強度測定、コロナノイズ測定)                        | 年間計画 | 変更   |      |        |
| 0629528 | 関西  | 2021/12/06 09:00 | 2021/12/17 17:00 | 連続   | 北大和線2L     | 東大和SW/S~京都S/S~新生駒S/S     | 北大和線No134老側~北大和線No135若側電線・架空地線移線作業                           | 年間計画 | 変更   |      |        |
| 0636155 | 関西  | 2021/12/12 09:30 | 2021/12/14 17:00 | 連続   | 嶺南変電所      | 若狭幹線(山)2L                | 【若狭幹線改良工事】新No. 49組立、架線工事に伴う嶺南変電所構内分岐線接続                      | 年間計画 | 変更   |      |        |
| 0636156 | 関西  | 2021/12/12 09:30 | 2021/12/15 17:00 | 連続   | 若狭幹線山側2L1  | 嶺南S/S~京北SW/S             | 新No. 49組立、架線(既設No. Z52~53間へ割り込み)(若狭幹線改良工事(第一期)ならびに除却工事(2工区)) | 年間計画 | 変更   |      |        |
| 0636658 | 関西  | 2021/12/12 09:30 | 2021/12/14 17:00 | 連続   | 若狭幹線山側2L   | 嶺南S/S~京北SW/S             | 京北開閉所ジャンパー接続(若狭幹線改良工事(第一期)ならびに除却工事(2工区))                     | 年間計画 | 変更   |      |        |
| 0629567 | 関西  | 2021/12/17 17:00 | 2021/12/24 09:00 | 連続   | 北大和線2L     | 北大和線No135老側~新生駒S/S(区間停止) | 旧山城南線No1~北大和線No135電線・架空地線付属品取付作業他                            | 年間計画 | 変更   |      |        |
| 0636330 | 関西  | 2021/12/18 09:00 | 2021/12/21 13:00 | 連続   | 城端開閉所      | 大黒幹線2L線路及び構内             | 2L2群保護装置取替に伴う制御ケーブル接続および社内試験、2LSrC上ジャンパー線接続                  | 年間計画 | 変更   |      |        |
| 0628960 | 関西  | 2021/12/18 09:30 | 2021/12/21 17:00 | 毎日   | 北摂変電所      | 播磨線2L線路及び構内              | 513LPD取替及び試験   | 年間計画 | 変更   |      |        |
| 0636331 | 関西  | 2021/12/21 13:00 | 2021/12/21 14:00 | 毎日   | 城端開閉所      | 大黒幹線2L線路および構内試験使用        | 2L2群直列コンデンサ保護装置取替後の商用周波試充電試験                                 | 年間計画 | 変更   |      |        |
| 0636332 | 関西  | 2021/12/21 14:00 | 2021/12/21 17:00 | 毎日   | 城端開閉所      | 大黒幹線2L線路及び構内             | 2L2群直列コンデンサ保護装置取替後の実負荷試験                                     | 年間計画 | 変更   |      |        |
| 0634459 | 関西  | 2021/12/22 09:00 | 2021/12/24 17:00 | 毎日   | 能勢線1L      | 能勢S/S~京都S/S              | No. 9他架空地線金具修繕   | 年間計画 | 変更   |      |        |
| 0629574 | 関西  | 2021/12/24 09:00 | 2021/12/24 14:00 | 毎日   | 北大和線2L     | 京都S/S~新生駒S/S             | 山城南線2L使用前自主検査(絶縁抵抗試験)  | 年間計画 | 変更   |      |        |

一般送配電事業者調整対象作業停止計画(2021・2022年度分)

| 広域受付番号  | エリア | 作業開始日時           | 作業終了日時           | 作業形態 | 作業箇所(作業設備) | 停電区間(停電設備)                 | 作業内容  | 計画区分 | 申請区分 | 発電制約 | 備考(記事) |
|---------|-----|------------------|------------------|------|------------|----------------------------|---|------|------|------|--------|
| 0629575 | 関西  | 2021/12/24 14:00 | 2021/12/24 17:00 | 単日   | 北大和線2L     | 山城南線2L線路試験系統               | 山城南線2L使用前自主検査(試充電、検相、電界強度測定、コロナノイズ測定)             | 年間計画 | 変更   |      |        |
| 0629012 | 関西  | 2021/12/25 09:30 | 2021/12/28 17:00 | 毎日   | 北摂変電所      | 播磨線1L線路及び構内                | 523LPD取替及び試験                                      | 年間計画 | 変更   |      |        |
| 0629578 | 関西  | 2022/01/01 09:00 | 2022/01/03 17:00 | 連続   | 下穂積支線2L    | 西大阪S/S～下穂積S/S～北豊中S/S       | 接続箱採油(10人孔)                                       | 年間計画 | 変更   |      |        |
| 0629583 | 関西  | 2022/02/01 09:00 | 2022/02/05 18:00 | 毎日   | 北和泉線1L     | 金剛～信貴                      | 【電源開発】阪奈線No. 13～20(3径間)直線スリーブ抵抗測定工事               | 年間計画 | 変更   |      |        |
| 0629584 | 関西  | 2022/02/01 09:00 | 2022/02/10 18:00 | 毎日   | 北和泉線1L     | 金剛～信貴                      | 【電源開発】阪奈線No. 12～22間(8基)圧縮クランプ抵抗測定                 | 年間計画 | 変更   |      |        |
| 0634740 | 関西  | 2022/02/01 09:00 | 2022/02/05 18:00 | 毎日   | 北和泉線1L     | 金剛～信貴                      | 【電源開発】阪奈線No. 15、47(2基)電力線補修工事                     | 年間計画 | 変更   |      |        |
| 0629590 | 関西  | 2022/02/15 09:00 | 2022/02/19 18:00 | 毎日   | 北和泉線2L     | 金剛～信貴                      | 【電源開発】阪奈線No. 13～20(3径間)直線スリーブ抵抗測定工事               | 年間計画 | 変更   |      |        |
| 0629591 | 関西  | 2022/02/15 09:00 | 2022/02/24 18:00 | 毎日   | 北和泉線2L     | 金剛～信貴                      | 【電源開発】阪奈線No. 12～22間(8基)圧縮クランプ抵抗測定                 | 年間計画 | 変更   |      |        |
| 0634747 | 関西  | 2022/02/15 09:00 | 2022/02/19 18:00 | 毎日   | 北和泉線2L     | 金剛～信貴                      | 【電源開発】阪奈線No. 15、47(2基)電力線補修工事                     | 年間計画 | 変更   |      |        |
| 0629492 | 関西  | 2022/02/22 09:00 | 2022/02/24 17:00 | 連続   | 大黒部幹線1L    | 城端SW/S～北大阪S/S              | スリーブ点検工事(亀岡保線所管内)                                 | 年間計画 | 変更   |      |        |
| 0634566 | 関西  | 2022/02/22 09:00 | 2022/02/25 17:00 | 毎日   | 大黒部幹線1L    | 城端SW/S～北大阪S/S              | 鉄塔防錆塗装工事(亀岡保線所管内)                                 | 年間計画 | 変更   |      |        |
| 0634568 | 関西  | 2022/02/22 09:00 | 2022/02/25 17:00 | 連続   | 大黒部幹線1L    | 城端SW/S～北大阪S/S              | 鉄塔ボルト修繕工事(亀岡保線所管内)                                | 年間計画 | 変更   |      |        |
| 0629226 | 関西  | 2022/02/28 09:00 | 2022/03/02 17:00 | 連続   | 大黒部幹線2L    | 城端SW/S～北大阪S/S              | スリーブ点検工事(亀岡保線所管内)                                 | 年間計画 | 変更   |      |        |
| 0634650 | 関西  | 2022/02/28 09:00 | 2022/03/03 17:00 | 毎日   | 大黒部幹線2L    | 城端SW/S～北大阪S/S              | 鉄塔防錆塗装工事(亀岡保線所管内)                                 | 年間計画 | 変更   |      |        |
| 0634653 | 関西  | 2022/02/28 09:00 | 2022/03/03 17:00 | 連続   | 大黒部幹線2L    | 城端SW/S～北大阪S/S              | 鉄塔ボルト修繕工事(亀岡保線所管内)                                | 年間計画 | 変更   |      |        |
| 0629033 | 関西  | 2022/03/01 08:00 | 2022/03/04 17:00 | 毎日   | 南近江線1L     | 東近江SW/S～新生駒S/S             | 特定がいし取替工事   | 年間計画 | 変更   |      |        |
| 0629065 | 関西  | 2022/03/01 08:30 | 2022/03/04 17:00 | 毎日   | 新生駒変電所     | 南近江線1L線路および構内              | 南近江線1LPCMRy(B)制御ケーブル切替、試験                         | 年間計画 | 変更   |      |        |
| 0629066 | 関西  | 2022/03/01 08:30 | 2022/03/04 17:00 | 毎日   | 東近江開閉所     | 南近江線1L 線路及び構内              | 南近江線1LPCMRy(B)制御ケーブル切替、試験【東近江開閉所南近江線送電線保護リレー改良工事】 | 年間計画 | 変更   |      |        |
| 0629539 | 関西  | 2022/03/01 09:00 | 2022/03/04 17:00 | 毎日   | 南近江線1L     | 東近江～新生駒                    | 1. スペース点検(92-104)2. 架空地線補修(No117-118)             | 年間計画 | 変更   |      |        |
| 0634752 | 関西  | 2022/03/01 09:00 | 2022/03/01 17:00 | 単日   | 南近江線1L     | 東近江SW/S～新生駒S/S             | No. 195他電力線修繕                                     | 年間計画 | 変更   |      |        |
| 0634755 | 関西  | 2022/03/01 09:00 | 2022/03/04 17:00 | 毎日   | 南近江線1L     | 東近江～新生駒                    | 塗装(54、74、106)                                     | 年間計画 | 変更   |      |        |
| 0629084 | 関西  | 2022/03/04 15:00 | 2022/03/04 16:00 | 単日   | 新生駒変電所     | 南近江線1L線路および構内試験系統(CB522開放) | 南近江線1LPCMRy(B)実負荷方向試験                             | 年間計画 | 変更   |      |        |
| 0629085 | 関西  | 2022/03/04 15:00 | 2022/03/04 16:00 | 単日   | 東近江開閉所     | 南近江線1L試験系統(CB575開放)        | 南近江線1LPCMRy(B)実負荷試験【東近江開閉所南近江線送電線保護リレー改良工事】       | 年間計画 | 変更   |      |        |
| 0629086 | 関西  | 2022/03/04 16:00 | 2022/03/04 17:00 | 単日   | 新生駒変電所     | 南近江線1L線路および構内試験系統(CB525開放) | 南近江線1LPCMRy(B)実負荷方向試験                             | 年間計画 | 変更   |      |        |
| 0629087 | 関西  | 2022/03/04 16:00 | 2022/03/04 17:00 | 単日   | 東近江開閉所     | 南近江線1L試験系統(CB578開放)        | 南近江線1LPCMRy(B)実負荷試験【東近江開閉所南近江線送電線保護リレー改良工事】       | 年間計画 | 変更   |      |        |
| 0629075 | 関西  | 2022/03/05 08:00 | 2022/03/08 17:00 | 毎日   | 南近江線2L     | 東近江SW/S～新生駒S/S             | 特定がいし取替工事   | 年間計画 | 変更   |      |        |
| 0629123 | 関西  | 2022/03/05 08:30 | 2022/03/08 17:00 | 毎日   | 新生駒変電所     | 南近江線2L線路および構内              | 南近江線2LPCMRy(B)制御ケーブル切替、試験                         | 年間計画 | 変更   |      |        |
| 0629124 | 関西  | 2022/03/05 08:30 | 2022/03/08 17:00 | 毎日   | 東近江開閉所     | 南近江線2L 線路及び構内              | 南近江線2LPCMRy(B)制御ケーブル切替、試験【東近江開閉所南近江線送電線保護リレー改良工事】 | 年間計画 | 変更   |      |        |
| 0629147 | 関西  | 2022/03/08 15:00 | 2022/03/08 16:00 | 単日   | 新生駒変電所     | 南近江線2L線路および構内試験系統(CB532開放) | 南近江線2LPCMRy(B)実負荷試験                               | 年間計画 | 変更   |      |        |
| 0629148 | 関西  | 2022/03/08 15:00 | 2022/03/08 16:00 | 単日   | 東近江開閉所     | 南近江線2L試験系統(CB585開放)        | 南近江線2LPCMRy(B)実負荷試験【東近江開閉所南近江線送電線保護リレー改良工事】       | 年間計画 | 変更   |      |        |
| 0629149 | 関西  | 2022/03/08 16:00 | 2022/03/08 17:00 | 単日   | 新生駒変電所     | 南近江線2L線路および構内試験系統(CB535開放) | 南近江線2LPCMRy(B)実負荷方向試験                             | 年間計画 | 変更   |      |        |
| 0629150 | 関西  | 2022/03/08 16:00 | 2022/03/08 17:00 | 単日   | 東近江開閉所     | 南近江線2L試験系統(CB588開放)        | 南近江線2LPCMRy(B)実負荷試験【東近江開閉所南近江線送電線保護リレー改良工事】       | 年間計画 | 変更   |      |        |
| 0630744 | 関西  | 2022/03/10 08:00 | 2022/03/13 17:00 | 毎日   | 南近江線1L     | 東近江SW/S～新生駒S/S             | 特定がいし取替工事   | 年間計画 | 変更   |      |        |
| 0629089 | 関西  | 2022/03/10 08:30 | 2022/03/13 17:00 | 毎日   | 新生駒変電所     | 南近江線1L線路および構内              | 南近江線1LPCMRy(A)制御ケーブル切替、試験                         | 年間計画 | 変更   |      |        |
| 0629090 | 関西  | 2022/03/10 08:30 | 2022/03/13 17:00 | 毎日   | 東近江開閉所     | 南近江線1L 線路及び構内              | 南近江線1LPCMRy(A)制御ケーブル切替、試験【東近江開閉所南近江線送電線保護リレー改良工事】 | 年間計画 | 変更   |      |        |
| 0629088 | 関西  | 2022/03/10 09:00 | 2022/03/13 17:00 | 毎日   | 南近江線1L     | 東近江～新生駒                    | No. 5がいし改良  | 年間計画 | 変更   |      |        |
| 0629111 | 関西  | 2022/03/13 15:00 | 2022/03/13 16:00 | 単日   | 新生駒変電所     | 南近江線1L線路および構内試験系統(CB522開放) | 南近江線1LPCMRy(A)実負荷試験                               | 年間計画 | 変更   |      |        |
| 0629112 | 関西  | 2022/03/13 15:00 | 2022/03/13 16:00 | 単日   | 東近江開閉所     | 南近江線1L試験系統(CB575開放)        | 南近江線1LPCMRy(A)実負荷試験【東近江開閉所南近江線送電線保護リレー改良工事】       | 年間計画 | 変更   |      |        |
| 0629114 | 関西  | 2022/03/13 16:00 | 2022/03/13 17:00 | 単日   | 新生駒変電所     | 南近江線1L線路および構内試験系統(CB525開放) | 南近江線1LPCMRy(A)実負荷方向試験                             | 年間計画 | 変更   |      |        |
| 0629115 | 関西  | 2022/03/13 16:00 | 2022/03/13 17:00 | 単日   | 東近江開閉所     | 南近江線1L試験系統(CB578開放)        | 南近江線1LPCMRy(A)実負荷試験【東近江開閉所南近江線送電線保護リレー改良工事】       | 年間計画 | 変更   |      |        |
| 0630745 | 関西  | 2022/03/14 08:00 | 2022/03/17 17:00 | 毎日   | 南近江線2L     | 東近江SW/S～新生駒S/S             | 特定がいし取替工事   | 年間計画 | 変更   |      |        |
| 0629156 | 関西  | 2022/03/14 08:30 | 2022/03/17 17:00 | 毎日   | 新生駒変電所     | 南近江線2L線路および構内              | 南近江線2LPCMRy(A)電制御ケーブル切替、試験                        | 年間計画 | 変更   |      |        |
| 0629157 | 関西  | 2022/03/14 08:30 | 2022/03/17 17:00 | 毎日   | 東近江開閉所     | 南近江線2L 線路及び構内              | 南近江線2LPCMRy(A)制御ケーブル切替、試験【東近江開閉所南近江線送電線保護リレー改良工事】 | 年間計画 | 変更   |      |        |
| 0629119 | 関西  | 2022/03/14 09:00 | 2022/03/17 17:00 | 毎日   | 南近江線2L     | 東近江～新生駒                    | No. 5がいし改良  | 年間計画 | 変更   |      |        |
| 0629562 | 関西  | 2022/03/14 09:00 | 2022/03/17 17:00 | 毎日   | 南近江線2L     | 東近江～新生駒                    | スペース点検(92-104)                                    | 年間計画 | 変更   |      |        |

一般送配電事業者調整対象作業停止計画(2021・2022年度分)

| 広域受付番号  | エリア | 作業開始日時           | 作業終了日時           | 作業形態 | 作業箇所(作業設備) | 停電区間(停電設備)                 | 作業内容   | 計画区分 | 申請区分 | 発電制約 | 備考(記事) |
|---------|-----|------------------|------------------|------|------------|----------------------------|--|------|------|------|--------|
| 0634760 | 関西  | 2022/03/14 09:00 | 2022/03/17 17:00 | 毎日   | 南近江線2L1    | 東近江～新生駒                    | 塗装(54、74、106)                                      | 年間計画 | 変更   |      |        |
| 0636321 | 関西  | 2022/03/15 09:00 | 2022/03/26 17:00 | 連続   | 南大阪線1L     | 金剛～南大阪                     | 【南大阪線OPGW他張替】金剛～南大阪間OPGW他張替                        | 年間計画 | 変更   |      |        |
| 0629171 | 関西  | 2022/03/17 15:00 | 2022/03/17 16:00 | 単日   | 新生駒変電所     | 南近江線2L線路および構内試験系統(CB532開放) | 南近江線2LPCMRy(A)実負荷試験                                | 年間計画 | 変更   |      |        |
| 0629172 | 関西  | 2022/03/17 15:00 | 2022/03/17 16:00 | 単日   | 東近江開閉所     | 南近江線2L試験系統(CB585開放)        | 南近江線2LPCMRy(A)実負荷試験【東近江開閉所南近江線送電線保護リレー改良工事】        | 年間計画 | 変更   |      |        |
| 0629173 | 関西  | 2022/03/17 16:00 | 2022/03/17 17:00 | 単日   | 新生駒変電所     | 南近江線2L線路および構内試験系統(CB535開放) | 南近江線2LPCMRy(A)実負荷方向試験                              | 年間計画 | 変更   |      |        |
| 0629174 | 関西  | 2022/03/17 16:00 | 2022/03/17 17:00 | 単日   | 東近江開閉所     | 南近江線2L試験系統(CB588開放)        | 南近江線2LPCMRy(A)実負荷試験【東近江開閉所南近江線送電線保護リレー改良工事】        | 年間計画 | 変更   |      |        |
| 0636164 | 関西  | 2022/03/18 09:00 | 2022/03/20 17:00 | 連続   | 若狭幹線山側1L1  | 嶺南S/S～京北SW/S               | 新No. 40組立に伴う保安停止(若狭幹線改良工事(第一期)ならびに除却工事(2工区))       | 年間計画 | 変更   |      |        |
| 0636659 | 関西  | 2022/03/18 09:00 | 2022/03/20 17:00 | 連続   | 若狭幹線山側1L   | 嶺南S/S～京北SW/S               | 京北開閉所ジャンパー開放(若狭幹線改良工事(第一期)ならびに除却工事(2工区))           | 年間計画 | 変更   |      |        |
| 0636165 | 関西  | 2022/03/18 09:30 | 2022/03/20 17:00 | 連続   | 嶺南変電所      | 若狭幹線(山)1L                  | 【若狭幹線改良工事】新No. 40組立、架線工事に伴う嶺南変電所構内分岐線撤去            | 年間計画 | 変更   |      |        |
| 0634762 | 関西  | 2022/03/20 17:00 | 2022/06/26 09:30 | 連続   | 若狭幹線山側1L1  | 嶺南S/S～京北SW/S               | 新No. 40組立に伴う保安停止(若狭幹線改良工事(第一期)ならびに除却工事(2工区))       | 年間計画 | 変更   |      |        |
| 0634829 | 関西  | 2022/03/27 09:00 | 2022/04/06 17:00 | 連続   | 南大阪線2L     | 金剛～南大阪                     | 【南大阪線OPGW他張替】金剛～南大阪間OPGW他張替                        | 年間計画 | 変更   |      |        |
| 0634812 | 関西  | 2022/04/01 09:00 | 2022/04/14 17:00 | 毎日   | 丹波線1L      | 京北SW/S～猪名川S/S              | がいし取替工事  | 年間計画 | 変更   |      |        |
| 0635096 | 関西  | 2022/04/05 10:00 | 2022/04/08 17:00 | 毎日   | 京北開閉所      | 丹波線1L線路及び構内                | 丹波線1LPCMRy(A)制御ケーブル切替、試験                           | 年間計画 | 変更   |      |        |
| 0635097 | 関西  | 2022/04/05 10:00 | 2022/04/08 17:00 | 毎日   | 猪名川変電所     | 丹波線1L線路及び構内                | 丹波線1LPCMRy(A)制御ケーブル切替、試験                           | 年間計画 | 変更   |      |        |
| 0634998 | 関西  | 2022/04/08 09:00 | 2022/04/11 17:00 | 毎日   | 大黒部幹線1L    | 城端SW/S～北大阪S/S              | No. 659他鉄塔ボルト修繕工事                                  | 年間計画 | 変更   |      |        |
| 0634872 | 関西  | 2022/04/09 10:00 | 2022/04/09 17:00 | 単日   | 西神戸変電所     | 六甲線1L線路及び構内                | 【西神戸変電所他自動オシロ装置改良工事】オシロ装置改良に伴う六甲線1L要素ケーブル切替及び社内試験  | 年間計画 | 変更   |      |        |
| 0634873 | 関西  | 2022/04/10 10:00 | 2022/04/10 17:00 | 単日   | 西神戸変電所     | 六甲線2L線路及び構内                | 【西神戸変電所他自動オシロ装置改良工事】オシロ装置改良に伴う六甲線2L要素ケーブル切替及び社内試験  | 年間計画 | 変更   |      |        |
| 0635167 | 関西  | 2022/04/11 10:00 | 2022/04/14 17:00 | 毎日   | 京北開閉所      | 丹波線1L線路及び構内                | 丹波線1LPCMRy(B)制御ケーブル切替、試験                           | 年間計画 | 変更   |      |        |
| 0635168 | 関西  | 2022/04/11 10:00 | 2022/04/14 17:00 | 毎日   | 猪名川変電所     | 丹波線1L線路及び構内                | 丹波線1LPCMRy(B)制御ケーブル切替、試験                           | 年間計画 | 変更   |      |        |
| 0634828 | 関西  | 2022/04/12 09:00 | 2022/04/15 17:00 | 毎日   | 南大和線1L     | 紀北C/S～東大和SW/S              | 1. 臨時がいし点検(No83～88間)                               | 年間計画 | 変更   |      |        |
| 0635377 | 関西  | 2022/04/12 10:00 | 2022/04/13 17:00 | 毎日   | 東大和開閉所     | 南大和線1L線路                   | 553LPDPCB分析に伴う採油                                   | 年間計画 | 変更   |      |        |
| 0634831 | 関西  | 2022/04/15 09:00 | 2022/04/26 17:00 | 連続   | 京北開閉所      | 丹波線1L線路及び構内                | 丹波線 京北SW/S～No15架空地線張替工事                            | 年間計画 | 変更   |      |        |
| 0634832 | 関西  | 2022/04/15 09:00 | 2022/04/26 17:00 | 連続   | 丹波線1L      | 京北SW/S～猪名川S/S              | 架空地線張替工事   | 年間計画 | 変更   |      |        |
| 0634850 | 関西  | 2022/04/16 09:00 | 2022/04/17 17:00 | 毎日   | 北神線1L      | 北摂～西神戸～神戸                  | No. 69他防錆塗装  | 年間計画 | 変更   | 制約有  |        |
| 0634851 | 関西  | 2022/04/16 09:00 | 2022/04/17 17:00 | 毎日   | 北神線1L      | 北摂～西神戸～神戸                  | No. 59他防錆塗装  | 年間計画 | 変更   | 制約有  |        |
| 0634846 | 関西  | 2022/04/16 09:30 | 2022/04/17 17:00 | 毎日   | 神戸変電所      | 北神線1L線路                    | 北神線1L引込BSGシリコン塗布                                   | 年間計画 | 変更   |      |        |
| 0634879 | 関西  | 2022/04/16 10:00 | 2022/04/16 17:00 | 単日   | 西神戸変電所     | 西神支線1L線路及び構内               | 【西神戸変電所他自動オシロ装置改良工事】オシロ装置改良に伴う西神支線1L要素ケーブル切替及び社内試験 | 年間計画 | 変更   |      |        |
| 0634880 | 関西  | 2022/04/16 10:00 | 2022/04/16 17:00 | 単日   | 西神戸変電所     | 西神支線1L線路及び構内               | 符号700連系に伴う統合型電源制限装置社内試験(西神支線1L関係)                  | 年間計画 | 変更   |      |        |
| 0634693 | 関西  | 2022/04/18 09:30 | 2022/04/19 17:00 | 毎日   | 京北開閉所      | 丹波線1L線路及び構内                | 517LPD PCB分析用絶縁油採油                                 | 年間計画 | 変更   |      |        |
| 0634836 | 関西  | 2022/04/19 09:00 | 2022/04/22 17:00 | 連続   | 猪名川変電所     | 丹波線1L線路及び構内                | 【500kV他計器用変圧器取替工事】573LPD取替および試験                    | 年間計画 | 変更   |      |        |
| 0634837 | 関西  | 2022/04/19 09:00 | 2022/04/22 17:00 | 毎日   | 南大和線2L     | 紀北C/S～東大和SW/S              | 1. 臨時がいし点検(No83～88間)                               | 年間計画 | 変更   |      |        |
| 0634678 | 関西  | 2022/04/19 09:30 | 2022/04/22 17:00 | 毎日   | 京北開閉所      | 丹波線1L線路及び構内                | LS516、517他機器架台塗装工事                                 | 年間計画 | 変更   |      |        |
| 0635381 | 関西  | 2022/04/19 10:00 | 2022/04/20 17:00 | 毎日   | 東大和開閉所     | 南大和線2L線路                   | 563LPDPCB分析に伴う採油                                   | 年間計画 | 変更   |      |        |
| 0634860 | 関西  | 2022/04/23 09:30 | 2022/04/24 17:00 | 毎日   | 神戸変電所      | 北神線2L線路                    | 北神線2L引込BSGシリコン塗布                                   | 年間計画 | 変更   |      |        |
| 0634884 | 関西  | 2022/04/23 10:00 | 2022/04/23 17:00 | 単日   | 西神戸変電所     | 西神支線2L線路及び構内               | 符号700連系に伴う統合型電源制限装置社内試験(西神支線2L関係)                  | 年間計画 | 変更   |      |        |
| 0634885 | 関西  | 2022/04/23 10:00 | 2022/04/23 17:00 | 単日   | 西神戸変電所     | 西神支線2L線路及び構内               | 【西神戸変電所他自動オシロ装置改良工事】オシロ装置改良に伴う西神支線2L要素ケーブル切替及び社内試験 | 年間計画 | 変更   |      |        |
| 0634921 | 関西  | 2022/04/27 09:00 | 2022/04/28 17:00 | 毎日   | 丹後幹線1L     | 新綾部S/S～猪名川S/S              | ボルト修繕工事  | 年間計画 | 変更   |      |        |
| 0634922 | 関西  | 2022/04/27 09:00 | 2022/04/28 17:00 | 毎日   | 丹後幹線1L     | 新綾部S/S～猪名川S/S              | 安全設備修繕工事   | 年間計画 | 変更   |      |        |
| 0634925 | 関西  | 2022/04/27 09:00 | 2022/05/01 17:00 | 毎日   | 丹後幹線1L     | 新綾部S/S～猪名川S/S              | 定期点検工事   | 年間計画 | 変更   |      |        |
| 0634927 | 関西  | 2022/04/27 09:00 | 2022/05/02 17:00 | 毎日   | 丹後幹線1L     | 新綾部S/S～猪名川S/S              | がいし架線金具修繕工事  | 年間計画 | 変更   |      |        |
| 0634936 | 関西  | 2022/04/27 09:00 | 2022/04/28 17:00 | 毎日   | 丹後幹線1L     | 新綾部S/S～猪名川S/S              | 【直営】架線金具確認(500kV研修)                                | 年間計画 | 変更   |      |        |
| 0634923 | 関西  | 2022/04/29 09:00 | 2022/05/02 17:00 | 毎日   | 丹後幹線1L     | 新綾部S/S～猪名川S/S              | スリーブ点検工事   | 年間計画 | 変更   |      |        |
| 0634926 | 関西  | 2022/04/29 09:00 | 2022/05/02 17:00 | 毎日   | 丹後幹線1L     | 新綾部S/S～猪名川S/S              | 鉄塔防錆塗装工事   | 年間計画 | 変更   |      |        |
| 0634947 | 関西  | 2022/05/04 09:00 | 2022/05/09 17:00 | 毎日   | 丹後幹線2L     | 新綾部S/S～猪名川S/S              | がいし架線金具修繕工事  | 年間計画 | 変更   |      |        |
| 0634948 | 関西  | 2022/05/04 09:00 | 2022/05/09 17:00 | 毎日   | 丹後幹線2L     | 新綾部S/S～猪名川S/S              | 鉄塔防錆塗装工事   | 年間計画 | 変更   |      |        |
| 0634949 | 関西  | 2022/05/04 09:00 | 2022/05/09 17:00 | 毎日   | 丹後幹線2L     | 新綾部S/S～猪名川S/S              | 鉄塔部材修繕工事   | 年間計画 | 変更   |      |        |
| 0634942 | 関西  | 2022/05/06 09:00 | 2022/05/08 17:00 | 毎日   | 丹後幹線2L     | 新綾部S/S～猪名川S/S              | ボルト修繕工事  | 年間計画 | 変更   |      |        |
| 0634943 | 関西  | 2022/05/06 09:00 | 2022/05/08 17:00 | 毎日   | 丹後幹線2L     | 新綾部S/S～猪名川S/S              | スペーサ修繕工事   | 年間計画 | 変更   |      |        |
| 0634945 | 関西  | 2022/05/06 09:00 | 2022/05/09 17:00 | 毎日   | 丹後幹線2L     | 新綾部S/S～猪名川S/S              | スリーブ点検工事   | 年間計画 | 変更   |      |        |
| 0634853 | 関西  | 2022/05/09 09:00 | 2022/05/24 17:00 | 連続   | 小菅根支線      | 西大阪S/S～小菅根S/S～北豊中S/S       | 接続箱採油(23人孔)  | 年間計画 | 変更   |      |        |

一般送配電事業者調整対象作業停止計画(2021・2022年度分)

| 広域受付番号  | エリア | 作業開始日時           | 作業終了日時           | 作業形態 | 作業箇所(作業設備) | 停電区間(停電設備)             | 作業内容   | 計画区分 | 申請区分 | 発電制約 | 備考(記事) |
|---------|-----|------------------|------------------|------|------------|------------------------|--|------|------|------|--------|
| 0634842 | 関西  | 2022/05/10 09:00 | 2022/05/23 17:00 | 毎日   | 丹波線2L      | 京北SW/S～猪名川S/S          | がいし取替工事  | 年間計画 | 変更   |      |        |
| 0635117 | 関西  | 2022/05/10 10:00 | 2022/05/13 17:00 | 毎日   | 京北開閉所      | 丹波線2L線路及び構内            | 丹波線2LPCMRy(A)制御ケーブル切替・試験   | 年間計画 | 変更   |      |        |
| 0635118 | 関西  | 2022/05/10 10:00 | 2022/05/13 17:00 | 毎日   | 猪名川変電所     | 丹波線2L線路及び構内            | 丹波線2LPCMRy(A)制御ケーブル切替・試験   | 年間計画 | 変更   |      |        |
| 0634869 | 関西  | 2022/05/14 10:00 | 2022/05/14 17:00 | 単日   | 西神戸変電所     | 西神戸線1L線路及び構内           | 【西神戸変電所他自動オシロ装置改良工事】オシロ装置改良に伴う西神戸線1L要素ケーブル切替及び社内試験                 | 年間計画 | 変更   |      |        |
| 0634870 | 関西  | 2022/05/15 10:00 | 2022/05/15 17:00 | 単日   | 西神戸変電所     | 西神戸線2L線路及び構内           | 【西神戸変電所他自動オシロ装置改良工事】オシロ装置改良に伴う西神戸線2L要素ケーブル切替及び社内試験                 | 年間計画 | 変更   |      |        |
| 0635203 | 関西  | 2022/05/16 10:00 | 2022/05/19 17:00 | 毎日   | 京北開閉所      | 丹波線2L線路及び構内            | 丹波線2LPCMRy(B)制御ケーブル切替・試験   | 年間計画 | 変更   |      |        |
| 0635204 | 関西  | 2022/05/16 10:00 | 2022/05/19 17:00 | 毎日   | 猪名川変電所     | 丹波線2L線路及び構内            | 丹波線2LPCMRy(B)制御ケーブル切替・試験   | 年間計画 | 変更   |      |        |
| 0634874 | 関西  | 2022/05/24 09:00 | 2022/06/04 17:00 | 連続   | 京北開閉所      | 丹波線2L線路及び構内            | 丹波線 京北SW/S～No15架空地線張替工事  | 年間計画 | 変更   |      |        |
| 0634875 | 関西  | 2022/05/24 09:00 | 2022/06/04 17:00 | 連続   | 丹波線2L      | 京北SW/S～猪名川S/S          | 架空地線張替工事   | 年間計画 | 変更   |      |        |
| 0634882 | 関西  | 2022/05/24 09:00 | 2022/05/27 17:00 | 連続   | 猪名川変電所     | 丹波線2L線路及び構内            | 【500kV他計器用変圧器取替工事】583LPD取替および試験                                    | 年間計画 | 変更   |      |        |
| 0628561 | 関西  | 2022/05/27 10:00 | 2022/05/27 17:00 | 単日   | 下穂積変電所     | 下穂積支線1L線路              | 7TrB冷却制御盤取替に伴う試験   | 年間計画 | 変更   |      |        |
| 0635356 | 関西  | 2022/06/06 08:00 | 2022/06/12 18:00 | 毎日   | 播磨中央線1L1   | 山崎～能勢                  | No85～88他架空地線張替作業   | 年間計画 | 変更   |      |        |
| 0635379 | 関西  | 2022/06/15 08:00 | 2022/06/21 18:00 | 毎日   | 播磨中央線2L1   | 山崎～能勢                  | No85～88他架空地線張替作業   | 年間計画 | 変更   |      |        |
| 0629335 | 関西  | 2022/06/15 09:00 | 2022/06/19 17:00 | 毎日   | 播磨中央線2L2   | 山崎SW/S～能勢              | 架空地線修繕(OPGW)   | 年間計画 | 変更   |      |        |
| 0636173 | 関西  | 2022/06/26 09:30 | 2022/06/28 17:00 | 連続   | 嶺南変電所      | 若狭幹線(山)1L              | 【若狭幹線改良工事】新No. 40組立、架線工事に伴う嶺南変電所構内分岐線接続                            | 年間計画 | 変更   |      |        |
| 0636174 | 関西  | 2022/06/26 09:30 | 2022/06/28 17:00 | 連続   | 若狭幹線山側1L1  | 嶺南S/S～京北SW/S           | 新No. 40組立に伴う保安停止(若狭幹線改良工事(第一期)ならびに除却工事(2工区))                       | 年間計画 | 変更   |      |        |
| 0636665 | 関西  | 2022/06/26 09:30 | 2022/06/28 17:00 | 連続   | 若狭幹線山側1L   | 嶺南S/S～京北SW/S           | 京北開閉所ジャンパー接続(若狭幹線改良工事(第一期)ならびに除却工事(2工区))                           | 年間計画 | 変更   |      |        |
| 0634867 | 関西  | 2022/07/04 09:00 | 2022/07/08 17:00 | 毎日   | 山城東線1L     | 東近江～南京都                | 1. スベータ点検 103-南京都変電所   | 年間計画 | 変更   |      |        |
| 0634878 | 関西  | 2022/07/11 09:00 | 2022/07/15 17:00 | 毎日   | 山城東線2L     | 東近江～南京都                | スベータ点検(103-南京都変電所)   | 年間計画 | 変更   |      |        |
| 0634953 | 関西  | 2022/07/15 09:00 | 2022/07/15 11:00 | 単日   | 三宮線1L      | 神戸～三宮                  | 神戸S/S/ストラスががいし洗浄作業   | 年間計画 | 変更   |      |        |
| 0634955 | 関西  | 2022/07/15 11:00 | 2022/07/15 14:00 | 単日   | 三宮線2L      | 神戸～三宮                  | 神戸S/S/ストラスががいし洗浄作業   | 年間計画 | 変更   |      |        |
| 0634956 | 関西  | 2022/07/15 14:00 | 2022/07/15 17:00 | 単日   | 三宮線3L      | 神戸～三宮                  | 神戸S/S/ストラスががいし洗浄作業   | 年間計画 | 変更   |      |        |
| 0634503 | 関西  | 2022/07/18 09:00 | 2022/07/20 17:00 | 毎日   | 山城北線1L1    | 南京都～京北                 | 防錆塗装(No32、33)  | 年間計画 | 変更   |      |        |
| 0634507 | 関西  | 2022/07/18 09:00 | 2022/07/19 17:00 | 毎日   | 山城北線1L     | 京北SW/S～南京都S/S          | 鉄塔防錆塗装工事   | 年間計画 | 変更   |      |        |
| 0634957 | 関西  | 2022/07/18 09:00 | 2022/07/21 17:00 | 毎日   | 山城北線1L1    | 南京都～京北                 | 1. スベータ点検(No50-62)   | 年間計画 | 変更   |      |        |
| 0634547 | 関西  | 2022/07/18 09:30 | 2022/07/20 17:00 | 毎日   | 南京都変電所     | 山城北線1L線路及び構内           | 500kV構内 鉄構ビーム塗装に伴う保安停止   | 年間計画 | 変更   |      |        |
| 0634615 | 関西  | 2022/07/18 09:30 | 2022/07/21 17:00 | 毎日   | 京北開閉所      | 山城北線1L線路及び構内           | LS553、554他機器架台塗装工事   | 年間計画 | 変更   |      |        |
| 0634504 | 関西  | 2022/07/25 09:00 | 2022/07/27 17:00 | 毎日   | 山城北線2L1    | 南京都～京北                 | 防錆塗装(No32、33)  | 年間計画 | 変更   |      |        |
| 0634508 | 関西  | 2022/07/25 09:00 | 2022/07/25 17:00 | 単日   | 山城北線2L     | 京北SW/S～南京都S/S          | No. 111ががいし修繕  | 年間計画 | 変更   |      |        |
| 0634509 | 関西  | 2022/07/25 09:00 | 2022/07/26 17:00 | 毎日   | 山城北線2L     | 京北SW/S～南京都S/S          | 鉄塔防錆塗装工事   | 年間計画 | 変更   |      |        |
| 0634959 | 関西  | 2022/07/25 09:00 | 2022/07/28 17:00 | 毎日   | 山城北線2L1    | 南京都～京北                 | 1. スベータ点検50-62   | 年間計画 | 変更   |      |        |
| 0634555 | 関西  | 2022/07/25 09:30 | 2022/07/27 17:00 | 毎日   | 南京都変電所     | 山城北線2L線路及び構内           | 500kV構内 鉄構ビーム塗装に伴う保安停止   | 年間計画 | 変更   |      |        |
| 0634626 | 関西  | 2022/07/25 09:30 | 2022/07/28 17:00 | 毎日   | 京北開閉所      | 山城北線2L線路及び構内           | LS563、564他機器架台塗装工事   | 年間計画 | 変更   |      |        |
| 0635160 | 関西  | 2022/09/12 09:00 | 2022/09/20 17:00 | 毎日   | 湖東線1L      | 嶺南S/S～湖東S/S            | 中空鋼管内面点検塗装工事   | 年間計画 | 変更   |      |        |
| 0636668 | 関西  | 2022/09/15 09:00 | 2022/09/17 17:00 | 連続   | 若狭幹線山側1L   | 嶺南S/S～京北SW/S           | 京北開閉所ジャンパー開放(若狭幹線改良工事(第一期)ならびに除却工事(2工区))                           | 年間計画 | 変更   |      |        |
| 0636669 | 関西  | 2022/09/15 09:30 | 2022/09/17 17:00 | 連続   | 嶺南変電所      | 若狭幹線(山)1L              | 【若狭幹線改良工事】新No. 37～47架線、新No. 50基礎工事に伴う嶺南変電所構内分岐線撤去                  | 年間計画 | 変更   |      |        |
| 0635032 | 関西  | 2022/09/19 09:00 | 2022/10/19 17:00 | 毎日   | 若狭幹線山側1L   | 嶺南S/S/ストラス～京北SW/S/ストラス | 鉄塔部材修繕工事【敦保】   | 年間計画 | 変更   |      |        |
| 0635366 | 関西  | 2022/09/20 09:00 | 2022/09/22 18:00 | 毎日   | 信貴線(阪奈線)1L | 新生駒S/S～信貴S/S           | 電力線ダンパー撤去5基(60～72)   | 年間計画 | 変更   |      |        |
| 0635314 | 関西  | 2022/09/21 09:00 | 2022/09/29 17:00 | 毎日   | 湖東線2L      | 嶺南S/S～湖東S/S            | 中空鋼管内面点検塗装工事   | 年間計画 | 変更   |      |        |
| 0635369 | 関西  | 2022/09/26 09:00 | 2022/09/28 18:00 | 毎日   | 信貴線(阪奈線)2L | 新生駒S/S～信貴S/S           | 電力線ダンパー撤去5基(60～72)   | 年間計画 | 変更   |      |        |
| 0635074 | 関西  | 2022/09/30 09:00 | 2022/10/31 17:00 | 連続   | 大黒部幹線1L    | 城端SW/S～北大阪S/S          | 新No. 3～7架線に伴う保安停止(若狭幹線改良工事(第一期)ならびに除却工事(1工区))                      | 年間計画 | 変更   |      |        |
| 0634482 | 関西  | 2022/10/01 09:00 | 2022/10/03 17:00 | 毎日   | 泉南東大阪線1L   | 泉南～南河内～東大阪             | 本田線他鉄塔防錆塗装修繕 泉南東大阪線No. 172   | 年間計画 | 変更   |      |        |
| 0634486 | 関西  | 2022/10/01 09:00 | 2022/10/07 17:00 | 毎日   | 泉南東大阪線1L   | 泉南～南河内～東大阪             | 多奈二火力線No. 34他鉄塔防錆塗装修繕工事 泉南東大阪線1、2、104                              | 年間計画 | 変更   |      |        |
| 0634863 | 関西  | 2022/10/01 10:00 | 2022/10/02 17:00 | 毎日   | 泉南東大阪線1L   | 泉南～南河内～東大阪             | 地中終端箱絶縁油分析(57Tw、58Tw)  | 年間計画 | 変更   |      |        |
| 0635342 | 関西  | 2022/10/01 10:00 | 2022/10/01 17:00 | 単日   | 泉南変電所      | 泉南東大阪線1L線路および構内        | 【泉南変電所ほか275kV泉南東大阪線保護リレー改良工事】泉南東大阪線1Lリレー改良に伴うケーブル切替・試験(共通関係)       | 年間計画 | 変更   |      |        |
| 0635343 | 関西  | 2022/10/01 10:00 | 2022/10/01 17:00 | 単日   | 南河内変電所     | 南河内支線1L線路および構内         | 【泉南変電所ほか275kV泉南東大阪線保護リレー改良工事】南河内支線1Lリレー改良に伴うケーブル切替・試験(共通関係)        | 年間計画 | 変更   |      |        |
| 0635076 | 関西  | 2022/10/01 13:00 | 2022/10/01 15:00 | 単日   | 新愛本変電所     | 新北幹(城端側)1L構内           | (制御)テレコン改良に伴う新北幹1L城端側要素実負荷方向試験                                     | 年間計画 | 変更   |      |        |
| 0635344 | 関西  | 2022/10/02 10:00 | 2022/10/02 15:00 | 単日   | 泉南変電所      | 泉南東大阪線1L線路および構内        | 【泉南変電所ほか275kV泉南東大阪線保護リレー改良工事】泉南東大阪線1Lリレー改良に伴うケーブル切替・試験(PCT、トリップ関係) | 年間計画 | 変更   |      |        |
| 0635345 | 関西  | 2022/10/02 10:00 | 2022/10/02 15:00 | 単日   | 南河内変電所     | 南河内支線1L線路および構内         | 【泉南変電所ほか275kV泉南東大阪線保護リレー改良工事】南河内支線1Lリレー改良に伴うケーブル切替・試験(PCT、トリップ)    | 年間計画 | 変更   |      |        |



一般送配電事業者調整対象作業停止計画(2021・2022年度分)

| 広域受付番号  | エリア | 作業開始日時           | 作業終了日時           | 作業形態 | 作業箇所(作業設備) | 停電区間(停電設備)             | 作業内容  | 計画区分 | 申請区分 | 発電制約 | 備考(記事) |
|---------|-----|------------------|------------------|------|------------|------------------------|---|------|------|------|--------|
| 0635346 | 関西  | 2022/10/02 15:00 | 2022/10/02 16:00 | 単日   | 泉南変電所      | 泉南東大阪線1L構内試験系統         | 【泉南変電所ほか275kV泉南東大阪線保護リレー改良工事】泉南東大阪線1Lリレー改良に伴うケーブル切替後の検相試験       | 年間計画 | 変更   |      |        |
| 0635347 | 関西  | 2022/10/02 15:00 | 2022/10/02 16:00 | 単日   | 南河内変電所     | 南河内支線1L構内試験系統          | 【泉南変電所ほか275kV泉南東大阪線保護リレー改良工事】南河内支線1Lリレー改良に伴うケーブル切替後の検相試験        | 年間計画 | 変更   |      |        |
| 0635348 | 関西  | 2022/10/02 16:00 | 2022/10/02 17:00 | 単日   | 泉南変電所      | 泉南東大阪線1L線路および構内試験系統    | 【泉南変電所ほか275kV泉南東大阪線保護リレー改良工事】泉南東大阪線1Lリレー改良に伴う実負荷方向試験            | 年間計画 | 変更   |      |        |
| 0635349 | 関西  | 2022/10/02 16:00 | 2022/10/02 17:00 | 単日   | 南河内変電所     | 南河内支線1L線路および構内試験系統     | 【泉南変電所ほか275kV泉南東大阪線保護リレー改良工事】南河内支線1Lリレー改良に伴う実負荷方向試験             | 年間計画 | 変更   |      |        |
| 0634994 | 関西  | 2022/10/03 09:00 | 2022/10/04 17:00 | 連続   | 大黒部幹線1L1   | 城端～北大阪                 | 鉄塔防錆塗装工事、がいし補修工事  | 年間計画 | 変更   |      |        |
| 0635077 | 関西  | 2022/10/03 09:00 | 2022/10/04 17:00 | 毎日   | 大黒部幹線1L    | 城端SW/S～北大阪S/S          | 鉄塔防錆塗装工事【敷管管内】  | 年間計画 | 変更   |      |        |
| 0635080 | 関西  | 2022/10/03 09:00 | 2022/10/06 17:00 | 毎日   | 大黒部幹線1L    | 城端SW/S～北大阪S/S          | 安全設備修繕【敷管管内】  | 年間計画 | 変更   |      |        |
| 0635084 | 関西  | 2022/10/03 09:30 | 2022/10/06 16:30 | 連続   | 枚方変電所      | 南京都線1L線路               | 3LPD取替  | 年間計画 | 変更   |      |        |
| 0635334 | 関西  | 2022/10/08 10:00 | 2022/10/08 17:00 | 単日   | 泉南変電所      | 泉南東大阪線2L線路および構内        | 【泉南変電所ほか275kV泉南東大阪線保護リレー改良工事】泉南東大阪線2Lリレー改良に伴うケーブル切替・試験(共通関係)    | 年間計画 | 変更   |      |        |
| 0635335 | 関西  | 2022/10/08 10:00 | 2022/10/08 17:00 | 単日   | 南河内変電所     | 南河内支線2L線路および構内         | 【泉南変電所ほか275kV泉南東大阪線保護リレー改良工事】南河内支線2Lリレー改良に伴うケーブル切替・試験(共通関係)     | 年間計画 | 変更   |      |        |
| 0635336 | 関西  | 2022/10/09 10:00 | 2022/10/09 15:00 | 単日   | 泉南変電所      | 泉南東大阪線2L線路および構内        | 【泉南変電所ほか275kV泉南東大阪線保護リレー改良工事】泉南東大阪線2Lリレー改良に伴うケーブル切替・試験(共通関係)    | 年間計画 | 変更   |      |        |
| 0635337 | 関西  | 2022/10/09 10:00 | 2022/10/09 15:00 | 単日   | 南河内変電所     | 南河内支線2L線路および構内         | 【泉南変電所ほか275kV泉南東大阪線保護リレー改良工事】南河内支線2Lリレー改良に伴うケーブル切替・試験(PCT、トリップ) | 年間計画 | 変更   |      |        |
| 0635338 | 関西  | 2022/10/09 15:00 | 2022/10/09 16:00 | 単日   | 泉南変電所      | 泉南東大阪線2L構内試験系統         | 【泉南変電所ほか275kV泉南東大阪線保護リレー改良工事】泉南東大阪線2Lリレー改良に伴うケーブル切替後の検相試験       | 年間計画 | 変更   |      |        |
| 0635339 | 関西  | 2022/10/09 15:00 | 2022/10/09 16:00 | 単日   | 南河内変電所     | 南河内支線2L構内試験系統          | 【泉南変電所ほか275kV泉南東大阪線保護リレー改良工事】南河内支線2Lリレー改良に伴うケーブル切替後の検相試験        | 年間計画 | 変更   |      |        |
| 0635340 | 関西  | 2022/10/09 16:00 | 2022/10/09 17:00 | 単日   | 泉南変電所      | 泉南東大阪線2L線路および構内試験系統    | 【泉南変電所ほか275kV泉南東大阪線保護リレー改良工事】泉南東大阪線2Lリレー改良に伴う実負荷方向試験            | 年間計画 | 変更   |      |        |
| 0635341 | 関西  | 2022/10/09 16:00 | 2022/10/09 17:00 | 単日   | 南河内変電所     | 南河内支線2L線路および構内試験系統     | 【泉南変電所ほか275kV泉南東大阪線保護リレー改良工事】南河内支線2Lリレー改良に伴う実負荷方向試験             | 年間計画 | 変更   |      |        |
| 0635121 | 関西  | 2022/10/12 09:00 | 2022/10/12 17:00 | 単日   | 城端開閉所      | 大黒幹線1LSrC              | 直列コンデンサ基礎部計測(土構造物計測工事)  | 年間計画 | 変更   |      |        |
| 0635127 | 関西  | 2022/10/12 10:00 | 2022/10/12 17:00 | 単日   | 城端開閉所      | 大黒幹線1L線路及び構内/大黒幹線1LSrC | 1LSrC点検   | 年間計画 | 変更   |      |        |
| 0635070 | 関西  | 2022/10/15 10:00 | 2022/10/16 17:00 | 連続   | 泉南変電所      | 泉南東大阪線1L線路及び構内         | GCB01細点   | 年間計画 | 変更   |      |        |
| 0635162 | 関西  | 2022/10/17 10:00 | 2022/10/21 10:00 | 連続   | 関開閉所       | 丸山幹線(里)1L線路及び構内        | 丸山幹線(里)1LrY改良に伴うケーブル切替および確認試験                                   | 年間計画 | 変更   |      |        |
| 0635172 | 関西  | 2022/10/19 10:00 | 2022/10/19 16:00 | 単日   | 関開閉所       | 丸山幹線(里)1L構内            | 丸山幹線(里)1LrY改良に伴うケーブル切替および確認試験(BP要素ほか)                           | 年間計画 | 変更   |      |        |
| 0635187 | 関西  | 2022/10/21 15:00 | 2022/10/21 17:00 | 単日   | 関開閉所       | 丸山幹線(里)1L線路及び構内        | 丸山幹線(里)1LrY改良に伴う電流位相測定試験  | 年間計画 | 変更   |      |        |
| 0635205 | 関西  | 2022/10/24 10:00 | 2022/10/28 10:00 | 連続   | 関開閉所       | 丸山幹線(里)2L線路及び構内        | 丸山幹線(里)2LrY改良に伴うケーブル切替および確認試験                                   | 年間計画 | 変更   |      |        |
| 0635214 | 関西  | 2022/10/26 10:00 | 2022/10/26 16:00 | 単日   | 関開閉所       | 丸山幹線(里)2L構内            | 丸山幹線(里)2LrY改良に伴うケーブル切替および確認試験(BP要素ほか)                           | 年間計画 | 変更   |      |        |
| 0635218 | 関西  | 2022/10/26 16:00 | 2022/10/26 17:00 | 単日   | 甲賀変電所      | 丸山幹線1L線路および構内試験系統      | 【甲賀変電所275kV甲賀線ほか保護リレー改良工事】丸山幹線1Lリレー改良に伴うケーブル切替に伴う実負荷方向試験        | 年間計画 | 変更   |      |        |
| 0635231 | 関西  | 2022/10/28 15:00 | 2022/10/28 17:00 | 単日   | 関開閉所       | 丸山幹線(里)2L線路及び構内        | 丸山幹線(里)2LrY改良に伴う電流位相測定試験  | 年間計画 | 変更   |      |        |
| 0634492 | 関西  | 2022/11/01 09:00 | 2022/11/03 17:00 | 毎日   | 泉南東大阪線2L   | 泉南～南河内～東大阪             | 本田線他鉄塔防錆塗装修繕 泉南東大阪線No. 172                                      | 年間計画 | 変更   |      |        |
| 0634497 | 関西  | 2022/11/01 09:00 | 2022/11/05 17:00 | 毎日   | 泉南東大阪線2L   | 泉南～南河内～東大阪             | 多奈二火火線No. 34他鉄塔防錆塗装修繕工事 泉南東大阪線1、2、104                           | 年間計画 | 変更   |      |        |
| 0635018 | 関西  | 2022/11/01 09:00 | 2022/11/02 17:00 | 連続   | 大黒部幹線2L1   | 城端～北大阪                 | 鉄塔防錆塗装工事、がいし補修工事  | 年間計画 | 変更   |      |        |
| 0635246 | 関西  | 2022/11/01 09:00 | 2022/11/01 17:00 | 単日   | 泉南東大阪線2L   | 泉南～南河内～東大阪             | 【プレハブジャンパー加工(No. 58TW)】泉南東大阪線2Lケーブル取替工事                         | 年間計画 | 変更   |      |        |
| 0635247 | 関西  | 2022/11/01 09:00 | 2022/11/01 17:00 | 単日   | 泉南東大阪線2L   | 泉南～南河内～東大阪             | 【接電接地】泉南東大阪線2Lケーブル取替工事  | 年間計画 | 変更   |      |        |
| 0635249 | 関西  | 2022/11/01 09:00 | 2022/11/30 17:00 | 連続   | 大黒部幹線2L    | 城端SW/S～北大阪S/S          | 新No. 3～7架線に伴う保安停止(若狭幹線改良工事(第一期)ならびに除却工事(1工区))                   | 年間計画 | 変更   |      |        |
| 0635250 | 関西  | 2022/11/01 09:00 | 2023/07/28 17:00 | 連続   | 新加古川線1L    | 新加古川～宝塚                | 新加古川線増強工事   | 年間計画 | 変更   |      |        |
| 0635251 | 関西  | 2022/11/01 09:00 | 2023/07/28 17:00 | 連続   | 新加古川線2L    | 新加古川～宝塚                | 新加古川線増強工事   | 年間計画 | 変更   |      |        |
| 0634876 | 関西  | 2022/11/01 10:00 | 2022/11/01 17:00 | 連続   | 泉南東大阪線2L   | 泉南～南河内～東大阪             | 地中終端箱絶縁油分析(57Tw、58Tw)   | 年間計画 | 変更   |      |        |
| 0635072 | 関西  | 2022/11/01 10:00 | 2022/11/02 17:00 | 連続   | 泉南変電所      | 泉南東大阪線2L線路及び構内         | GCB02細点   | 年間計画 | 変更   |      |        |
| 0635254 | 関西  | 2022/11/01 17:00 | 2023/02/17 09:00 | 連続   | 泉南東大阪線2L   | 泉南～No. 58TW            | 【ケーブル取替】泉南東大阪線2Lケーブル取替工事  | 年間計画 | 変更   |      |        |
| 0635255 | 関西  | 2022/11/02 09:00 | 2022/11/02 17:00 | 単日   | 泉南東大阪線2L   | 泉南～No. 58TW            | 【リード切離し(No. 57TW、No. 58TW)】泉南東大阪線2Lケーブル取替工事                     | 年間計画 | 変更   |      |        |
| 0635219 | 関西  | 2022/11/03 09:00 | 2022/11/03 13:00 | 単日   | 新加古川変電所    | 西神戸線1L線路及び構内           | 母線改造工事に伴う旧275kVBP切り離し(西神戸線1L要素)                                 | 年間計画 | 変更   |      |        |
| 0635225 | 関西  | 2022/11/03 13:00 | 2022/11/03 17:00 | 単日   | 新加古川変電所    | 西神戸線2L線路及び構内           | 母線改造工事に伴う旧275kVBP切り離し(西神戸線2L要素)                                 | 年間計画 | 変更   |      |        |
| 0635181 | 関西  | 2022/11/07 09:00 | 2022/11/07 17:00 | 単日   | 新加古川変電所    | 新加古川線1L線路及び構内          | 母線改造工事に伴う旧275kVBP切り離し(新加古川線1L要素)                                | 年間計画 | 変更   |      |        |
| 0635261 | 関西  | 2022/11/07 09:00 | 2022/11/08 17:00 | 毎日   | 大黒部幹線2L    | 城端SW/S～北大阪S/S          | 鉄塔防錆塗装工事【敷管管内】  | 年間計画 | 変更   |      |        |
| 0635263 | 関西  | 2022/11/07 09:00 | 2022/11/10 17:00 | 毎日   | 大黒部幹線2L    | 城端SW/S～北大阪S/S          | 安全設備修繕工事【敷管管内】  | 年間計画 | 変更   |      |        |
| 0635264 | 関西  | 2022/11/07 09:00 | 2022/11/30 17:00 | 連続   | 小菅根支線      | 西大阪S/S～小菅根S/S          | 接続箱探油(47人孔)   | 年間計画 | 変更   |      |        |
| 0635093 | 関西  | 2022/11/08 09:00 | 2022/11/08 17:00 | 単日   | 城端開閉所      | 大黒幹線2LSrC              | 直列コンデンサ基礎部計測(土構造物計測工事)  | 年間計画 | 変更   |      |        |



一般送配電事業者調整対象作業停止計画(2021・2022年度分)

| 広域受付番号  | エリア | 作業開始日時           | 作業終了日時           | 作業形態 | 作業箇所(作業設備) | 停電区間(停電設備)                                | 作業内容   | 計画区分 | 申請区分 | 発電制約 | 備考(記事) |
|---------|-----|------------------|------------------|------|------------|---|--|------|------|------|--------|
| 0635350 | 関西  | 2022/11/08 09:00 | 2022/11/10 18:00 | 毎日   | 北和泉線1L     | 金剛～信貴                                     | 【電源開発】阪奈線No. 46、信貴トラス(2基)電力線補修工事                             | 年間計画 | 変更   |      |        |
| 0635351 | 関西  | 2022/11/08 09:00 | 2022/11/14 18:00 | 毎日   | 北和泉線1L     | 金剛～信貴                                     | 【電源開発】阪奈線No. 25～41間(15基)圧縮クランプ・直線スリーブ抵抗測定工事                  | 年間計画 | 変更   |      |        |
| 0635098 | 関西  | 2022/11/08 10:00 | 2022/11/10 17:00 | 連続   | 城端開閉所      | 大黒幹線2L線路及び構内                              | CB06細密点検   | 年間計画 | 変更   |      |        |
| 0635102 | 関西  | 2022/11/09 10:00 | 2022/11/09 17:00 | 毎日   | 城端開閉所      | 大黒幹線2L線路及び構内/大黒幹線2LSrC                    | 2LSrC点検  | 年間計画 | 変更   |      |        |
| 0635195 | 関西  | 2022/11/10 09:00 | 2022/11/10 17:00 | 毎日   | 新加古川変電所    | 新加古川線2L線路及び構内                             | 母線改造工事に伴う旧275kVBP切り離し(新加古川線2L要)                              | 年間計画 | 変更   |      |        |
| 0635296 | 関西  | 2022/11/14 09:30 | 2022/11/17 17:00 | 毎日   | 京北開閉所      | 若狭幹線(山)1L線路及び構内                           | LS533、534他機器架台塗装工事   | 年間計画 | 変更   |      |        |
| 0635357 | 関西  | 2022/11/16 09:00 | 2022/11/22 18:00 | 毎日   | 北和泉線2L     | 金剛～信貴                                     | 【電源開発】阪奈線No. 25～41間(15基)圧縮クランプ・直線スリーブ抵抗測定工事                  | 年間計画 | 変更   |      |        |
| 0635301 | 関西  | 2022/11/21 09:00 | 2022/11/22 17:00 | 毎日   | 大黒部幹線2L    | 城端SW/S～北大阪S/S                             | No. 655他がいし架線金具修繕  | 年間計画 | 変更   |      |        |
| 0635304 | 関西  | 2022/11/21 09:00 | 2022/11/25 17:00 | 毎日   | 大黒部幹線2L    | 城端SW/S～北大阪S/S                             | No. 659他鉄塔ボルト修繕工事  | 年間計画 | 変更   |      |        |
| 0635318 | 関西  | 2022/11/24 09:00 | 2022/11/27 17:00 | 毎日   | 能勢線1L      | 能勢S/S～西京都S/S                              | 能勢線特定がいし取替え工事(亀岡保線所)   | 年間計画 | 変更   |      |        |
| 0634443 | 関西  | 2022/11/28 09:00 | 2022/11/30 17:00 | 毎日   | 能勢線2L      | 能勢S/S～西京都S/S                              | No. 9他架空地線金具修繕   | 年間計画 | 変更   |      |        |
| 0635325 | 関西  | 2022/11/28 09:00 | 2022/11/30 17:00 | 毎日   | 能勢線2L      | 能勢S/S～西京都S/S                              | 能勢線特定がいし取替え工事(亀岡保線所)   | 年間計画 | 変更   |      |        |
| 0634912 | 関西  | 2022/12/05 09:30 | 2022/12/09 16:30 | 連続   | 栗東変電所      | 栗東線1L構内                                   | CB03 操作箱修繕工事   | 年間計画 | 変更   |      |        |
| 0634734 | 関西  | 2022/12/08 09:00 | 2022/12/09 17:00 | 毎日   | 栗東線1L      | 栗東～湖南                                     | 塗装(No8)  | 年間計画 | 変更   |      |        |
| 0634915 | 関西  | 2022/12/12 09:30 | 2022/12/16 16:30 | 連続   | 栗東変電所      | 栗東線2L構内                                   | CB04 操作箱修繕工事   | 年間計画 | 変更   |      |        |
| 0636673 | 関西  | 2022/12/12 09:30 | 2022/12/14 17:00 | 連続   | 嶺南変電所      | 若狭幹線(山)1L                                 | 【若狭幹線改良工事】新No. 37～47架線、新No. 50基礎工事に伴う嶺南変電所構内分岐線接続            | 年間計画 | 変更   |      |        |
| 0636674 | 関西  | 2022/12/12 09:30 | 2022/12/14 17:00 | 連続   | 若狭幹線山側1L   | 嶺南S/S～京北SW/S                              | 京北開閉所ジャンパー接続(若狭幹線改良工事(第一期)ならびに除却工事(2工区))                     | 年間計画 | 変更   |      |        |
| 0634735 | 関西  | 2022/12/15 09:00 | 2022/12/16 17:00 | 毎日   | 栗東線2L      | 栗東～湖南                                     | 塗装(No8)  | 年間計画 | 変更   |      |        |
| 0636336 | 関西  | 2023/01/12 08:00 | 2023/03/02 17:00 | 毎日   | 栗東線2L      | 栗東～湖南                                     | 保安停止(基礎工事)   | 年間計画 | 変更   |      |        |
| 0635353 | 関西  | 2023/01/27 10:00 | 2023/01/27 11:00 | 毎日   | 新生駒交電所     | 信貴線1L線路及び構内～CB565試験系統                     | 【500kVVCB565他取替工事】CB565取替完了に伴う試充電試験および内部診断測定                 | 年間計画 | 変更   |      |        |
| 0635367 | 関西  | 2023/02/15 09:00 | 2023/02/16 17:00 | 毎日   | 泉南東大阪線2L   | 泉南～No. 58TW                               | 【リード築造・復元(No. 57TW, No. 58TW)】泉南東大阪線2Lケーブル取替工事               | 年間計画 | 変更   |      |        |
| 0635368 | 関西  | 2023/02/17 09:00 | 2023/02/17 16:00 | 毎日   | 泉南東大阪線2L   | 泉南～南河内～東大阪                                | 【プレハブジャンパー復元(No. 58TW)】泉南東大阪線2Lケーブル取替工事                      | 年間計画 | 変更   |      |        |
| 0635257 | 関西  | 2023/03/02 10:00 | 2023/03/02 15:00 | 毎日   | 西大阪東支線2L   | 宝塚SW/S～北大阪S/S～西大阪S/S                      | 西大阪変電所CB06ユニット修繕工事に伴うジャンパー線開閉工事・西大阪東支線2Lトラス～西大阪線NO38間OFF作業   | 年間計画 | 変更   |      |        |
| 0635258 | 関西  | 2023/03/02 10:00 | 2023/03/02 17:00 | 毎日   | 西大阪変電所     | 西大阪東支線2L線路および構内                           | CB06ユニット線路側A相スペーサガス漏れ修理準備作業                                  | 年間計画 | 変更   |      |        |
| 0635260 | 関西  | 2023/03/02 17:00 | 2023/03/22 10:00 | 連続   | 西大阪変電所     | 西大阪東支線2L線路(西大阪S/S/SL2～西大阪S/S構内引き留め鉄構)及び構内 | CB06ユニット線路側A相スペーサガス漏れ修理                                      | 年間計画 | 変更   |      |        |
| 0634883 | 関西  | 2023/03/04 10:00 | 2023/03/04 17:00 | 毎日   | 京都変電所      | 甲賀線1L線路および構内                              | 【京都変電所275kV甲賀線保護リレー改良工事】甲賀線1Lリレー改良に伴うケーブル切替・試験(共通)           | 年間計画 | 変更   |      |        |
| 0636572 | 関西  | 2023/03/04 10:00 | 2023/03/04 17:00 | 毎日   | 甲賀変電所      | 甲賀線1L線路および構内                              | 【甲賀変電所275kV甲賀線ほか保護リレー改良工事】甲賀線1Lリレー改良に伴うケーブル切替・試験(共通関係)       | 年間計画 | 変更   |      |        |
| 0634886 | 関西  | 2023/03/05 10:00 | 2023/03/05 15:00 | 毎日   | 京都変電所      | 甲賀線1L線路および構内                              | 【京都変電所275kV甲賀線保護リレー改良工事】甲賀線1Lリレー改良に伴うケーブル切替・試験(PCT、トリップ)     | 年間計画 | 変更   |      |        |
| 0636573 | 関西  | 2023/03/05 10:00 | 2023/03/05 15:00 | 毎日   | 甲賀変電所      | 甲賀線1L線路および構内                              | 【甲賀変電所275kV甲賀線ほか保護リレー改良工事】甲賀線1Lリレー改良に伴うケーブル切替・試験(PCT、トリップ関係) | 年間計画 | 変更   |      |        |
| 0634888 | 関西  | 2023/03/05 15:00 | 2023/03/05 17:00 | 毎日   | 京都変電所      | 甲賀線1L試験系統                                 | 【京都変電所275kV甲賀線保護リレー改良工事】甲賀線1Lリレー改良に伴う実負荷方向試験                 | 年間計画 | 変更   |      |        |
| 0636574 | 関西  | 2023/03/05 15:00 | 2023/03/05 16:00 | 毎日   | 甲賀変電所      | 甲賀線1L構内試験系統                               | 【甲賀変電所275kV甲賀線ほか保護リレー改良工事】甲賀線1Lリレー改良に伴うケーブル切替後の検相試験          | 年間計画 | 変更   |      |        |
| 0636575 | 関西  | 2023/03/05 16:00 | 2023/03/05 17:00 | 毎日   | 甲賀変電所      | 甲賀線1L線路および構内試験系統                          | 【甲賀変電所275kV甲賀線ほか保護リレー改良工事】甲賀線1Lリレー改良に伴うケーブル切替に伴う実負荷方向試験      | 年間計画 | 変更   |      |        |
| 0635385 | 関西  | 2023/03/06 10:00 | 2023/03/10 16:30 | 連続   | 西大阪変電所     | 西大阪小曾根線構内                                 | CB07特別細密点検   | 年間計画 | 変更   |      |        |
| 0635274 | 関西  | 2023/03/07 10:00 | 2023/03/08 17:00 | 毎日   | 西大阪変電所     | 西大阪東支線2L線路                                | CB06ユニット線路側A相GISブッシング取外しに伴う重機使用による保安停止                       | 年間計画 | 変更   |      |        |
| 0635360 | 関西  | 2023/03/07 10:00 | 2023/03/10 17:00 | 毎日   | 京都変電所      | 若狭幹線(里)1L線路および構内                          | 若狭幹線(里)1LPCMRy(A)ケーブル切替・試験                                   | 年間計画 | 変更   |      |        |
| 0635361 | 関西  | 2023/03/07 10:00 | 2023/03/10 17:00 | 毎日   | 京北開閉所      | 若狭幹線(里)1L線路及び構内                           | 若狭幹線(里)1LPCMRy(A)ケーブル切替・試験                                   | 年間計画 | 変更   |      |        |
| 0634890 | 関西  | 2023/03/11 10:00 | 2023/03/11 17:00 | 毎日   | 京都変電所      | 甲賀線2L線路および構内                              | 【京都変電所275kV甲賀線保護リレー改良工事】甲賀線2Lリレー改良に伴うケーブル切替(共通)              | 年間計画 | 変更   |      |        |
| 0636576 | 関西  | 2023/03/11 10:00 | 2023/03/11 17:00 | 毎日   | 甲賀変電所      | 甲賀線2L線路および構内                              | 【甲賀変電所275kV甲賀線ほか保護リレー改良工事】甲賀線2Lリレー改良に伴うケーブル切替・試験(共通関係)       | 年間計画 | 変更   |      |        |
| 0634891 | 関西  | 2023/03/12 10:00 | 2023/03/12 15:00 | 毎日   | 京都変電所      | 甲賀線2L線路および構内                              | 【京都変電所275kV甲賀線保護リレー改良工事】甲賀線2Lリレー改良に伴うケーブル切替(PCT、トリップ)        | 年間計画 | 変更   |      |        |
| 0636577 | 関西  | 2023/03/12 10:00 | 2023/03/12 15:00 | 毎日   | 甲賀変電所      | 甲賀線2L線路および構内                              | 【甲賀変電所275kV甲賀線ほか保護リレー改良工事】甲賀線1Lリレー改良に伴うケーブル切替・試験(PCT、トリップ関係) | 年間計画 | 変更   |      |        |
| 0634892 | 関西  | 2023/03/12 15:00 | 2023/03/12 17:00 | 毎日   | 京都変電所      | 甲賀線2L試験系統                                 | 【京都変電所275kV甲賀線保護リレー改良工事】甲賀線2Lリレー改良に伴う実負荷方向試験                 | 年間計画 | 変更   |      |        |

一般送配電事業者調整対象作業停止計画(2021・2022年度分)

| 広域受付番号  | エリア | 作業開始日時           | 作業終了日時           | 作業形態 | 作業箇所(作業設備) | 停電区間(停電設備)           | 作業内容   | 計画区分 | 申請区分 | 発電制約 | 備考(記事) |
|---------|-----|------------------|------------------|------|------------|----------------------|--|------|------|------|--------|
| 0636578 | 関西  | 2023/03/12 15:00 | 2023/03/12 16:00 | 単日   | 甲賀変電所      | 甲賀線2L構内試験系統          | 【甲賀変電所275kV甲賀線ほか保護リレー改良工事】甲賀線2Lリレー改良に伴うケーブル切替後の検相試験        | 年間計画 | 変更   |      |        |
| 0636579 | 関西  | 2023/03/12 16:00 | 2023/03/12 17:00 | 単日   | 甲賀変電所      | 甲賀線2L線路および構内試験系統     | 【甲賀変電所275kV甲賀線ほか保護リレー改良工事】甲賀線1Lリレー改良に伴う実負荷方向試験             | 年間計画 | 変更   |      |        |
| 0634996 | 関西  | 2023/03/13 09:00 | 2023/03/14 17:00 | 毎日   | 若狭幹線里側2L   | 京北SW/S~西京都S/S        | No. 191架線金具修繕  | 年間計画 | 変更   |      |        |
| 0635298 | 関西  | 2023/03/13 10:00 | 2023/03/14 17:00 | 毎日   | 西大阪変電所     | 西大阪東支線2L線路           | 6LPT取付けに伴う重機使用による保安停止                                      | 年間計画 | 変更   |      |        |
| 0635363 | 関西  | 2023/03/13 10:00 | 2023/03/16 17:00 | 毎日   | 西京都変電所     | 若狭幹線(里)2L線路および構内     | 若狭幹線(里)2LPCMRy(A)ケーブル切替・試験                                 | 年間計画 | 変更   |      |        |
| 0635364 | 関西  | 2023/03/13 10:00 | 2023/03/16 17:00 | 毎日   | 京北開閉所      | 若狭幹線(里)2L線路及び構内      | 若狭幹線(里)2LPCMRy(A)ケーブル切替・試験                                 | 年間計画 | 変更   |      |        |
| 0635372 | 関西  | 2023/03/21 10:00 | 2023/03/24 17:00 | 毎日   | 西京都変電所     | 若狭幹線(里)1L線路および構内     | 若狭幹線(里)1LPCMRy(B)ケーブル切替・試験                                 | 年間計画 | 変更   |      |        |
| 0635373 | 関西  | 2023/03/21 10:00 | 2023/03/24 17:00 | 毎日   | 京北開閉所      | 若狭幹線(里)1L線路及び構内      | 若狭幹線(里)1LPCMRy(B)ケーブル切替・試験                                 | 年間計画 | 変更   |      |        |
| 0635311 | 関西  | 2023/03/22 10:00 | 2023/03/22 15:00 | 単日   | 西大阪東支線2L   | 宝塚SW/S~北大阪S/S~西大阪S/S | 西大阪変電所CB06ユニット修繕工事に伴うジャンパー線開閉工事:西大阪東支線2L トラス~西大阪線NO38間IN作業 | 年間計画 | 変更   |      |        |
| 0635312 | 関西  | 2023/03/22 16:30 | 2023/03/22 17:00 | 単日   | 西大阪変電所     | 西大阪東支線2L線路           | CB06ユニット線路側A相GISガス漏れ修理に伴うGIS内部診断測定                         | 年間計画 | 変更   |      |        |
| 0635370 | 関西  | 2023/03/27 09:00 | 2023/03/30 17:00 | 連続   | 南京都線2L     | 南京都S/S~洛南S/S~枚方S/S   | 架空地線張替工事(南八No1~南京都2、南横1G1~南京都)                             | 年間計画 | 変更   |      |        |
| 0635265 | 関西  | 2023/03/27 09:30 | 2023/03/30 16:30 | 連続   | 枚方変電所      | 南京都線2L線路             | 4LPD取替   | 年間計画 | 変更   |      |        |
| 0635374 | 関西  | 2023/03/27 10:00 | 2023/03/30 17:00 | 毎日   | 西京都変電所     | 若狭幹線(里)2L線路および構内     | 若狭幹線(里)2LPCMRy(B)ケーブル切替・試験                                 | 年間計画 | 変更   |      |        |
| 0635375 | 関西  | 2023/03/27 10:00 | 2023/03/30 17:00 | 毎日   | 京北開閉所      | 若狭幹線(里)2L線路及び構内      | 若狭幹線(里)2LPCMRy(B)ケーブル切替・試験                                 | 年間計画 | 変更   |      |        |

一般送配電事業者調整対象作業停止計画(2021・2022年度分)

| 広域受付番号  | エリア | 作業開始日時           | 作業終了日時           | 作業形態 | 作業箇所(作業設備) | 停電区間(停電設備)                   | 作業内容                           | 計画区分 | 申請区分 | 発電制約 | 備考(記事) |
|---------|-----|------------------|------------------|------|------------|------------------------------|--------------------------------|------|------|------|--------|
| 0710699 | 中国  | 2021/04/17 09:00 | 2021/04/17 17:00 | 単日   | 新西広島幹線     | 新西広島幹線2L                     | 直線スリーブ改修工事 2L                  | 年間計画 | 変更   |      |        |
| 0713540 | 中国  | 2021/04/17 10:00 | 2021/04/17 15:00 | 単日   | 新広島変電所     | 新西広島幹線2L                     | 500kV新西広島幹線2Lトリップ回路修理工事        | 年間計画 | 変更   |      |        |
| 0710860 | 中国  | 2021/04/26 08:30 | 2021/04/26 16:30 | 単日   | 笠岡変電所      | 笠岡幹線2L/220kV甲母線              | 220kV笠岡幹線2L.402甲LOコイル修理        | 年間計画 | 変更   |      |        |
| 0710794 | 中国  | 2021/04/26 09:00 | 2021/04/27 17:00 | 毎日   | 笠岡変電所      | 笠岡幹線2L/220kV甲母線/220kV乙母線     | 笠岡幹線2L関係機器点検                   | 年間計画 | 変更   |      |        |
| 0710818 | 中国  | 2021/04/30 09:00 | 2021/04/30 17:00 | 単日   | 山口変電所      | 新山口連絡線/220kV乙母線              | 新山口連絡線関係機器普通点検(LLS・ZLS他)       | 年間計画 | 変更   |      |        |
| 0710894 | 中国  | 2021/04/30 09:00 | 2021/05/03 17:00 | 毎日   | 新山口連絡線     | 新山口連絡線                       | 新山口連絡線鉄塔塗装工事                   | 年間計画 | 変更   |      |        |
| 0712986 | 中国  | 2021/05/01 09:30 | 2021/05/03 16:30 | 毎日   | 山口変電所      | 新山口連絡線                       | 新山口連絡線関係鉄構塗装ほか工事               | 年間計画 | 変更   |      |        |
| 0710819 | 中国  | 2021/05/02 09:00 | 2021/05/02 17:00 | 単日   | 山口変電所      | 新山口連絡線/220kV甲母線              | 新山口連絡線関係機器普通点検(CB・甲LS他)        | 年間計画 | 変更   |      |        |
| 0711039 | 中国  | 2021/05/11 09:00 | 2021/05/15 17:00 | 毎日   | 新岡山変電所     | 220kV甲母線/新岡山連絡線1L            | 220kV甲母線PD取替工事                 | 年間計画 | 変更   |      |        |
| 0713016 | 中国  | 2021/05/11 09:00 | 2021/05/12 17:00 | 毎日   | 岡山幹線       | 岡山幹線1L                       | 圧縮形引留クランプほか改修工事                | 年間計画 | 変更   |      |        |
| 0712993 | 中国  | 2021/05/12 09:00 | 2021/05/12 15:00 | 単日   | 岡山幹線       | 岡山幹線1L                       | 圧縮形引留クランプ補修工事ほか                | 年間計画 | 変更   |      |        |
| 0713014 | 中国  | 2021/05/13 09:00 | 2021/05/13 12:00 | 単日   | 岡山幹線       | 岡山幹線2L                       | 異常解消工事                         | 年間計画 | 変更   |      |        |
| 0713017 | 中国  | 2021/05/13 09:00 | 2021/05/14 17:00 | 毎日   | 岡山幹線       | 岡山幹線2L                       | 圧縮形引留クランプほか改修工事                | 年間計画 | 変更   |      |        |
| 0710674 | 中国  | 2021/05/15 09:00 | 2021/05/16 17:00 | 毎日   | 東山口変電所     | 東山口幹線1L/500kV甲1母線/500kV乙1母線  | 東山口幹線1号関係機器普通点検                | 年間計画 | 変更   |      |        |
| 0710738 | 中国  | 2021/05/15 09:00 | 2021/05/16 17:00 | 毎日   | 東山口変電所     | 東山口幹線1L/500kV甲1母線/500kV乙1母線  | 東山口幹線1号甲乙LS表示回路修理工事            | 年間計画 | 変更   |      |        |
| 0711306 | 中国  | 2021/05/15 09:00 | 2021/05/16 17:00 | 毎日   | 東山口幹線      | 東山口幹線1L                      | クランプ細密点検                       | 年間計画 | 変更   |      |        |
| 0710792 | 中国  | 2021/05/17 09:00 | 2021/05/17 17:30 | 単日   | 新倉敷変電所     | 岡山幹線1L/220kV甲母線/220kV乙母線     | 岡山幹線1L関係機器点検                   | 年間計画 | 変更   |      |        |
| 0712989 | 中国  | 2021/05/17 09:00 | 2021/05/17 17:30 | 単日   | 新倉敷変電所     | 岡山幹線1L                       | 岡山幹線1L機器点検に伴うリフト線切離しほか工事       | 年間計画 | 変更   |      |        |
| 0710675 | 中国  | 2021/05/22 09:00 | 2021/05/23 17:00 | 毎日   | 東山口変電所     | 東山口幹線2L/500kV甲1母線/500kV乙1母線  | 東山口幹線2号関係機器普通点検                | 年間計画 | 変更   |      |        |
| 0710739 | 中国  | 2021/05/22 09:00 | 2021/05/23 17:00 | 毎日   | 東山口変電所     | 東山口幹線2L/500kV甲1母線/500kV乙1母線  | 東山口幹線2号甲乙LS表示回路修理工事            | 年間計画 | 変更   |      |        |
| 0711307 | 中国  | 2021/05/22 09:00 | 2021/05/23 17:00 | 毎日   | 東山口幹線      | 東山口幹線2L                      | クランプ細密点検                       | 年間計画 | 変更   |      |        |
| 0712995 | 中国  | 2021/05/24 09:00 | 2021/05/24 17:00 | 単日   | 新岡山変電所     | 500kV甲母線                     | #100甲ヒータ修理工事                   | 年間計画 | 変更   |      |        |
| 0713071 | 中国  | 2021/05/26 09:00 | 2021/05/26 17:00 | 単日   | 新徳山変電所     | 東山口連絡線1L                     | 東山口連絡線1号CB修理工事                 | 年間計画 | 変更   |      |        |
| 0713614 | 中国  | 2021/09/24 09:00 | 2021/09/24 17:00 | 単日   | 新鳥取連絡線     | 新鳥取連絡線1L                     | 【停電作業】難着雪リング取付                 | 年間計画 | 新規   |      |        |
| 0710945 | 中国  | 2021/09/24 09:30 | 2021/09/24 16:30 | 単日   | 新鳥取変電所     | 新鳥取連絡線1L                     | 新鳥取連絡線1L#903CBカウンター修理          | 年間計画 | 変更   |      |        |
| 0713615 | 中国  | 2021/09/25 09:00 | 2021/09/25 17:00 | 単日   | 新鳥取連絡線     | 新鳥取連絡線2L                     | 【停電作業】難着雪リング取付                 | 年間計画 | 新規   |      |        |
| 0710947 | 中国  | 2021/09/25 09:30 | 2021/09/25 16:30 | 単日   | 新鳥取変電所     | 新鳥取連絡線2L                     | 新鳥取連絡線2L#904CBカウンター修理          | 年間計画 | 変更   |      |        |
| 0713048 | 中国  | 2021/09/30 09:00 | 2021/10/06 16:00 | 連続   | 西島根幹線      | 西島根幹線2L                      | OPGW張替工事ほか                     | 年間計画 | 変更   |      |        |
| 0713545 | 中国  | 2021/09/30 09:00 | 2021/10/07 16:00 | 毎日   | 西島根幹線      | 西島根幹線2L                      | 鉄塔塗装工事ほか                       | 年間計画 | 変更   |      |        |
| 0712991 | 中国  | 2021/10/04 09:00 | 2021/10/05 17:00 | 連続   | 新西広島変電所    | 西島根幹線2L                      | 西島根幹線2L.GCB(906)GCB油圧操作機構部修理工事 | 年間計画 | 変更   |      |        |
| 0710993 | 中国  | 2021/10/05 09:00 | 2021/10/08 17:00 | 毎日   | 北尾道支線      | 北尾道支線1L                      | 鉄塔防錆塗装ほか工事                     | 年間計画 | 変更   |      |        |
| 0710732 | 中国  | 2021/10/08 09:00 | 2021/10/15 16:00 | 毎日   | 西島根幹線      | 西島根幹線1L                      | 鉄塔塗装他                          | 年間計画 | 変更   |      |        |
| 0711308 | 中国  | 2021/10/09 09:00 | 2021/10/11 16:00 | 毎日   | 西島根幹線      | 西島根幹線1L                      | 電線劣化調査(益田電力所)                  | 年間計画 | 変更   |      |        |
| 0711309 | 中国  | 2021/10/09 09:00 | 2021/10/10 16:00 | 毎日   | 西島根幹線      | 西島根幹線1L                      | 電線劣化調査(広島北電力所)                 | 年間計画 | 変更   |      |        |
| 0710994 | 中国  | 2021/10/12 09:00 | 2021/10/15 17:00 | 毎日   | 北尾道支線      | 北尾道支線2L                      | 鉄塔防錆塗装ほか工事                     | 年間計画 | 変更   |      |        |
| 0713028 | 中国  | 2021/10/13 09:00 | 2021/10/15 17:00 | 毎日   | 西島根幹線      | 西島根幹線1L                      | 落水雪対策                          | 年間計画 | 変更   |      |        |
| 0710724 | 中国  | 2021/10/16 09:00 | 2021/10/19 17:00 | 毎日   | 中国西幹線      | 中国西幹線1L                      | 中国西幹線防錆塗装工事                    | 年間計画 | 変更   |      |        |
| 0713046 | 中国  | 2021/10/16 09:00 | 2021/11/01 17:10 | 連続   | 黒瀬変電所      | 黒瀬幹線1L/220kV甲母線              | 黒瀬(変)220kV黒瀬幹線1号(903)CB取替工事    | 年間計画 | 変更   |      |        |
| 0711038 | 中国  | 2021/10/16 09:30 | 2021/11/01 17:00 | 連続   | 新広島変電所     | 黒瀬幹線1L/220kV甲母線/500kV乙母線     | 220kV黒瀬幹線1号CBほか取替工事            | 年間計画 | 変更   |      |        |
| 0713044 | 中国  | 2021/10/17 09:00 | 2021/10/24 17:00 | 毎日   | 黒瀬幹線       | 黒瀬幹線1L                       | 鉄塔防錆塗装工事                       | 年間計画 | 変更   |      |        |
| 0713067 | 中国  | 2021/10/17 09:00 | 2021/10/24 17:00 | 毎日   | 新広島連絡線     | 新広島連絡線1L                     | 鉄塔防錆塗装工事                       | 年間計画 | 変更   |      |        |
| 0713530 | 中国  | 2021/10/20 09:00 | 2021/10/26 16:00 | 連続   | 北松江幹線      | 北松江幹線1L                      | OPGW張替(1L停電 2L活近)              | 年間計画 | 変更   |      |        |
| 0710725 | 中国  | 2021/10/21 09:00 | 2021/10/24 17:00 | 毎日   | 中国西幹線      | 中国西幹線2L                      | 中国西幹線防錆塗装工事                    | 年間計画 | 変更   |      |        |
| 0710902 | 中国  | 2021/10/25 08:30 | 2021/10/27 16:30 | 毎日   | 松江連絡線      | 松江連絡線1L                      | 鉄塔防錆塗装                         | 年間計画 | 変更   |      |        |
| 0710903 | 中国  | 2021/10/28 08:30 | 2021/10/30 16:30 | 毎日   | 松江連絡線      | 松江連絡線2L                      | 鉄塔防錆塗装                         | 年間計画 | 変更   |      |        |
| 0713053 | 中国  | 2021/10/30 09:00 | 2021/10/30 17:00 | 単日   | 新山口幹線      | 新山口幹線2L                      | 500kV新山口幹線鉄塔防錆塗装工事             | 年間計画 | 変更   |      |        |
| 0713531 | 中国  | 2021/10/30 09:00 | 2021/10/31 18:00 | 毎日   | 新山口変電所     | 新山口幹線2L                      | 新山口幹線2号402LE不調修理工事             | 年間計画 | 変更   |      |        |
| 0712981 | 中国  | 2021/11/01 08:00 | 2021/11/12 17:00 | 毎日   | 岡山幹線       | 岡山幹線1L                       | 航空障害灯LED化工事ほか                  | 年間計画 | 変更   |      |        |
| 0713041 | 中国  | 2021/11/01 09:00 | 2021/11/04 17:00 | 毎日   | 東山口連絡線     | 東山口連絡線1L                     | 接地板取付工事                        | 年間計画 | 変更   |      |        |
| 0710791 | 中国  | 2021/11/04 09:00 | 2021/11/05 17:30 | 毎日   | 井原開閉所      | 井原連絡線2L/220kV甲母線/220kV乙母線    | 井原連絡線2L関係機器点検                  | 年間計画 | 変更   |      |        |
| 0713045 | 中国  | 2021/11/04 09:00 | 2021/11/12 17:00 | 毎日   | 黒瀬幹線       | 黒瀬幹線2L                       | 鉄塔防錆塗装ほか工事                     | 年間計画 | 変更   |      |        |
| 0713068 | 中国  | 2021/11/04 09:00 | 2021/11/12 17:00 | 毎日   | 新広島連絡線     | 新広島連絡線2L                     | 鉄塔防錆塗装工事                       | 年間計画 | 変更   |      |        |
| 0713052 | 中国  | 2021/11/06 09:00 | 2021/11/07 17:00 | 毎日   | 新山口幹線      | 新山口幹線1L                      | 500kV新山口幹線鉄塔防錆塗装工事             | 年間計画 | 変更   |      |        |
| 0711000 | 中国  | 2021/11/08 09:00 | 2021/11/19 16:00 | 毎日   | 東山口変電所     | 東山口連絡線1L/220kV乙1母線/220kV甲1母線 | 東山口連絡線2号関係屋外鉄構塗装               | 年間計画 | 変更   |      |        |
| 0713042 | 中国  | 2021/11/10 09:00 | 2021/11/12 17:00 | 毎日   | 東山口連絡線     | 東山口連絡線2L                     | 接地板取付工事                        | 年間計画 | 変更   |      |        |
| 0710985 | 中国  | 2021/12/06 09:00 | 2021/12/10 17:00 | 毎日   | 山口幹線       | 山口幹線1L                       | 直線スリーブ細密点検工事                   | 年間計画 | 変更   |      |        |
| 0710970 | 中国  | 2021/12/07 09:00 | 2021/12/10 17:00 | 毎日   | 山口幹線       | 山口幹線1L                       | 圧縮クランプほか細密点検工事                 | 年間計画 | 変更   |      |        |
| 0710987 | 中国  | 2021/12/07 09:00 | 2021/12/10 17:00 | 毎日   | 山口幹線       | 山口幹線1L                       | 鉄塔塗装工事                         | 年間計画 | 変更   |      |        |
| 0713526 | 中国  | 2021/12/07 09:00 | 2021/12/07 17:00 | 単日   | 山口幹線       | 山口幹線1L                       | 圧縮端子修理工事                       | 年間計画 | 変更   |      |        |
| 0710813 | 中国  | 2021/12/09 09:00 | 2021/12/10 17:00 | 毎日   | 山口変電所      | 山口幹線1L/220kV乙母線/220kV甲母線     | 山口幹線1号関係機器普通点検                 | 年間計画 | 変更   |      |        |
| 0710986 | 中国  | 2021/12/13 09:00 | 2021/12/17 17:00 | 毎日   | 山口幹線       | 山口幹線2L                       | 直線スリーブ細密点検工事                   | 年間計画 | 変更   |      |        |
| 0710973 | 中国  | 2021/12/14 09:00 | 2021/12/17 17:00 | 毎日   | 山口幹線       | 山口幹線2L                       | 圧縮クランプほか細密点検工事                 | 年間計画 | 変更   |      |        |
| 0710989 | 中国  | 2021/12/14 09:00 | 2021/12/17 17:00 | 毎日   | 山口幹線       | 山口幹線2L                       | 鉄塔塗装工事                         | 年間計画 | 変更   |      |        |
| 0713032 | 中国  | 2021/12/14 09:00 | 2021/12/14 17:00 | 単日   | 山口幹線       | 山口幹線2L                       | 圧縮端子修理工事                       | 年間計画 | 変更   |      |        |

一般送配電事業者調整対象作業停止計画(2021・2022年度分)

| 広域受付番号  | エリア | 作業開始日時           | 作業終了日時           | 作業形態 | 作業箇所(作業設備) | 停電区間(停電設備)                | 作業内容   | 計画区分 | 申請区分 | 発電制約 | 備考(記事) |
|---------|-----|------------------|------------------|------|------------|---------------------------|--|------|------|------|--------|
| 0713054 | 中国  | 2021/12/14 09:00 | 2021/12/14 17:00 | 単日   | 西島根変電所     | 500kV甲母線/500kV乙母線         | 500kV関係43PT切換Ry実装<br>【No.3主要変圧器増設工事】         | 年間計画 | 変更   |      |        |
| 0710815 | 中国  | 2021/12/17 09:00 | 2021/12/17 16:00 | 単日   | 山口変電所      | 山口幹線2L/220kV乙母線/220kV甲母線  | 山口幹線2号関係機器普通点検                               | 年間計画 | 変更   |      |        |
| 0710834 | 中国  | 2022/01/17 09:30 | 2022/01/19 16:30 | 連続   | 岡山変電所      | 東岡山連絡線1L                  | 東岡山連絡線リレー取替工事<br>(東岡山連絡線1L停電切替)              | 年間計画 | 変更   |      |        |
| 0711031 | 中国  | 2022/01/17 09:30 | 2022/01/19 16:30 | 連続   | 東岡山変電所     | 東岡山連絡線1L                  | 東岡山連絡線リレー取替工事<br>(東岡山連絡線1L停電切替)              | 年間計画 | 変更   |      |        |
| 0713000 | 中国  | 2022/01/17 09:30 | 2022/01/17 13:00 | 単日   | 岡山変電所      | 東岡山連絡線1L                  | 東岡山連絡線1LPD内結合フィルタ付属コンデンサ除却                   | 年間計画 | 変更   |      |        |
| 0710835 | 中国  | 2022/01/20 09:30 | 2022/01/22 16:30 | 連続   | 岡山変電所      | 東岡山連絡線2L                  | 東岡山連絡線リレー取替工事<br>(東岡山連絡線2L停電切替)              | 年間計画 | 変更   |      |        |
| 0711033 | 中国  | 2022/01/20 09:30 | 2022/01/22 16:30 | 連続   | 東岡山変電所     | 東岡山連絡線2L                  | 東岡山連絡線リレー取替工事<br>(東岡山連絡線2L停電切替)              | 年間計画 | 変更   |      |        |
| 0713001 | 中国  | 2022/01/20 09:30 | 2022/01/20 13:00 | 単日   | 岡山変電所      | 東岡山連絡線2L                  | 東岡山連絡線2LPD内結合フィルタ付属コンデンサ除却                   | 年間計画 | 変更   |      |        |
| 0713018 | 中国  | 2022/03/07 09:00 | 2022/03/11 17:00 | 毎日   | 東岡山連絡線     | 東岡山連絡線1L                  | 鉄塔接地板取付工事                                    | 年間計画 | 変更   |      |        |
| 0710734 | 中国  | 2022/03/09 09:00 | 2022/03/12 17:00 | 毎日   | 新岡山変電所     | 500kV甲母線/#3MTr/500kV乙母線   | 【500・220kV母線4ブスタライ化工事】<br>500kV母連2ヤード鉄構ビーム接続 | 年間計画 | 変更   |      |        |
| 0710870 | 中国  | 2022/03/09 09:00 | 2022/03/11 17:00 | 毎日   | 広島西幹線      | 広島西幹線1L                   | 広島西幹線鉄塔防錆塗装ほか 1L                             | 年間計画 | 変更   |      |        |
| 0712992 | 中国  | 2022/03/09 09:00 | 2022/03/09 17:00 | 単日   | 新西広島変電所    | 広島西幹線1L                   | 広島西幹線1LGCB(941)GCB油圧操作機構部修理工事                | 年間計画 | 変更   |      |        |
| 0713072 | 中国  | 2022/03/09 09:00 | 2022/03/10 16:00 | 毎日   | 広島西幹線      | 広島西幹線1L                   | 鉄塔防錆塗装工事                                     | 年間計画 | 変更   |      |        |
| 0710828 | 中国  | 2022/03/10 09:00 | 2022/03/10 17:00 | 単日   | 広島中央変電所    | 広島中央線1L                   | 220kV広島中央線1L関係機器点検                           | 年間計画 | 変更   |      |        |
| 0710869 | 中国  | 2022/03/14 09:00 | 2022/03/16 17:00 | 毎日   | 広島西幹線      | 広島西幹線2L                   | 広島西幹線鉄塔防錆塗装ほか 2L                             | 年間計画 | 変更   |      |        |
| 0713019 | 中国  | 2022/03/14 09:00 | 2022/03/18 17:00 | 毎日   | 東岡山連絡線     | 東岡山連絡線2L                  | 鉄塔接地板取付工事                                    | 年間計画 | 変更   |      |        |
| 0713074 | 中国  | 2022/03/14 09:00 | 2022/03/15 16:00 | 毎日   | 広島西幹線      | 広島西幹線2L                   | 鉄塔防錆塗装工事                                     | 年間計画 | 変更   |      |        |
| 0712980 | 中国  | 2022/03/15 09:00 | 2022/03/15 17:00 | 単日   | 広島変電所      | 東岡山連絡線2L                  | 220kV広島西幹線2L関係機器点検                           | 年間計画 | 変更   |      |        |
| 0711310 | 中国  | 2022/03/19 09:00 | 2022/03/27 17:00 | 毎日   | 東山口変電所     | 500kV甲1母線/東山口幹線1L         | 東山口幹線1号甲母線懸垂碍子修理工事                           | 年間計画 | 変更   |      |        |
| 0710735 | 中国  | 2022/03/22 09:00 | 2022/04/01 17:00 | 毎日   | 新岡山変電所     | 500kV乙母線/500kV甲母線/#3MTr   | 【500・220kV母線4ブスタライ化工事】<br>500kV母連2ヤード母線延長    | 年間計画 | 変更   |      |        |
| 0713241 | 中国  | 2022/04/09 09:00 | 2022/04/13 17:00 | 毎日   | 中国西幹線      | 中国西幹線1L                   | 500kV中国西幹線鉄塔防錆塗装工事                           | 年間計画 | 変更   |      |        |
| 0713242 | 中国  | 2022/04/20 09:00 | 2022/04/24 17:00 | 毎日   | 中国西幹線      | 中国西幹線2L                   | 500kV中国西幹線鉄塔防錆塗装工事                           | 年間計画 | 変更   |      |        |
| 0713162 | 中国  | 2022/04/26 09:00 | 2022/04/26 14:00 | 単日   | 新岡山連絡線     | 新岡山連絡線1L                  | 圧縮形直線スリーブ内部点検工事ほか                            | 年間計画 | 変更   |      |        |
| 0713336 | 中国  | 2022/04/26 09:00 | 2022/04/28 17:00 | 毎日   | 西島根幹線      | 西島根幹線1L                   | 圧縮クランプ細密点検                                   | 年間計画 | 変更   |      |        |
| 0713576 | 中国  | 2022/04/26 09:00 | 2022/04/26 16:00 | 単日   | 西島根幹線      | 西島根幹線1L                   | 接近遮断棒取付                                      | 年間計画 | 変更   |      |        |
| 0713163 | 中国  | 2022/04/27 09:00 | 2022/04/27 14:00 | 単日   | 新岡山連絡線     | 新岡山連絡線2L                  | 圧縮形直線スリーブ内部点検工事                              | 年間計画 | 変更   |      |        |
| 0713128 | 中国  | 2022/04/29 09:00 | 2022/04/30 17:00 | 毎日   | 新広島変電所     | 新西広島幹線1L                  | 500kV新西広島幹線1L関係機器点検                          | 年間計画 | 変更   |      |        |
| 0713187 | 中国  | 2022/04/29 09:00 | 2022/04/30 17:00 | 毎日   | 新西広島幹線     | 新西広島幹線1L                  | 圧縮クランプ改修工事                                   | 年間計画 | 変更   |      |        |
| 0713140 | 中国  | 2022/05/01 09:00 | 2022/05/03 17:00 | 毎日   | 日野変電所      | 中国中幹線1L                   | 中国中幹線1L関係機器普通点検                              | 年間計画 | 変更   |      |        |
| 0713124 | 中国  | 2022/05/02 09:00 | 2022/05/03 16:00 | 毎日   | 西島根変電所     | 中国中幹線1L                   | 500kV 中国中幹線1L関係機器点検                          | 年間計画 | 変更   |      |        |
| 0713232 | 中国  | 2022/05/02 09:00 | 2022/05/03 16:00 | 毎日   | 西島根変電所     | 中国中幹線1L                   | 500kV中国中幹線1L関係機器点検に伴う付帯工事                    | 年間計画 | 変更   |      |        |
| 0713125 | 中国  | 2022/05/04 09:00 | 2022/05/05 16:00 | 毎日   | 西島根変電所     | 中国中幹線2L                   | 500kV 中国中幹線2L関係機器点検                          | 年間計画 | 変更   |      |        |
| 0713141 | 中国  | 2022/05/04 09:00 | 2022/05/06 17:00 | 毎日   | 日野変電所      | 中国中幹線2L                   | 中国中幹線2L関係機器普通点検                              | 年間計画 | 変更   |      |        |
| 0713233 | 中国  | 2022/05/04 09:00 | 2022/05/05 16:00 | 毎日   | 西島根変電所     | 中国中幹線2L                   | 500kV中国中幹線2L関係機器点検に伴う付帯工事                    | 年間計画 | 変更   |      |        |
| 0713147 | 中国  | 2022/05/09 09:00 | 2022/05/10 17:00 | 毎日   | 笠岡変電所      | 笠岡幹線1L                    | 笠岡幹線1L関係機器点検                                 | 年間計画 | 変更   |      |        |
| 0713236 | 中国  | 2022/05/09 09:00 | 2022/05/13 16:00 | 毎日   | 新岡山変電所     | 井原連絡線1L                   | 井原連絡線1LPD取替工事                                | 年間計画 | 変更   |      |        |
| 0713122 | 中国  | 2022/05/10 09:30 | 2022/05/12 17:30 | 連続   | 新西広島変電所    | 西島根幹線1L                   | 西島根幹線リレー取替(1号切替)                             | 年間計画 | 変更   |      |        |
| 0713199 | 中国  | 2022/05/10 09:30 | 2022/05/12 17:30 | 連続   | 西島根変電所     | 西島根幹線1L                   | 西島根幹線1LRy取替                                  | 年間計画 | 変更   |      |        |
| 0713166 | 中国  | 2022/05/11 09:00 | 2022/05/13 17:30 | 連続   | 山口変電所      | 新山口連絡線/220kV甲母線/220kV乙母線  | 監視制御装置取替工事【新山口連絡線関係切替】                       | 年間計画 | 変更   |      |        |
| 0713123 | 中国  | 2022/05/13 09:30 | 2022/05/15 17:30 | 連続   | 新西広島変電所    | 西島根幹線2L                   | 西島根幹線リレー取替(2号切替)                             | 年間計画 | 変更   |      |        |
| 0713239 | 中国  | 2022/05/13 09:30 | 2022/05/15 17:30 | 連続   | 西島根変電所     | 西島根幹線2L                   | 西島根幹線2LRy取替                                  | 年間計画 | 変更   |      |        |
| 0713237 | 中国  | 2022/05/16 09:00 | 2022/05/20 16:00 | 毎日   | 新岡山変電所     | 新岡山連絡線1L                  | 新岡山連絡線1LPD取替工事                               | 年間計画 | 変更   |      |        |
| 0713119 | 中国  | 2022/05/19 09:00 | 2022/05/20 17:00 | 毎日   | 北尾道変電所     | 北尾道支線1L/220kV甲母線/220kV乙母線 | 北尾道支線1L関係機器点検                                | 年間計画 | 変更   |      |        |
| 0713184 | 中国  | 2022/05/19 09:00 | 2022/05/19 17:00 | 単日   | 松江変電所      | 松江連絡線1L                   | 220kV松江連絡線1LPD取替                             | 年間計画 | 変更   |      |        |
| 0713211 | 中国  | 2022/05/19 09:00 | 2022/05/20 17:00 | 連続   | 北松江変電所     | 松江連絡線1L                   | 220kV松江連絡線1LPD取替                             | 年間計画 | 変更   |      |        |
| 0713120 | 中国  | 2022/05/23 09:00 | 2022/05/24 17:00 | 毎日   | 北尾道変電所     | 北尾道支線2L/220kV甲母線/220kV乙母線 | 北尾道支線2L関係機器点検                                | 年間計画 | 変更   |      |        |
| 0713167 | 中国  | 2022/05/23 09:00 | 2022/05/25 17:30 | 連続   | 山口変電所      | 山口幹線1L                    | 監視制御装置取替工事【山口幹線1L関係切替】                       | 年間計画 | 変更   |      |        |
| 0713238 | 中国  | 2022/05/23 09:00 | 2022/05/27 16:00 | 毎日   | 新岡山変電所     | 新岡山連絡線2L                  | 新岡山連絡線2LPD取替工事                               | 年間計画 | 変更   |      |        |
| 0713257 | 中国  | 2022/05/24 09:00 | 2022/05/27 17:00 | 毎日   | 北尾道支線      | 北尾道支線2L                   | 接地板取付ほか工事                                    | 年間計画 | 変更   |      |        |
| 0713337 | 中国  | 2022/05/28 09:00 | 2022/05/30 17:00 | 毎日   | 西島根幹線      | 西島根幹線2L                   | 圧縮クランプ細密点検                                   | 年間計画 | 変更   |      |        |
| 0713168 | 中国  | 2022/05/30 09:00 | 2022/06/01 17:30 | 連続   | 山口変電所      | 山口幹線2L/220kV甲母線/220kV乙母線  | 監視制御装置取替工事【山口幹線2L関係切替】                       | 年間計画 | 変更   |      |        |
| 0713577 | 中国  | 2022/05/30 09:00 | 2022/05/30 16:00 | 単日   | 西島根幹線      | 西島根幹線2L                   | 接近遮断棒取付                                      | 年間計画 | 変更   |      |        |
| 0713108 | 中国  | 2022/06/22 09:00 | 2022/06/24 17:00 | 毎日   | 北松江変電所     | #4MTr/500kV甲母線/500kV乙母線   | 500kV4MTr関係機器普通点検                            | 年間計画 | 変更   |      |        |
| 0713623 | 中国  | 2022/07/03 09:30 | 2022/07/03 16:30 | 単日   | 新島取変電所     | 新島取連絡線2L                  | #904LPD FT脚修理                                | 年間計画 | 新規   |      |        |
| 0713266 | 中国  | 2022/09/24 09:00 | 2022/09/24 17:00 | 単日   | 新岡山変電所     | 新広島幹線1L/500kV甲母線/500kV乙母線 | 【500・220kV母線4ブスタライ化】<br>インターロック試験(新広島幹線1L)   | 年間計画 | 変更   |      |        |

一般送配電事業者調整対象作業停止計画(2021・2022年度分)

| 広域受付番号  | エリア | 作業開始日時           | 作業終了日時           | 作業形態 | 作業箇所(作業設備) | 停電区間(停電設備)                          | 作業内容                                     | 計画区分 | 申請区分 | 発電制約 | 備考(記事) |
|---------|-----|------------------|------------------|------|------------|-------------------------------------|--|------|------|------|--------|
| 0713335 | 中国  | 2022/09/25 09:00 | 2022/09/25 17:00 | 単日   | 新岡山変電所     | 新広島幹線2L/500kV甲母線/500kV乙母線           | 【500・220kV母線47スタ化】<br>インタ-ロク試験(新広島幹線2L)  | 年間計画 | 変更   |      |        |
| 0713109 | 中国  | 2022/10/04 09:00 | 2022/10/04 17:00 | 単日   | 松江変電所      | 松江連絡線1L/220kV甲母線/220kV乙母線           | 220kV松江連絡線1号機器普通点検                       | 年間計画 | 変更   |      |        |
| 0713152 | 中国  | 2022/10/04 09:00 | 2022/10/05 17:00 | 毎日   | 東山口変電所     | 東山口連絡線1L                            | 東山口連絡線1号関係機器点検                           | 年間計画 | 変更   |      |        |
| 0713226 | 中国  | 2022/10/04 09:00 | 2022/10/06 17:00 | 毎日   | 東山口連絡線     | 東山口連絡線1L                            | 接地板取付工事                                  | 年間計画 | 変更   |      |        |
| 0713110 | 中国  | 2022/10/05 09:00 | 2022/10/05 17:00 | 単日   | 松江変電所      | 松江連絡線2L/220kV甲母線/220kV乙母線           | 220kV松江連絡線2号機器普通点検                       | 年間計画 | 変更   |      |        |
| 0713275 | 中国  | 2022/10/05 09:00 | 2022/10/06 17:00 | 毎日   | 新岡山変電所     | 新岡山連絡線1L/新岡山連絡線2L/220kV甲母線/220kV乙母線 | 【500・220kV母線47スタ化】<br>インタ-ロク試験(新岡山連絡線関係) | 年間計画 | 変更   |      |        |
| 0713215 | 中国  | 2022/10/10 09:00 | 2022/10/14 17:00 | 毎日   | 新広島連絡線     | 新広島連絡線1L                            | 鉄塔防錆塗装ほか工事                               | 年間計画 | 変更   |      |        |
| 0713218 | 中国  | 2022/10/10 09:00 | 2022/10/14 17:00 | 毎日   | 黒瀬幹線       | 黒瀬幹線1L                              | 鉄塔防錆塗装ほか工事                               | 年間計画 | 変更   |      |        |
| 0713276 | 中国  | 2022/10/11 09:00 | 2022/10/12 16:00 | 毎日   | 新岡山変電所     | 井原連絡線1L/井原連絡線2L/220kV甲母線/220kV乙母線   | 【500・220kV47スタ化】<br>インタ-ロク試験(井原連絡線関係)    | 年間計画 | 変更   |      |        |
| 0713227 | 中国  | 2022/10/12 09:00 | 2022/10/14 17:00 | 毎日   | 東山口連絡線     | 東山口連絡線2L                            | 接地板取付工事                                  | 年間計画 | 変更   |      |        |
| 0713224 | 中国  | 2022/10/17 09:00 | 2022/10/21 17:00 | 毎日   | 新広島連絡線     | 新広島連絡線2L                            | 鉄塔防錆塗装ほか工事                               | 年間計画 | 変更   |      |        |
| 0713225 | 中国  | 2022/10/17 09:00 | 2022/10/21 17:00 | 毎日   | 黒瀬幹線       | 黒瀬幹線2L                              | 鉄塔防錆塗装ほか工事                               | 年間計画 | 変更   |      |        |
| 0713185 | 中国  | 2022/10/21 09:00 | 2022/10/27 17:00 | 毎日   | 東岡山連絡線     | 東岡山連絡線2L                            | 支持物塗装に伴う予防停電                             | 年間計画 | 変更   |      |        |
| 0713315 | 中国  | 2022/10/22 09:00 | 2022/11/06 16:00 | 毎日   | 東山口変電所     | 東山口幹線1号乙母線懸垂垂子修理工事                  | 東山口幹線1号乙母線懸垂垂子修理工事                       | 年間計画 | 変更   |      |        |
| 0713342 | 中国  | 2022/10/24 08:30 | 2022/10/27 16:30 | 毎日   | 北松江幹線      | 北松江幹線1L                             | 鉄塔機水性塗装(1L停電)                            | 年間計画 | 変更   |      |        |
| 0713343 | 中国  | 2022/10/28 08:30 | 2022/10/31 16:30 | 毎日   | 北松江幹線      | 北松江幹線2L                             | 鉄塔機水性塗装(2L停電)                            | 年間計画 | 変更   |      |        |
| 0713243 | 中国  | 2022/11/03 09:00 | 2022/11/04 17:00 | 毎日   | 新山口幹線      | 新山口幹線                               | 500kV新山口幹線鉄塔防錆塗装工事                       | 年間計画 | 変更   |      |        |
| 0713280 | 中国  | 2022/11/11 09:00 | 2022/11/12 17:00 | 連続   | 新岡山変電所     | 新倉敷連絡線2L                            | 【500・220kV母線47スタ化】<br>新倉敷連絡線2L切替         | 年間計画 | 変更   |      |        |
| 0713153 | 中国  | 2022/11/12 09:00 | 2022/11/13 17:00 | 毎日   | 東山口変電所     | 新山口幹線2L                             | 新山口幹線2号関係機器普通点検                          | 年間計画 | 変更   |      |        |
| 0713244 | 中国  | 2022/11/12 09:00 | 2022/11/13 17:00 | 毎日   | 新山口幹線      | 新山口幹線2L                             | 500kV新山口幹線鉄塔防錆塗装工事                       | 年間計画 | 変更   |      |        |
| 0713288 | 中国  | 2022/11/14 09:00 | 2022/11/18 17:00 | 毎日   | 山口幹線       | 山口幹線1L                              | 直線スリーブ細密点検工事                             | 年間計画 | 変更   |      |        |
| 0713290 | 中国  | 2022/11/14 09:00 | 2022/11/17 17:00 | 毎日   | 山口幹線       | 山口幹線1L                              | 鉄塔塗装工事                                   | 年間計画 | 変更   |      |        |
| 0713190 | 中国  | 2022/11/15 09:00 | 2022/11/18 17:00 | 毎日   | 広島西幹線      | 広島西幹線1L                             | 鉄塔防錆塗装工事 1L                              | 年間計画 | 変更   |      |        |
| 0713201 | 中国  | 2022/11/15 09:00 | 2022/11/16 16:00 | 毎日   | 山口幹線       | 山口幹線1L                              | 直線スリーブ細密点検                               | 年間計画 | 変更   |      |        |
| 0713203 | 中国  | 2022/11/15 09:00 | 2022/11/15 16:00 | 単日   | 山口幹線       | 山口幹線1L                              | 圧縮端子修理に伴う初回点検工事                          | 年間計画 | 変更   |      |        |
| 0713297 | 中国  | 2022/11/15 09:00 | 2022/11/16 16:00 | 毎日   | 広島西幹線      | 広島西幹線1L                             | 接地板取付ほか工事                                | 年間計画 | 変更   |      |        |
| 0713305 | 中国  | 2022/11/19 09:00 | 2022/11/19 18:00 | 単日   | 東山口変電所     | 東山口幹線1L                             | 500kV母線連絡CB1取替に伴う母線保護1取替<br>(東山口幹線1L切替)  | 年間計画 | 変更   |      |        |
| 0713306 | 中国  | 2022/11/20 09:00 | 2022/11/20 18:00 | 単日   | 東山口変電所     | 東山口幹線2L                             | 500kV母線連絡CB1取替に伴う母線保護1取替<br>(東山口幹線2L切替)  | 年間計画 | 変更   |      |        |
| 0713291 | 中国  | 2022/11/21 09:00 | 2022/11/24 16:00 | 毎日   | 山口幹線       | 山口幹線2L                              | 鉄塔塗装工事                                   | 年間計画 | 変更   |      |        |
| 0713191 | 中国  | 2022/11/22 09:00 | 2022/11/25 17:00 | 毎日   | 広島西幹線      | 広島西幹線2L                             | 鉄塔防錆塗装工事 2L                              | 年間計画 | 変更   |      |        |
| 0713202 | 中国  | 2022/11/22 09:00 | 2022/11/24 16:00 | 毎日   | 山口幹線       | 山口幹線2L                              | 直線スリーブ細密点検                               | 年間計画 | 変更   |      |        |
| 0713204 | 中国  | 2022/11/22 09:00 | 2022/11/22 16:00 | 単日   | 山口幹線       | 山口幹線2L                              | 圧縮端子修理に伴う初回点検工事                          | 年間計画 | 変更   |      |        |
| 0713298 | 中国  | 2022/11/22 09:00 | 2022/11/23 16:00 | 毎日   | 広島西幹線      | 広島西幹線2L                             | 接地板取付ほか工事                                | 年間計画 | 変更   |      |        |
| 0713308 | 中国  | 2022/11/26 09:00 | 2022/11/26 18:00 | 単日   | 東山口変電所     | 新山口幹線2L                             | 500kV母線連絡CB1取替に伴う母線保護1取替<br>(新山口幹線2L切替)  | 年間計画 | 変更   |      |        |
| 0713142 | 中国  | 2022/12/09 09:00 | 2022/12/09 17:30 | 単日   | 新倉敷変電所     | 岡山幹線2L/220kV甲母線/220kV乙母線            | 岡山幹線2L関係機器点検                             | 年間計画 | 変更   |      |        |
| 0713155 | 中国  | 2022/12/09 09:00 | 2022/12/09 17:30 | 単日   | 新倉敷変電所     | 岡山幹線2L                              | 岡山幹線2L機器点検に伴うリト線切離し                      | 年間計画 | 変更   |      |        |
| 0713265 | 中国  | 2022/12/13 09:00 | 2022/12/15 17:00 | 毎日   | 新岩国連絡線     | 新岩国連絡線1L                            | 作業用接地板取付ほか工事                             | 年間計画 | 変更   |      |        |
| 0713264 | 中国  | 2022/12/20 09:00 | 2022/12/22 17:00 | 毎日   | 新岩国連絡線     | 新岩国連絡線2L                            | 作業用接地板取付ほか工事                             | 年間計画 | 変更   |      |        |
| 0713186 | 中国  | 2023/01/10 09:00 | 2023/01/16 17:00 | 毎日   | 東岡山連絡線     | 東岡山連絡線1L                            | 支持物塗装に伴う予防停電                             | 年間計画 | 変更   |      |        |
| 0713273 | 中国  | 2023/03/18 08:00 | 2023/05/28 17:00 | 連続   | 新広島幹線      | 新広島幹線1L                             | 新広島幹線1L電線張替                              | 年間計画 | 変更   |      |        |
| 0713127 | 中国  | 2023/03/18 09:00 | 2023/03/19 17:00 | 毎日   | 新広島変電所     | 新広島幹線1L                             | 500kV新広島幹線1L関係機器点検                       | 年間計画 | 変更   |      |        |
| 0713338 | 中国  | 2023/03/22 09:00 | 2023/03/22 17:00 | 単日   | 新岡山変電所     | 新広島幹線1L                             | 新広島幹線1L#103甲-#103BEヒータ修理工事               | 年間計画 | 変更   |      |        |

一般送配電事業者調整対象作業停止計画(2021・2022年度分)

| 広域受付番号  | エリア | 作業開始日時           | 作業終了日時           | 作業形態 | 作業箇所(作業設備) | 停電区間(停電設備)                                 | 作業内容   | 計画区分 | 申請区分 | 発電制約 | 備考(記事) |
|---------|-----|------------------|------------------|------|------------|--|--|------|------|------|--------|
| 0809322 | 四国  | 2021/04/08 08:30 | 2021/04/09 17:30 | 連続   | 大洲SS       | 大洲南幹線1L                                    | 大洲ss監視制御盤他取替 制御ケーブル切替(大洲南幹線1L)   | 年間計画 | 更新   |      |        |
| 0809324 | 四国  | 2021/04/08 08:30 | 2021/04/08 12:30 | 単日   | 川内SS       | 四国中央中幹線1L                                  | 伊方系SPS-A系取替に伴うケーブル切替   | 年間計画 | 更新   |      |        |
| 0809325 | 四国  | 2021/04/08 12:30 | 2021/04/08 16:30 | 単日   | 川内SS       | 四国中央中幹線2L                                  | 伊方系SPS-A系取替に伴うケーブル切替   | 年間計画 | 更新   |      |        |
| 0809327 | 四国  | 2021/04/09 08:30 | 2021/04/09 12:30 | 単日   | 川内SS       | 四国中央中幹線1L                                  | 伊方系SPS-B系取替に伴うケーブル切替   | 年間計画 | 更新   |      |        |
| 0809328 | 四国  | 2021/04/09 12:30 | 2021/04/09 16:30 | 単日   | 川内SS       | 四国中央中幹線2L                                  | 伊方系SPS-B系取替に伴うケーブル切替   | 年間計画 | 更新   |      |        |
| 0809597 | 四国  | 2021/04/12 08:00 | 2021/04/13 17:00 | 連続   | 讃岐SS       | 四国中央東幹線1L                                  | 四国中央東幹線1L GIS細密点検LS普通点検  | 年間計画 | 更新   |      |        |
| 0809332 | 四国  | 2021/04/12 08:30 | 2021/04/13 17:30 | 連続   | 大洲SS       | 大洲南幹線2L                                    | 大洲ss監視制御盤他取替 制御ケーブル切替(大洲南幹線2L)   | 年間計画 | 更新   |      |        |
| 0809351 | 四国  | 2021/04/13 09:30 | 2021/04/13 17:00 | 単日   | 讃岐SS       | 四国中央東幹線1L                                  | 【系統安定化装置取替】(A系)制御ケーブル切替確認試験<br>【讃岐ss500kVオシロ取替】制御ケーブル切替                            | 年間計画 | 更新   |      |        |
| 0809602 | 四国  | 2021/04/14 08:00 | 2021/04/15 17:00 | 連続   | 讃岐SS       | 四国中央東幹線2L                                  | 四国中央東幹線2L GIS細密点検LS普通点検  | 年間計画 | 更新   |      |        |
| 0809359 | 四国  | 2021/04/14 09:30 | 2021/04/15 17:00 | 連続   | 讃岐SS       | 四国中央東幹線2L                                  | 【系統安定化装置取替】(A系)制御ケーブル切替確認試験<br>【讃岐ss500kVオシロ取替】制御ケーブル切替                            | 年間計画 | 更新   |      |        |
| 0809357 | 四国  | 2021/04/17 08:30 | 2021/04/17 17:30 | 単日   | 西条SS       | 松山東線1L                                     | 分岐甲母線復旧他<br>工事件名:西条ss 187kV甲乙母線張替  | 年間計画 | 更新   |      |        |
| 0809361 | 四国  | 2021/04/18 08:30 | 2021/04/18 17:30 | 単日   | 西条SS       | 松山東線2L                                     | 分岐甲母線復旧他<br>工事件名:西条ss 187kV甲乙母線張替  | 年間計画 | 更新   |      |        |
| 0809344 | 四国  | 2021/04/22 08:00 | 2021/04/22 18:00 | 単日   | 鳴門SS       | 阿波鳴門線2L                                    | 阿波鳴門線2L GCB細点1、甲乙LS普点、LE-LS普点、DAC盤<br>電源装置修繕                                       | 年間計画 | 更新   |      |        |
| 0809318 | 四国  | 2021/04/23 08:40 | 2021/04/23 17:20 | 単日   | 西条SS       | 西条線2L                                      | 西条線2LCB(細)丙丁LS(普)L-LS(普)<br>四針製DAC盤43AOS改修<br>西条線2L鳥害対策修繕                          | 年間計画 | 更新   |      |        |
| 0810009 | 四国  | 2021/04/23 08:40 | 2021/04/23 12:30 | 単日   | 西条SS       | 川内幹線1L                                     | 西条SS 系統安定化装置取替に伴う切替(川内幹線1L)  | 年間計画 | 更新   |      |        |
| 0810010 | 四国  | 2021/04/23 12:30 | 2021/04/23 17:20 | 単日   | 西条SS       | 川内幹線2L                                     | 西条SS 系統安定化装置取替に伴う切替(川内幹線2L)  | 年間計画 | 更新   |      |        |
| 0810011 | 四国  | 2021/04/26 08:40 | 2021/04/26 12:30 | 単日   | 西条SS       | 松山東線1L                                     | 西条SS 系統安定化装置取替に伴う切替(松山東線1L(A))、ICr<br>CT比変更  | 年間計画 | 更新   |      |        |
| 0810012 | 四国  | 2021/04/26 12:30 | 2021/04/26 17:20 | 単日   | 西条SS       | 松山東線2L                                     | 西条SS 系統安定化装置取替に伴う切替(松山東線2L(A))、ICr<br>CT比変更  | 年間計画 | 更新   |      |        |
| 0810013 | 四国  | 2021/04/27 08:40 | 2021/04/27 12:30 | 単日   | 西条SS       | 松山東線1L                                     | 西条SS 系統安定化装置取替に伴う切替(松山東線1L(B))、ICr<br>CT比変更  | 年間計画 | 更新   |      |        |
| 0810014 | 四国  | 2021/04/27 12:30 | 2021/04/27 17:20 | 単日   | 西条SS       | 松山東線2L                                     | 西条SS 系統安定化装置取替に伴う切替(松山東線2L(B))、ICr<br>CT比変更  | 年間計画 | 更新   |      |        |
| 0809402 | 四国  | 2021/05/10 08:30 | 2021/05/11 17:30 | 連続   | 大洲SS       | 大洲北幹線1L                                    | 大洲ss監視制御盤他取替 制御ケーブル切替(大洲北幹線1L)   | 年間計画 | 更新   |      |        |
| 0809461 | 四国  | 2021/05/10 08:30 | 2021/05/19 17:30 | 毎日   | 送電線        | 四国中央東幹線1L                                  | 腕金塗装 No.85,86,100,101,131,132,133,149,150,151,152,153<br>計12基<br>不良がいし取替 No.134 1基 | 年間計画 | 更新   |      |        |
| 0809466 | 四国  | 2021/05/11 08:00 | 2021/05/14 17:30 | 毎日   | 送電線        | 四国中央東幹線1L                                  | 腕金塗装(No.15,16:2基)  | 年間計画 | 更新   |      |        |
| 0809302 | 四国  | 2021/05/11 08:40 | 2021/05/11 17:20 | 単日   | 西条SS       | 西条線1L                                      | 西条線1LCB(細)丙丁LS(普)<br>西条線1L鳥害対策修繕<br>四針製DAC盤43AOS改修(共通欠陥)                           | 年間計画 | 更新   |      |        |
| 0810032 | 四国  | 2021/05/12 08:40 | 2021/05/12 17:20 | 単日   | 東予SS       | 乙中ブスタイ(500kV)/甲ブス(500kV)/甲中ブ<br>スタイ(500kV) | 東予SS 系統安定化装置取替に伴う切替(500kV甲ブス)  | 年間計画 | 更新   |      |        |
| 0809413 | 四国  | 2021/05/13 08:30 | 2021/05/14 17:30 | 連続   | 大洲SS       | 大洲北幹線2L                                    | 大洲ss監視制御盤他取替 制御ケーブル切替(大洲北幹線2L)   | 年間計画 | 更新   |      |        |
| 0809497 | 四国  | 2021/05/13 09:00 | 2021/05/13 17:00 | 単日   | 讃岐SS       | 四国中央東幹線1L                                  | 【系統安定化装置取替】(B系)制御ケーブル切替確認試験 受電<br>後方向試験有り  | 年間計画 | 更新   |      |        |
| 0809437 | 四国  | 2021/05/14 08:30 | 2021/05/15 17:00 | 連続   | 東予SS       | 四国中央東幹線1L                                  | 500kV DAC盤への切替<br>工事件名:東予SS 500kV監視制御盤他取替  | 年間計画 | 更新   |      |        |
| 0810038 | 四国  | 2021/05/15 08:00 | 2021/05/15 12:30 | 単日   | 壬生川SS      | 乙ブス(187kV)                                 | 壬生川火力線1L 鳥害対策修繕乙LS補助接触子修繕  | 年間計画 | 更新   |      |        |
| 0809464 | 四国  | 2021/05/17 08:30 | 2021/05/18 17:30 | 連続   | 大洲SS       | 広見線1L                                      | 大洲ss監視制御盤他取替 制御ケーブル切替(広見線1L)   | 年間計画 | 更新   |      |        |
| 0809654 | 四国  | 2021/05/17 08:30 | 2021/05/18 17:30 | 毎日   | 送電線        | 四国中央東幹線1L                                  | 架線金具点検 No.94 1基 不良がいし検出 東予SS 1基  | 年間計画 | 更新   |      |        |
| 0809358 | 四国  | 2021/05/18 08:40 | 2021/05/18 17:20 | 単日   | 東予SS       | 四国中央東幹線1L                                  | 東予SS 系統安定化装置取替に伴う切替(四国中央東幹線<br>1L(B))、東予SS ZFL除却に伴うケーブル解線(四国中央東幹線1L)               | 年間計画 | 更新   |      |        |
| 0809489 | 四国  | 2021/05/20 08:00 | 2021/05/23 17:30 | 毎日   | 送電線        | 四国中央東幹線2L                                  | 腕金塗装(No.15,16:2基)  | 年間計画 | 更新   |      |        |
| 0809450 | 四国  | 2021/05/20 08:30 | 2021/05/21 17:00 | 連続   | 東予SS       | 四国中央東幹線2L                                  | 500kV DAC盤への切替<br>工事件名:東予SS 500kV監視制御盤他取替  | 年間計画 | 更新   |      |        |
| 0809474 | 四国  | 2021/05/20 08:30 | 2021/05/21 17:30 | 連続   | 大洲SS       | 広見線2L                                      | 大洲ss監視制御盤他取替 制御ケーブル切替(広見線2L)   | 年間計画 | 更新   |      |        |
| 0809486 | 四国  | 2021/05/20 08:30 | 2021/05/29 17:30 | 毎日   | 送電線        | 四国中央東幹線2L                                  | 腕金塗装 No.85,86,100,101,131,132,133,149,150,151,152,153<br>計12基                      | 年間計画 | 更新   |      |        |
| 0810902 | 四国  | 2021/05/20 08:30 | 2021/05/27 17:30 | 毎日   | 送電線        | 広見線2L                                      | 2021年度宇和島支社鉄塔塗装修繕に伴う、腕金塗装<br>No.96,97,120,127 計4基                                  | 年間計画 | 更新   |      |        |
| 0809672 | 四国  | 2021/05/24 08:30 | 2021/05/25 17:30 | 毎日   | 送電線        | 四国中央東幹線2L                                  | 架線金具点検 No.94 1基 不良がいし検出 東予SS 1基  | 年間計画 | 更新   |      |        |
| 0809353 | 四国  | 2021/05/26 08:40 | 2021/05/26 17:20 | 単日   | 東予SS       | 四国中央東幹線2L                                  | 東予SS 系統安定化装置取替に伴う切替(四国中央東幹線)   | 年間計画 | 更新   |      |        |

一般送配電事業者調整対象作業停止計画(2021・2022年度分)

| 広域受付番号  | エリア | 作業開始日時           | 作業終了日時           | 作業形態 | 作業箇所(作業設備) | 停電区間(停電設備)               | 作業内容   | 計画区分 | 申請区分 | 発電制約 | 備考(記事) |
|---------|-----|------------------|------------------|------|------------|--------------------------|--|------|------|------|--------|
| 0809504 | 四国  | 2021/05/26 09:00 | 2021/05/26 17:00 | 単日   | 讃岐SS       | 四国中央東幹線2L                | 【系統安定化装置取替】(B系)制御ケーブル切替、確認試験、受電後方向試験有り                           | 年間計画 | 更新   |      |        |
| 0809360 | 四国  | 2021/05/27 08:40 | 2021/05/27 17:20 | 単日   | 東予SS       | 四国中央東幹線2L                | 東予SS 系統安定化装置取替に伴う切替(四国中央東幹線2L(B))、東予SS ZFL除却に伴うケーブル解線(四国中央東幹線2L) | 年間計画 | 更新   |      |        |
| 0810955 | 四国  | 2021/06/01 08:30 | 2021/06/02 17:30 | 毎日   | 送電線        | 三島東線2L                   | ・鉄塔腕金塗装 No.66 計1基<br>・架渉線詳細点検 No.56～57 計1径間                      | 年間計画 | 更新   |      |        |
| 0809421 | 四国  | 2021/06/01 08:40 | 2021/06/02 17:20 | 連続   | 三島SS       | 三島東線2L                   | 三島東線2LCB(細碑)、甲乙L-LS(普)、<br>操作機構修繕                                | 年間計画 | 更新   |      |        |
| 0810953 | 四国  | 2021/06/03 08:30 | 2021/06/04 17:30 | 毎日   | 送電線        | 三島東線1L                   | ・鉄塔腕金塗装 No.66 計1基<br>・架渉線詳細点検 No.56～57 計1径間                      | 年間計画 | 更新   |      |        |
| 0809416 | 四国  | 2021/06/03 08:40 | 2021/06/04 17:20 | 連続   | 三島SS       | 三島東線1L                   | 三島東線1LCB(細碑)、甲乙L-LS(普)、L-LA(普)、<br>操作機構修繕                        | 年間計画 | 更新   |      |        |
| 0809508 | 四国  | 2021/06/08 08:30 | 2021/06/08 12:30 | 単日   | 東予SS       | 西条線1L                    | 187kV-43PD盤取替に伴う、電圧切替<br>工事件名:東予SS500kV監視制御盤他取替                  | 年間計画 | 更新   |      |        |
| 0809512 | 四国  | 2021/06/08 12:30 | 2021/06/08 17:00 | 単日   | 東予SS       | 西条線2L                    | 187kV-43PD盤取替に伴う、電圧切替<br>工事件名:東予SS500kV監視制御盤他取替                  | 年間計画 | 更新   |      |        |
| 0809503 | 四国  | 2021/06/09 08:30 | 2021/06/09 12:30 | 単日   | 東予SS       | 本川線1L                    | 187kV-43PD盤取替に伴う、電圧切替<br>工事件名:東予SS500kV監視制御盤他取替                  | 年間計画 | 更新   |      |        |
| 0809506 | 四国  | 2021/06/09 12:30 | 2021/06/09 17:00 | 単日   | 東予SS       | 本川線2L                    | 187kV-43PD盤取替に伴う、電圧切替<br>工事件名:東予SS500kV監視制御盤他取替                  | 年間計画 | 更新   |      |        |
| 0809452 | 四国  | 2021/06/10 08:30 | 2021/06/11 17:30 | 連続   | 川内SS       | 四国中央中幹線2L                | GIS(21-84甲・乙LS)細密点検  | 年間計画 | 更新   |      |        |
| 0809478 | 四国  | 2021/06/10 08:30 | 2021/06/11 17:00 | 連続   | 東予SS       | 四国中央中幹線2L                | 500kVVDAC盤への切替<br>工事件名:東予SS 500kV監視制御盤他取替                        | 年間計画 | 更新   |      |        |
| 0809678 | 四国  | 2021/06/10 08:30 | 2021/06/10 17:30 | 単日   | 送電線        | 四国中央中幹線2L                | ・架線金具点検 No.27 1基   | 年間計画 | 更新   |      |        |
| 0810957 | 四国  | 2021/06/10 08:30 | 2021/06/10 17:30 | 単日   | 送電線        | 四国中央中幹線2L                | ・腕金塗装 No.118 計1基   | 年間計画 | 更新   |      |        |
| 0810968 | 四国  | 2021/06/14 08:00 | 2021/06/14 17:30 | 単日   | 送電線        | 大川支線1L/讃岐鳴門線1L           | ・長幹支持がいし補修(大川支線No.9.10.2基)                                       | 年間計画 | 更新   |      |        |
| 0809516 | 四国  | 2021/06/14 08:30 | 2021/06/14 12:30 | 単日   | 東予SS       | 三島西線1L                   | 187kV-43PD盤取替に伴う、電圧切替<br>工事件名:東予SS500kV監視制御盤他取替                  | 年間計画 | 更新   |      |        |
| 0809676 | 四国  | 2021/06/14 08:30 | 2021/06/16 17:30 | 毎日   | 送電線        | 四国中央中幹線1L                | ・架線金具点検 No.27.92.113 計3基   | 年間計画 | 更新   |      |        |
| 0810956 | 四国  | 2021/06/14 08:30 | 2021/06/14 17:30 | 単日   | 送電線        | 四国中央中幹線1L                | ・腕金塗装 No.118 計1基   | 年間計画 | 更新   |      |        |
| 0809517 | 四国  | 2021/06/14 12:30 | 2021/06/14 17:00 | 単日   | 東予SS       | 三島西線2L                   | 187kV-43PD盤取替に伴う、電圧切替<br>工事件名:東予SS500kV監視制御盤他取替                  | 年間計画 | 更新   |      |        |
| 0809500 | 四国  | 2021/06/15 08:00 | 2021/06/17 17:30 | 毎日   | 送電線        | 香川線1L                    | ・初期点検(No.21～28北接続所～南接続所)   | 年間計画 | 更新   |      |        |
| 0809527 | 四国  | 2021/06/16 08:30 | 2021/06/17 17:30 | 毎日   | 香川SS       | 香川線1L                    | 【香川線過負荷保護装置設置工事】ケーブル切替、確認試験<br>(6/16:OLR(A),6/17:OLR(B))         | 年間計画 | 更新   |      |        |
| 0810040 | 四国  | 2021/06/16 08:30 | 2021/06/16 12:30 | 単日   | 香川SS       | 甲ブス(187kV)/甲乙ブスタイ(187kV) | 【香川線過負荷保護装置設置工事】ケーブル切替、確認試験                                      | 年間計画 | 更新   |      |        |
| 0811481 | 四国  | 2021/06/16 08:30 | 2021/06/16 17:30 | 単日   | 東予SS       | 四国中央中幹線1L                | GCS圧力SW修繕  | 年間計画 | 更新   |      |        |
| 0811478 | 四国  | 2021/06/17 08:30 | 2021/06/17 12:30 | 単日   | 川内SS       | 四国中央中幹線1L                | 西系SCS-A系取替に伴うケーブル切替  | 年間計画 | 更新   |      |        |
| 0809323 | 四国  | 2021/06/17 08:40 | 2021/06/17 12:30 | 単日   | 東予SS       | 四国中央中幹線1L                | 東予SS 系統安定化装置取替に伴う切替(四国中央中幹線)                                     | 年間計画 | 更新   |      |        |
| 0809326 | 四国  | 2021/06/17 12:30 | 2021/06/17 17:20 | 単日   | 東予SS       | 四国中央中幹線2L                | 東予SS 系統安定化装置取替に伴う切替(四国中央中幹線)                                     | 年間計画 | 更新   |      |        |
| 0811482 | 四国  | 2021/06/17 12:30 | 2021/06/17 16:30 | 単日   | 川内SS       | 四国中央中幹線2L                | 西系SCS-A系取替に伴うケーブル切替  | 年間計画 | 更新   |      |        |
| 0809513 | 四国  | 2021/06/18 08:00 | 2021/06/20 17:30 | 毎日   | 送電線        | 香川線2L                    | ・初期点検(No.21～28:7基)<br>・長幹支持がいし補修(No.5.12.14.16:4基)               | 年間計画 | 更新   |      |        |
| 0809531 | 四国  | 2021/06/18 08:30 | 2021/06/19 17:30 | 毎日   | 香川SS       | 香川線2L                    | 【香川線過負荷保護装置設置工事】ケーブル切替、確認<br>試験(6/18:OLR(A),6/19:OLR(B))         | 年間計画 | 更新   |      |        |
| 0811483 | 四国  | 2021/06/18 08:30 | 2021/06/18 12:30 | 単日   | 川内SS       | 四国中央中幹線1L                | 西系SCS-B系取替に伴うケーブル切替  | 年間計画 | 更新   |      |        |
| 0811484 | 四国  | 2021/06/18 12:30 | 2021/06/18 16:30 | 単日   | 川内SS       | 四国中央中幹線2L                | 西系SCS-B系取替に伴うケーブル切替  | 年間計画 | 更新   |      |        |
| 0809469 | 四国  | 2021/06/21 08:30 | 2021/06/22 17:00 | 連続   | 東予SS       | 四国中央中幹線1L                | 500kVVDAC盤への切替<br>工事件名:東予SS 500kV監視制御盤他取替                        | 年間計画 | 更新   |      |        |
| 0809491 | 四国  | 2021/06/21 08:30 | 2021/06/21 16:30 | 単日   | 讃岐SS       | 麻線1L                     | 【讃岐ssECS端末装置除却】制御ケーブル切替  | 年間計画 | 更新   |      |        |
| 0811854 | 四国  | 2021/06/21 08:30 | 2021/06/22 17:30 | 毎日   | 送電線        | 三島西線1L                   | ・架線金具補修 No.9.18 計2基  | 年間計画 | 更新   |      |        |
| 0811485 | 四国  | 2021/06/21 08:40 | 2021/06/24 17:20 | 毎日   | 東予SS       | 三島西線1L                   | 三島西線1L他屋外鉄構塗装  | 年間計画 | 更新   |      |        |
| 0809493 | 四国  | 2021/06/22 08:30 | 2021/06/22 16:30 | 単日   | 讃岐SS       | 麻線2L                     | 【讃岐ssECS端末装置除却】制御ケーブル切替  | 年間計画 | 更新   |      |        |
| 0809554 | 四国  | 2021/06/23 08:30 | 2021/06/28 17:30 | 毎日   | 送電線        | 松山東線1L                   | 初期点検<br>松山東線 No.22～30 計9基  | 年間計画 | 更新   |      |        |
| 0811487 | 四国  | 2021/06/23 08:30 | 2021/06/28 17:30 | 毎日   | 送電線        | 松山東線1L                   | ・初期点検 No.43～50、No.54～57、No.65～71 計19基                            | 年間計画 | 更新   |      |        |
| 0811489 | 四国  | 2021/06/25 08:40 | 2021/06/30 17:20 | 毎日   | 東予SS       | 三島西線2L                   | 三島西線2L屋外鉄構塗装   | 年間計画 | 更新   |      |        |
| 0811855 | 四国  | 2021/06/28 08:30 | 2021/06/29 17:30 | 毎日   | 送電線        | 三島西線2L                   | ・架線金具補修 No.9.18 計2基  | 年間計画 | 更新   |      |        |
| 0809401 | 四国  | 2021/07/05 08:30 | 2021/07/12 17:30 | 毎日   | 送電線        | 大洲北幹線1L                  | ・鉄塔塗装 No.13.14.27.28.29 計5基                                      | 年間計画 | 更新   |      |        |
| 0809547 | 四国  | 2021/07/05 08:30 | 2021/07/12 17:30 | 毎日   | 送電線        | 大洲北幹線1L                  | 鉄塔塗装<br>大洲北幹線 No.63～69.89.90 計9基                                 | 年間計画 | 更新   |      |        |
| 0811547 | 四国  | 2021/07/05 08:30 | 2021/07/12 17:30 | 毎日   | 送電線        | 大洲北幹線1L                  | 電線地線ダンパ補修<br>大洲北幹線No.97～107.109 計12基                             | 年間計画 | 更新   |      |        |

一般送配電事業者調整対象作業停止計画(2021・2022年度分)

| 広域受付番号  | エリア | 作業開始日時           | 作業終了日時           | 作業形態 | 作業箇所(作業設備) | 停電区間(停電設備)     | 作業内容   | 計画区分 | 申請区分 | 発電制約 | 備考(記事) |
|---------|-----|------------------|------------------|------|------------|----------------|--|------|------|------|--------|
| 0809543 | 四国  | 2021/07/12 08:30 | 2021/07/16 17:30 | 毎日   | 送電線        | 川内幹線2L         | ・特定直線スリーブ点検 No.22~23,35~36,44~45,57~58 計4<br>径間 4箇所 ・特定圧縮クランプ点検 No.19,41 3箇所 | 年間計画 | 更新   |      |        |
| 0809412 | 四国  | 2021/07/13 08:30 | 2021/07/21 17:30 | 毎日   | 送電線        | 大洲北幹線2L        | ・鉄塔塗装 No.13,14,27,28,29 計5基  | 年間計画 | 更新   |      |        |
| 0809549 | 四国  | 2021/07/13 08:30 | 2021/07/21 17:30 | 毎日   | 送電線        | 大洲北幹線2L        | 鉄塔塗装<br>大洲北幹線 No.63~69,89,90 計9基   | 年間計画 | 更新   |      |        |
| 0811548 | 四国  | 2021/07/13 08:30 | 2021/07/21 17:30 | 毎日   | 送電線        | 大洲北幹線2L        | 電線地線ダンパ補修<br>大洲北幹線No.97~107,109 計12基   | 年間計画 | 更新   |      |        |
| 0809542 | 四国  | 2021/07/20 08:30 | 2021/07/23 17:30 | 毎日   | 送電線        | 川内幹線1L         | ・特定直線スリーブ点検 No.22~23 計1径間 2箇所 ・特定圧縮クランプ点検 No.19,33 7箇所                       | 年間計画 | 更新   |      |        |
| 0810975 | 四国  | 2021/07/26 08:30 | 2021/07/26 17:30 | 単日   | 送電線        | 大洲南幹線1L        | 地線クランプ補修<br>大洲南幹線No.53 1基  | 年間計画 | 更新   |      |        |
| 0810976 | 四国  | 2021/07/27 08:30 | 2021/07/27 17:30 | 単日   | 送電線        | 大洲南幹線2L        | 地線クランプ補修<br>大洲南幹線No.53 計1基   | 年間計画 | 更新   |      |        |
| 0811497 | 四国  | 2021/08/05 08:00 | 2021/08/05 17:30 | 単日   | 送電線        | 阿波鳴門線1L        | 架空地線点検 No.33~36 計3径間   | 年間計画 | 更新   |      |        |
| 0811498 | 四国  | 2021/08/06 08:00 | 2021/08/06 17:30 | 単日   | 送電線        | 阿波鳴門線2L        | 架空地線点検 No.33~36 計3径間   | 年間計画 | 更新   |      |        |
| 0809580 | 四国  | 2021/08/30 08:00 | 2021/09/03 17:30 | 毎日   | 送電線        | 讃岐鳴門線1L/大川支線1L | 腕金塗装 No.150~154 計5基  | 年間計画 | 更新   |      |        |
| 0809627 | 四国  | 2021/08/30 08:00 | 2021/09/01 17:30 | 毎日   | 送電線        | 大川支線1L/讃岐鳴門線1L | ・腕金塗装(讃岐鳴門線No.18,20,121~124:6基)  | 年間計画 | 更新   |      |        |
| 0809550 | 四国  | 2021/09/02 08:00 | 2021/09/04 17:30 | 毎日   | 送電線        | 高松線1L          | ・腕金塗装(No.21,22,23,26,43,44,52:7基)  | 年間計画 | 更新   |      |        |
| 0809551 | 四国  | 2021/09/02 08:00 | 2021/09/04 17:30 | 毎日   | 送電線        | 高松線3L          | ・腕金塗装(No.21,22,23,26,43,44,52:7基)  | 年間計画 | 更新   |      |        |
| 0809603 | 四国  | 2021/09/06 08:00 | 2021/09/10 17:30 | 毎日   | 送電線        | 大川支線2L/讃岐鳴門線2L | 腕金塗装 No.150~154 計5基  | 年間計画 | 更新   |      |        |
| 0809639 | 四国  | 2021/09/06 08:00 | 2021/09/08 17:30 | 毎日   | 送電線        | 大川支線2L/讃岐鳴門線2L | ・腕金塗装(讃岐鳴門線No.18,20,121~124:6基)  | 年間計画 | 更新   |      |        |
| 0809600 | 四国  | 2021/09/06 08:30 | 2021/09/10 17:30 | 毎日   | 送電線        | 高知幹線1L         | 高知幹線No.64~70 計7基 鉄塔腕金塗装  | 年間計画 | 更新   |      |        |
| 0809552 | 四国  | 2021/09/13 08:00 | 2021/09/15 17:30 | 毎日   | 送電線        | 高松線2L          | ・腕金塗装(No.21,22,23,26,43,44,52:7基)  | 年間計画 | 更新   |      |        |
| 0809553 | 四国  | 2021/09/13 08:00 | 2021/09/15 17:30 | 毎日   | 送電線        | 高松線4L          | ・腕金塗装(No.21,22,23,26,43,44,52:7基)  | 年間計画 | 更新   |      |        |
| 0809561 | 四国  | 2021/09/13 08:30 | 2021/09/16 17:30 | 毎日   | 送電線        | 高知幹線2L         | 高知幹線No.37~45 計8径間 スペースダンパ 取替補修   | 年間計画 | 更新   |      |        |
| 0809562 | 四国  | 2021/09/13 08:30 | 2021/09/16 17:30 | 毎日   | 送電線        | 高知幹線2L         | 高知幹線No.64~70 計7基 鉄塔腕金塗装  | 年間計画 | 更新   |      |        |
| 0809556 | 四国  | 2021/09/13 08:40 | 2021/09/13 17:20 | 単日   | 三島SS       | 三島西線1L         | 三島西線1L鳥害対策修繕   | 年間計画 | 更新   |      |        |
| 0811492 | 四国  | 2021/09/13 08:40 | 2021/09/13 17:20 | 単日   | 東予SS       | 三島西線1L         | 三島西線1L鉄構鳥害対策修繕   | 年間計画 | 更新   |      |        |
| 0809560 | 四国  | 2021/09/14 08:40 | 2021/09/14 17:20 | 単日   | 三島SS       | 三島西線2L         | 三島西線2L鳥害対策修繕   | 年間計画 | 更新   |      |        |
| 0811494 | 四国  | 2021/09/14 08:40 | 2021/09/14 17:20 | 単日   | 東予SS       | 三島西線2L         | 三島西線2L鉄構鳥害対策修繕   | 年間計画 | 更新   |      |        |
| 0809528 | 四国  | 2021/09/15 08:30 | 2021/09/23 17:30 | 毎日   | 送電線        | 四国中央中幹線1L      | ラインスペーサ補修<br>四国中央中幹線 No.10~14 計5基  | 年間計画 | 更新   |      |        |
| 0809529 | 四国  | 2021/09/15 08:30 | 2021/09/23 17:30 | 毎日   | 送電線        | 四国中央中幹線1L      | 鉄塔塗装<br>四国中央中幹線 No.22,23,24 計3基  | 年間計画 | 更新   |      |        |
| 0809538 | 四国  | 2021/09/24 08:30 | 2021/09/27 17:30 | 毎日   | 送電線        | 新改高知線1L        | 新改高知線No.22,35~36,39,40,42,45,47,49,50,53 計11基 架線金具補修                         | 年間計画 | 更新   |      |        |
| 0811501 | 四国  | 2021/09/24 08:30 | 2021/09/27 17:30 | 毎日   | 送電線        | 新改高知線1L        | 新改高知線No.3,5,6,7,10,31,32,33,34,57,60 計11基 鉄塔腕金塗装                             | 年間計画 | 更新   |      |        |
| 0809569 | 四国  | 2021/09/28 08:30 | 2021/09/30 17:30 | 毎日   | 広見SS       | 広見線1L          | 広見SS広見線1L結合装置撤去(LT×3,CC×2,CF×3)9月28日(火)1相分撤去、9月29日(水)1相分撤去、9月30日(木)1相分撤去     | 年間計画 | 更新   |      |        |
| 0809570 | 四国  | 2021/09/28 08:30 | 2021/09/30 17:30 | 毎日   | 広見SS       | 広見線1L          | 広見線1L引き下げ線修繕   | 年間計画 | 更新   |      |        |
| 0811503 | 四国  | 2021/09/28 08:30 | 2021/10/01 17:30 | 毎日   | 送電線        | 新改高知線2L        | 新改高知線No.3,5,6,7,10,31,32,33,34,57,60 計11基 鉄塔腕金塗装                             | 年間計画 | 更新   |      |        |
| 0809533 | 四国  | 2021/09/30 08:30 | 2021/10/08 17:30 | 毎日   | 送電線        | 四国中央中幹線2L      | ラインスペーサ補修<br>四国中央中幹線 No.10~14 計5基  | 年間計画 | 更新   |      |        |
| 0809534 | 四国  | 2021/09/30 08:30 | 2021/10/08 17:30 | 毎日   | 送電線        | 四国中央中幹線2L      | 鉄塔塗装<br>四国中央中幹線 No.22,23,24 計3基  | 年間計画 | 更新   |      |        |
| 0809592 | 四国  | 2021/10/04 08:30 | 2021/10/06 17:30 | 毎日   | 広見SS       | 広見線2L          | 広見SS広見線2L結合装置撤去(LT×3,CC×2,CF×3)10月4日(月)1相分撤去、10月5日(火)1相分撤去、10月6日(水)1相分撤去     | 年間計画 | 更新   |      |        |
| 0809593 | 四国  | 2021/10/04 08:30 | 2021/10/06 17:30 | 毎日   | 広見SS       | 広見線2L          | 広見線2L引き下げ線修繕   | 年間計画 | 更新   |      |        |
| 0809634 | 四国  | 2021/10/04 08:30 | 2021/10/08 17:30 | 毎日   | 送電線        | 西条線1L          | ・本川線スペーサ補修に伴う保安停止  | 年間計画 | 更新   |      |        |
| 0809635 | 四国  | 2021/10/04 08:30 | 2021/10/10 17:30 | 毎日   | 送電線        | 本川線2L          | ・腕金塗装 No.10~15 計6基 ・スペース補修 東予SS~No.6, No.10~14 計10径間                         | 年間計画 | 更新   |      |        |
| 0811505 | 四国  | 2021/10/04 08:30 | 2021/10/04 17:30 | 単日   | 送電線        | 高知幹線2L         | 本川線No.61~62 計1径間 スペース補修(保安停止)  | 年間計画 | 更新   |      |        |
| 0811506 | 四国  | 2021/10/04 08:30 | 2021/10/04 17:30 | 単日   | 送電線        | 本川線2L          | 本川線No.61~62 計1径間 スペース補修  | 年間計画 | 更新   |      |        |
| 0809590 | 四国  | 2021/10/11 08:30 | 2021/10/15 17:30 | 毎日   | 送電線        | 西条線2L          | ・本川線スペーサ補修に伴う保安停止  | 年間計画 | 更新   |      |        |
| 0809591 | 四国  | 2021/10/11 08:30 | 2021/10/17 17:30 | 毎日   | 送電線        | 本川線1L          | ・腕金塗装 No.10~15 計6基 ・スペース補修 東予SS~No.6, No.10~14 計10径間                         | 年間計画 | 更新   |      |        |
| 0809632 | 四国  | 2021/10/12 08:00 | 2021/10/13 18:00 | 連続   | 讃岐SS       | 四国中央東幹線1L      | 【讃岐ss500kV監視盤取替】制御ケーブル切替・確認試験  | 年間計画 | 更新   |      |        |
| 0809645 | 四国  | 2021/10/13 08:00 | 2021/10/16 18:00 | 連続   | 阿波SS       | 阿波国府線2L        | ・阿波国府線2L GIS(CB,LLS,ELS)細点<br>・阿波国府線2L GIS(LLS,ELS)電装品修繕<br>・現地箱制御器具点検       | 年間計画 | 更新   |      |        |
| 0810044 | 四国  | 2021/10/13 08:40 | 2021/10/13 17:20 | 単日   | 壬生川SS      | 壬生川線2L         | 壬生川線2L電線張替工事に伴うロード線修繕(取り外し)  | 年間計画 | 更新   |      |        |
| 0811549 | 四国  | 2021/10/13 09:00 | 2021/10/13 16:00 | 単日   | 讃岐SS       | 四国中央東幹線1L      | 【讃岐ssECS端末装置除却】A系・B系 制御ケーブル切替  | 年間計画 | 更新   |      |        |



一般送配電事業者調整対象作業停止計画(2021・2022年度分)

| 広域受付番号  | エリア | 作業開始日時           | 作業終了日時           | 作業形態 | 作業箇所(作業設備) | 停電区間(停電設備)               | 作業内容  | 計画区分 | 申請区分 | 発電制約 | 備考(記事) |
|---------|-----|------------------|------------------|------|------------|--------------------------|---|------|------|------|--------|
| 0809641 | 四国  | 2021/10/14 08:00 | 2021/10/15 18:00 | 連続   | 讃岐SS       | 四国中央東幹線2L                | 【讃岐ss500kV監視盤取替】制御ケーブル切替・確認試験   | 年間計画 | 更新   |      |        |
| 0811512 | 四国  | 2021/10/14 08:30 | 2021/10/14 17:30 | 単日   | 送電線        | 高知幹線1L                   | 本川線No.61～62 計1区間 スペース補修(保安停止)   | 年間計画 | 更新   |      |        |
| 0811513 | 四国  | 2021/10/14 08:30 | 2021/10/14 17:30 | 単日   | 送電線        | 本川線1L                    | 本川線No.61～62 計1区間 スペース補修   | 年間計画 | 更新   |      |        |
| 0809657 | 四国  | 2021/10/18 08:00 | 2021/10/21 18:00 | 連続   | 阿波SS       | 阿波国府線1L                  | ・阿波国府線1LGIS(CB,LLS,ELS)細点<br>・阿波国府線1LGIS(LLS,ELS)電装品修繕<br>・現地箱制御器具点検          | 年間計画 | 更新   |      |        |
| 0811000 | 四国  | 2021/10/18 08:00 | 2021/10/18 18:00 | 単日   | 高知SS       | 新改高知線2L                  | 【高知SS No.1連TR他取替】8D盤関係ケーブル切替(新改高知線)   | 年間計画 | 更新   |      |        |
| 0809405 | 四国  | 2021/10/18 08:30 | 2021/10/22 17:30 | 毎日   | 送電線        | 四国中央東幹線1L                | ・鉄塔腕金塗装 No.70～73 計4基  | 年間計画 | 更新   |      |        |
| 0810991 | 四国  | 2021/10/18 08:30 | 2021/10/22 17:30 | 連続   | 讃岐SS       | 四国中央東幹線1L                | 四国中央東幹線1LGIS腐食対策(塗装・コーキング)  | 年間計画 | 更新   |      |        |
| 0811550 | 四国  | 2021/10/19 08:00 | 2021/10/19 18:00 | 単日   | 高知SS       | 高知幹線2L                   | 【高知SS No.1連TR他取替】8D盤関係ケーブル切替(高知幹線)  | 年間計画 | 更新   |      |        |
| 0811003 | 四国  | 2021/10/20 08:00 | 2021/10/20 18:00 | 単日   | 高知SS       | 新改高知線1L                  | 【高知SS No.1連TR他取替】8D盤関係ケーブル切替(新改高知線)   | 年間計画 | 更新   |      |        |
| 0811552 | 四国  | 2021/10/25 08:00 | 2021/10/25 18:00 | 単日   | 高知SS       | 高知幹線1L                   | 【高知SS No.1連TR他取替】8D盤関係ケーブル切替(高知幹線)  | 年間計画 | 更新   |      |        |
| 0809434 | 四国  | 2021/10/25 08:30 | 2021/10/29 17:30 | 毎日   | 送電線        | 四国中央東幹線2L                | ・鉄塔腕金塗装 No.70～73 計4基  | 年間計画 | 更新   |      |        |
| 0809598 | 四国  | 2021/10/25 08:30 | 2021/10/28 17:30 | 毎日   | 送電線        | 高知幹線1L                   | 高知幹線No.37～45 計8区間 スペース、タンバ 取替補修   | 年間計画 | 更新   |      |        |
| 0809611 | 四国  | 2021/10/25 08:30 | 2021/11/08 17:30 | 連続   | 送電線        | 新改幹線2L                   | 新改幹線77他建替 鉄塔組立、No.76-80間2L移線、緊線、検査  | 年間計画 | 更新   |      |        |
| 0810992 | 四国  | 2021/10/25 08:30 | 2021/10/29 17:30 | 連続   | 讃岐SS       | 四国中央東幹線2L                | 四国中央東幹線2LGIS腐食対策(塗装・コーキング)  | 年間計画 | 更新   |      |        |
| 0811514 | 四国  | 2021/10/25 08:30 | 2021/10/29 17:30 | 毎日   | 送電線        | 松山東線2L                   | ・初期点検 No.43～71 計29基   | 年間計画 | 更新   |      |        |
| 0810903 | 四国  | 2021/10/25 09:00 | 2021/10/25 16:00 | 単日   | 讃岐SS       | 麻線1L                     | 【讃岐ssECS端末装置除却】A系制御ケーブル切替   | 年間計画 | 更新   |      |        |
| 0809559 | 四国  | 2021/10/28 08:30 | 2021/10/29 17:30 | 毎日   | 送電線        | 新改幹線2L                   | 新改幹線53他建替 2L鉄塔腕金原寸調査  | 年間計画 | 更新   |      |        |
| 0809643 | 四国  | 2021/11/01 08:00 | 2021/11/03 17:30 | 毎日   | 送電線        | 麻線1L                     | ・腕金塗装 (No.37-0.37-1.39-0.39-1.48～51:8基)                                       | 年間計画 | 更新   |      |        |
| 0809647 | 四国  | 2021/11/04 08:00 | 2021/11/06 17:30 | 毎日   | 送電線        | 麻線2L                     | ・腕金塗装 (No.37-0.37-1.39-0.39-1.48～51:8基)                                       | 年間計画 | 更新   |      |        |
| 0809117 | 四国  | 2021/11/04 08:30 | 2021/11/05 17:30 | 連続   | 川内SS       | 甲ブス(187kV)/甲丙ブスセク(187kV) | 187kV甲ブスセクLS取替  | 年間計画 | 更新   |      |        |
| 0810996 | 四国  | 2021/11/08 08:40 | 2021/11/08 17:20 | 単日   | 西条SS       | 松山東線2L                   | 松山東線2L鳥害対策修繕  | 年間計画 | 更新   |      |        |
| 0809118 | 四国  | 2021/11/09 08:30 | 2021/11/10 17:30 | 連続   | 川内SS       | 丙ブス(187kV)/甲丙ブスセク(187kV) | 187kV丙ブスセクLS取替  | 年間計画 | 更新   |      |        |
| 0809625 | 四国  | 2021/11/11 08:30 | 2021/11/18 17:30 | 連続   | 送電線        | 新改幹線1L                   | 新改幹線77他建替 No.76-80間1L移線、緊線、検査   | 年間計画 | 更新   |      |        |
| 0809555 | 四国  | 2021/11/16 08:30 | 2021/11/17 17:30 | 毎日   | 送電線        | 新改幹線1L                   | 新改幹線53他建替 1L鉄塔腕金原寸調査  | 年間計画 | 更新   |      |        |
| 0809664 | 四国  | 2021/11/17 07:30 | 2021/11/18 18:30 | 連続   | 川内SS       | 松山幹線2L                   | GCB電装品修繕  | 年間計画 | 更新   |      |        |
| 0809675 | 四国  | 2021/11/17 08:30 | 2021/11/24 17:30 | 連続   | 送電線        | 川内幹線2L                   | がいし・金具取替<br>川内幹線 No.9,10 計2基  | 年間計画 | 更新   |      |        |
| 0809677 | 四国  | 2021/11/17 08:30 | 2021/11/20 17:30 | 連続   | 送電線        | 松山幹線2L                   | がいし・金具取替<br>松山幹線 No.8,9 計2基   | 年間計画 | 更新   |      |        |
| 0809607 | 四国  | 2021/11/18 08:40 | 2021/11/19 17:20 | 連続   | 西条SS       | 川内幹線2L                   | 川内幹線2LCB(細),丙 TLS(普),L-LS(普),川内幹線2LCB電装品<br>修繕・操作機構OH<br>四変製DAC盤43AOS改修(共通欠陥) | 年間計画 | 更新   |      |        |
| 0809121 | 四国  | 2021/11/25 08:30 | 2021/12/02 17:30 | 連続   | 送電線        | 川内幹線1L                   | がいし・金具取替<br>川内幹線 No.9,10 計2基  | 年間計画 | 更新   |      |        |
| 0809122 | 四国  | 2021/11/25 08:30 | 2021/11/28 17:30 | 連続   | 送電線        | 松山幹線1L                   | がいし・金具取替<br>松山幹線 No.8,9 計2基   | 年間計画 | 更新   |      |        |
| 0809594 | 四国  | 2021/11/29 08:40 | 2021/11/30 17:20 | 連続   | 西条SS       | 川内幹線1L                   | 川内幹線1LCB(細),丙 TLS(普),L-LS(普),川内幹線1LCB電装品<br>修繕・操作機構OH<br>四変製DAC盤43AOS改修(共通欠陥) | 年間計画 | 更新   |      |        |
| 0811013 | 四国  | 2021/12/15 08:30 | 2021/12/15 17:30 | 単日   | 大洲SS       | 大洲北幹線2L                  | 大洲ss大洲北幹線2L GIS CT保護装置修繕  | 年間計画 | 更新   |      |        |
| 0810907 | 四国  | 2022/01/25 08:30 | 2022/01/25 17:30 | 単日   | 讃岐SS       | 高松線1L                    | GCB細密点検LS普通点検   | 年間計画 | 更新   |      |        |
| 0810908 | 四国  | 2022/01/26 08:30 | 2022/01/26 17:30 | 単日   | 讃岐SS       | 高松線2L                    | GCB細密点検LS普通点検   | 年間計画 | 更新   |      |        |
| 0809567 | 四国  | 2022/02/01 08:30 | 2022/02/03 17:30 | 連続   | 送電線        | 新改高知線1L                  | 新改高知線No.3.5.6.7.10.31.32.33.34.57.60 計11基 鉄塔腕金塗装                              | 年間計画 | 更新   |      |        |
| 0811020 | 四国  | 2022/02/01 08:30 | 2022/02/03 17:30 | 毎日   | 送電線        | 新改高知線1L                  | 新改高知線No.47～49 L側OPGW補修 2区間,0.4km  | 年間計画 | 更新   |      |        |
| 0809573 | 四国  | 2022/02/07 08:30 | 2022/02/09 17:30 | 連続   | 送電線        | 新改高知線2L                  | 新改高知線No.3.5.6.7.10.31.32.33.34.57.60 計11基 鉄塔腕金塗装                              | 年間計画 | 更新   |      |        |
| 0811021 | 四国  | 2022/02/14 08:30 | 2022/02/14 17:30 | 単日   | 送電線        | 西条線1L                    | 加茂線70他建替(加茂線No.75鉄塔腕金撤去に伴う保安停止)   | 年間計画 | 更新   |      |        |
| 0811022 | 四国  | 2022/02/15 08:30 | 2022/02/15 17:30 | 単日   | 送電線        | 西条線2L                    | 加茂線70他建替(加茂線No.75鉄塔腕金撤去に伴う保安停止)   | 年間計画 | 更新   |      |        |
| 0809692 | 四国  | 2022/03/14 08:30 | 2022/03/25 17:30 | 連続   | 送電線        | 新改幹線2L                   | 新改幹線93他建替 鉄塔組立、No.92-94間2L移線、緊線、検査  | 年間計画 | 更新   |      |        |
| 0809682 | 四国  | 2022/03/26 08:30 | 2022/04/15 17:30 | 連続   | 送電線        | 新改幹線1L                   | 新改幹線93他建替 鉄塔組立、No.92-94間1L移線、緊線、検査  | 年間計画 | 更新   |      |        |
| 0810909 | 四国  | 2022/04/11 08:30 | 2022/04/22 15:30 | 連続   | 讃岐SS       | 高松線1L                    | 【讃岐CB取替(高松1.2L)】高松線1L CB,LLS,甲乙LS,LPD取替,制<br>御ケーブル切替,総合動作試験,社内検査              | 年間計画 | 更新   |      |        |
| 0811044 | 四国  | 2022/04/12 08:30 | 2022/04/13 17:30 | 連続   | 川内SS       | 大洲南幹線1L                  | GCB細密点検L・甲・乙・LS細密点検   | 年間計画 | 更新   |      |        |
| 0811053 | 四国  | 2022/04/14 08:30 | 2022/04/15 17:30 | 連続   | 川内SS       | 大洲南幹線2L                  | GCB細密点検L・甲・乙・LS細密点検   | 年間計画 | 更新   |      |        |
| 0811063 | 四国  | 2022/04/16 08:30 | 2022/04/28 17:30 | 連続   | 送電線        | 新改幹線2L                   | 新改幹線93他建替 No.93-96間2L移線、緊線、検査   | 年間計画 | 更新   |      |        |
| 0810910 | 四国  | 2022/04/22 15:00 | 2022/04/22 16:10 | 単日   | 讃岐SS       | 高松線1L                    | 【讃岐CB取替(高松1.2L)】高松線1L CB試充電に伴う設備占有  | 年間計画 | 更新   |      |        |
| 0811029 | 四国  | 2022/05/09 08:00 | 2022/05/10 17:30 | 毎日   | 高知SS       | 新改高知線1L                  | 新改高知線1L-CB細点1、甲・乙・L-LS細点、L-PD普点、CBコキ<br>ック・塗装修繕                               | 年間計画 | 更新   |      |        |
| 0810912 | 四国  | 2022/05/09 08:30 | 2022/05/20 15:30 | 連続   | 讃岐SS       | 高松線2L                    | 【讃岐CB取替(高松1.2L)】高松線2L CB,LLS,甲乙LS,LPD取替,制<br>御ケーブル切替,総合動作試験,社内検査              | 年間計画 | 更新   |      |        |

一般送配電事業者調整対象作業停止計画(2021・2022年度分)

| 広域受付番号  | エリア | 作業開始日時           | 作業終了日時           | 作業形態 | 作業箇所(作業設備) | 停電区間(停電設備)     | 作業内容  | 計画区分 | 申請区分 | 発電制約 | 備考(記事) |
|---------|-----|------------------|------------------|------|------------|----------------|---|------|------|------|--------|
| 0811091 | 四国  | 2022/05/10 08:00 | 2022/05/13 18:00 | 連続   | 阿波SS       | 阿波鳴門線1L        | 阿波鳴門線1L GIS(CB,LLS,ELS)細点<br>・阿波鳴門線1L GIS(LLS,ELS)電装品修繕<br>・現地箱制御器具点検                                 | 年間計画 | 更新   |      |        |
| 0810920 | 四国  | 2022/05/10 08:30 | 2022/05/17 17:30 | 毎日   | 送電線        | 広見線1L          | ・2022年度宇和島支社鉄塔塗装修繕に伴う、腕金塗装<br>No.96.97.120 計3基  | 年間計画 | 更新   |      |        |
| 0811050 | 四国  | 2022/05/12 08:00 | 2022/05/13 17:30 | 毎日   | 高知SS       | 新改高知線2L        | 新改高知線2L-CB細点1、甲・乙・L-L細点、L-PD普点、CBコキ<br>ンク・塗装修繕  | 年間計画 | 更新   |      |        |
| 0811103 | 四国  | 2022/05/13 08:00 | 2022/05/13 17:30 | 単日   | 送電線        | 香川線2L          | ・初期点検(北接続所～南接続所)  | 年間計画 | 更新   |      |        |
| 0810911 | 四国  | 2022/05/17 08:30 | 2022/05/17 17:30 | 単日   | 広見SS       | 広見線1L          | 広見線1L GCB細点・端子清掃、広見線1L(甲・乙・L・E)LS普点   | 年間計画 | 更新   |      |        |
| 0810913 | 四国  | 2022/05/18 08:30 | 2022/05/18 17:30 | 単日   | 広見SS       | 広見線2L          | 広見線2L GCB細点・端子清掃、広見線2L(甲・乙・L・E)LS普点   | 年間計画 | 更新   |      |        |
| 0810921 | 四国  | 2022/05/18 08:30 | 2022/05/25 17:30 | 毎日   | 送電線        | 広見線2L          | ・2022年度宇和島支社鉄塔塗装修繕に伴う、腕金塗装<br>No.96.97.120 計3基  | 年間計画 | 更新   |      |        |
| 0810914 | 四国  | 2022/05/20 15:00 | 2022/05/20 16:10 | 単日   | 讃岐SS       | 高松線2L          | 【讃岐CB取替(高松1.2L)】高松線2L CB試充電に伴う設備占有  | 年間計画 | 更新   |      |        |
| 0811128 | 四国  | 2022/05/23 08:30 | 2022/06/10 17:30 | 連続   | 送電線        | 新改幹線1L         | 新改45他建替 架線工事1L 社内試験(絶縁抵抗試験実施、試<br>充電実施)   | 年間計画 | 更新   |      |        |
| 0810917 | 四国  | 2022/05/25 08:30 | 2022/05/25 12:30 | 単日   | 麻SS        | 麻線1L           | 【麻ss187kVオンド取替】ケーブル切替、確認試験<br>【麻ss187kVBP/ル取替】ケーブル切替、確認試験   | 年間計画 | 更新   |      |        |
| 0810918 | 四国  | 2022/05/25 12:30 | 2022/05/25 16:30 | 単日   | 麻SS        | 麻線2L           | 【麻ss187kVオンド取替】ケーブル切替、確認試験<br>【麻ss187kVBP/ル取替】ケーブル切替、確認試験   | 年間計画 | 更新   |      |        |
| 0810931 | 四国  | 2022/06/01 08:00 | 2022/06/03 17:30 | 毎日   | 送電線        | 麻線1L           | ・腕金塗装 (No.52.53.61～63:5基)   | 年間計画 | 更新   |      |        |
| 0810932 | 四国  | 2022/06/07 08:00 | 2022/06/09 17:30 | 毎日   | 送電線        | 麻線2L           | ・腕金塗装 (No.52.53.61～63:5基)   | 年間計画 | 更新   |      |        |
| 0811112 | 四国  | 2022/06/14 08:00 | 2022/06/17 18:00 | 連続   | 阿波SS       | 阿波鳴門線2L        | 阿波鳴門線2L GIS(CB,LLS,ELS)細点<br>・阿波鳴門線2L GIS(LLS,ELS)電装品修繕<br>・現地箱制御器具点検                                 | 年間計画 | 更新   |      |        |
| 0811150 | 四国  | 2022/06/14 08:30 | 2022/06/28 17:30 | 連続   | 送電線        | 新改幹線2L         | 新改45他建替 架線工事2L 社内試験(絶縁抵抗試験実施、試<br>充電実施)   | 年間計画 | 更新   |      |        |
| 0811148 | 四国  | 2022/06/22 08:30 | 2022/06/28 17:30 | 毎日   | 送電線        | 新改幹線2L         | ・特定圧縮クランプ低抵抗測定 No.39 計1基<br>・初期点検(架線金具) No.67～69(大番含む) 計3基<br>・特定直線スリーブ低抵抗測定 No.11～12.41～42.52～53 計3径 | 年間計画 | 更新   |      |        |
| 0811253 | 四国  | 2022/07/01 08:30 | 2022/07/13 17:30 | 連続   | 大洲SS       | 大洲北幹線1L        | 大洲北幹線1Lリレー切替(トロワット)   | 年間計画 | 更新   |      |        |
| 0811254 | 四国  | 2022/07/01 08:30 | 2022/07/13 17:30 | 連続   | 川内SS       | 大洲北幹線1L        | 大洲北幹線1Lリレー切替(トロワット)   | 年間計画 | 更新   |      |        |
| 0811142 | 四国  | 2022/07/04 08:30 | 2022/07/08 17:30 | 毎日   | 送電線        | 西条線1L          | ・スペーサ補修 No.25～28.40～西条SS 計5径間   | 年間計画 | 更新   |      |        |
| 0811152 | 四国  | 2022/07/04 08:30 | 2022/07/11 17:30 | 毎日   | 送電線        | 大洲北幹線1L        | 鉄塔塗装<br>大洲北幹線 No.110～115.120 計7基  | 年間計画 | 更新   |      |        |
| 0811153 | 四国  | 2022/07/04 08:30 | 2022/07/11 17:30 | 毎日   | 送電線        | 大洲北幹線1L        | ・2022年度宇和島支社鉄塔塗装修繕に伴う、腕金塗装 No.28～<br>30 計3基   | 年間計画 | 更新   |      |        |
| 0811192 | 四国  | 2022/07/04 08:30 | 2022/07/08 17:30 | 毎日   | 送電線        | 本川線2L          | ・腕金塗装 No.1～4 計4基  | 年間計画 | 更新   |      |        |
| 0811193 | 四国  | 2022/07/04 08:30 | 2022/07/08 17:30 | 毎日   | 送電線        | 西条線1L          | ・腕金塗装 No.1～4 計4基  | 年間計画 | 更新   |      |        |
| 0811541 | 四国  | 2022/07/04 08:30 | 2022/07/11 17:30 | 毎日   | 送電線        | 大洲北幹線1L        | 電線地線ダンパ補修<br>大洲北幹線 No.40～42.44～46.62～67 計12基  | 年間計画 | 更新   |      |        |
| 0811147 | 四国  | 2022/07/11 08:30 | 2022/07/15 17:30 | 毎日   | 送電線        | 西条線2L          | ・スペーサ補修 No.25～28.40～西条SS 計5径間   | 年間計画 | 更新   |      |        |
| 0811187 | 四国  | 2022/07/11 08:30 | 2022/07/15 17:30 | 毎日   | 送電線        | 本川線1L          | ・腕金塗装 No.1～4 計4基  | 年間計画 | 更新   |      |        |
| 0811188 | 四国  | 2022/07/11 08:30 | 2022/07/15 17:30 | 毎日   | 送電線        | 西条線2L          | ・腕金塗装 No.1～4 計4基  | 年間計画 | 更新   |      |        |
| 0811154 | 四国  | 2022/07/14 08:30 | 2022/07/22 17:30 | 毎日   | 送電線        | 大洲北幹線2L        | 鉄塔塗装<br>大洲北幹線 No.110～115.120 計7基  | 年間計画 | 更新   |      |        |
| 0811155 | 四国  | 2022/07/14 08:30 | 2022/07/22 17:30 | 毎日   | 送電線        | 大洲北幹線2L        | ・2022年度宇和島支社鉄塔塗装修繕に伴う、腕金塗装 No.28～<br>30 計3基   | 年間計画 | 更新   |      |        |
| 0811262 | 四国  | 2022/07/14 08:30 | 2022/07/26 17:30 | 連続   | 大洲SS       | 大洲北幹線2L        | 大洲北幹線2Lリレー切替(トロワット)   | 年間計画 | 更新   |      |        |
| 0811263 | 四国  | 2022/07/14 08:30 | 2022/07/26 17:30 | 連続   | 川内SS       | 大洲北幹線2L        | 大洲北幹線2Lリレー切替(トロワット)   | 年間計画 | 更新   |      |        |
| 0811542 | 四国  | 2022/07/14 08:30 | 2022/07/22 17:30 | 毎日   | 送電線        | 大洲北幹線2L        | 電線地線ダンパ補修<br>大洲北幹線 No.40～42.44～46.62～67 計12基  | 年間計画 | 更新   |      |        |
| 0811149 | 四国  | 2022/07/25 08:30 | 2022/07/29 17:30 | 毎日   | 送電線        | 川内幹線1L         | ・特定直線スリーブ点検 No.67～68.71～72.77～78.81～82.85～<br>86 計5径間 17箇所 ・腕金塗装 No.72 計1基                            | 年間計画 | 更新   |      |        |
| 0811151 | 四国  | 2022/08/01 08:30 | 2022/08/05 17:30 | 毎日   | 送電線        | 川内幹線2L         | ・特定直線スリーブ点検 No.67～68.71～72.77～78.81～82.85～<br>86 計5径間 21箇所 ・腕金塗装 No.72 計1基                            | 年間計画 | 更新   |      |        |
| 0811146 | 四国  | 2022/08/26 08:00 | 2022/08/31 17:30 | 毎日   | 送電線        | 讃岐鳴門線1L/大川支線1L | 腕金塗装 No.155～158 計4基   | 年間計画 | 更新   |      |        |
| 0811028 | 四国  | 2022/08/30 08:00 | 2022/08/31 17:30 | 毎日   | 送電線        | 大川支線1L/讃岐鳴門線1L | ・腕金塗装(讃岐鳴門線No.117～120:4基)   | 年間計画 | 更新   |      |        |
| 0811145 | 四国  | 2022/08/30 08:30 | 2022/09/02 17:30 | 毎日   | 送電線        | 新改幹線1L         | ・特定圧縮クランプ低抵抗測定 No.0-1.39 計2基<br>・初期点検(架線金具) No.67～69(大番含む) 計3基<br>・特定直線スリーブ低抵抗測定 No.11～12.61～62 計2径間  | 年間計画 | 更新   |      |        |
| 0811034 | 四国  | 2022/09/01 08:00 | 2022/09/02 17:30 | 毎日   | 送電線        | 大川支線2L/讃岐鳴門線2L | ・腕金塗装(讃岐鳴門線No.117～120:4基)   | 年間計画 | 更新   |      |        |
| 0811166 | 四国  | 2022/09/12 08:30 | 2022/09/30 17:30 | 連続   | 送電線        | 新改幹線1L         | 新改幹線73他建替 新改幹線No.73・76 鉄塔組立、新改幹線1L<br>移線(No.73・76)  | 年間計画 | 更新   |      |        |
| 0811136 | 四国  | 2022/09/13 09:00 | 2022/09/13 17:00 | 単日   | 井川SS       | 三島東線1L         | 三島東線1L GCB細点点検  | 年間計画 | 更新   |      |        |

一般送配電事業者調整対象作業停止計画(2021・2022年度分)

| 広域受付番号  | エリア | 作業開始日時           | 作業終了日時           | 作業形態 | 作業箇所(作業設備) | 停電区間(停電設備)     | 作業内容   | 計画区分 | 申請区分 | 発電制約 | 備考(記事) |
|---------|-----|------------------|------------------|------|------------|----------------|--|------|------|------|--------|
| 0811137 | 四国  | 2022/09/13 09:00 | 2022/09/13 17:00 | 単日   | 井川SS       | 三島東線1L         | 三島東線1L結合装置特別点検   | 年間計画 | 更新   |      |        |
| 0811172 | 四国  | 2022/09/14 09:00 | 2022/09/14 17:00 | 単日   | 井川SS       | 三島東線2L         | 三島東線2L GCB細密点検   | 年間計画 | 更新   |      |        |
| 0811173 | 四国  | 2022/09/14 09:00 | 2022/09/14 17:00 | 単日   | 井川SS       | 三島東線2L         | 三島東線2L結合装置特別点検   | 年間計画 | 更新   |      |        |
| 0810925 | 四国  | 2022/09/26 08:00 | 2022/09/30 17:30 | 毎日   | 送電線        | 高松線1L          | ・圧縮接続管点検(No.32.37.39.46~49:7基)                               | 年間計画 | 更新   |      |        |
| 0810926 | 四国  | 2022/09/26 08:00 | 2022/09/30 17:30 | 毎日   | 送電線        | 高松線3L          | ・圧縮接続管点検(No.32.37.39.46~49:7基)                               | 年間計画 | 更新   |      |        |
| 0811177 | 四国  | 2022/10/03 08:30 | 2022/10/22 17:30 | 連続   | 送電線        | 新改幹線2L         | 新改幹線73他建替 新改幹線 2L移線(No.73~76)、<br>新改幹線No.73-76 旧鉄塔解体         | 年間計画 | 更新   |      |        |
| 0811201 | 四国  | 2022/10/04 08:30 | 2022/10/04 17:30 | 単日   | 井川SS       | 新改幹線2L         | 新改幹線2L 丙LS・丁LS細密点検、L-LS/E-LS普通点検                             | 年間計画 | 更新   |      |        |
| 0811171 | 四国  | 2022/10/17 08:30 | 2022/10/21 17:30 | 毎日   | 送電線        | 松山東線2L         | 初期点検<br>松山東線 No.13-21 計12基                                   | 年間計画 | 更新   |      |        |
| 0810927 | 四国  | 2022/10/18 08:00 | 2022/10/20 17:30 | 毎日   | 送電線        | 高松線1L          | ・腕金塗装(No.35~39:5基)   | 年間計画 | 更新   |      |        |
| 0810928 | 四国  | 2022/10/18 08:00 | 2022/10/20 17:30 | 毎日   | 送電線        | 高松線3L          | ・腕金塗装(No.35~39:5基)   | 年間計画 | 更新   |      |        |
| 0811168 | 四国  | 2022/10/24 08:30 | 2022/10/28 17:30 | 毎日   | 送電線        | 松山東線1L         | 初期点検<br>松山東線 No.13~21 計12基                                   | 年間計画 | 更新   |      |        |
| 0811191 | 四国  | 2022/10/24 08:30 | 2022/10/31 17:30 | 連続   | 送電線        | 新改幹線1L         | 新改幹線73他建替 新改幹線1L移線(No.74-75)                                 | 年間計画 | 更新   |      |        |
| 0810929 | 四国  | 2022/10/25 08:00 | 2022/10/27 17:30 | 毎日   | 送電線        | 高松線2L          | ・腕金塗装(No.35~39:5基)   | 年間計画 | 更新   |      |        |
| 0810930 | 四国  | 2022/10/25 08:00 | 2022/10/27 17:30 | 毎日   | 送電線        | 高松線4L          | ・腕金塗装(No.35~39:5基)   | 年間計画 | 更新   |      |        |
| 0811195 | 四国  | 2022/10/25 08:30 | 2022/10/26 17:30 | 連続   | 讃岐SS       | 香川線1L          | GCB細密点検、甲乙L-LS細密点検、L-LSAツキン点検                                | 年間計画 | 更新   |      |        |
| 0811197 | 四国  | 2022/10/25 08:30 | 2022/10/25 17:30 | 単日   | 井川SS       | 新改幹線1L         | 新改幹線1L GCB 丙LS・丁LS細密点検、L-LS/E-LS普通点検                         | 年間計画 | 更新   |      |        |
| 0811235 | 四国  | 2022/10/25 08:30 | 2022/10/25 17:30 | 単日   | 香川SS       | 香川線1L          | GIS細密点検  | 年間計画 | 更新   |      |        |
| 0811525 | 四国  | 2022/10/25 08:30 | 2022/10/26 17:30 | 連続   | 讃岐SS       | 香川線1L          | 香川線1L FL用結合装置特別点検  | 年間計画 | 更新   |      |        |
| 0811203 | 四国  | 2022/10/27 08:30 | 2022/10/28 17:30 | 連続   | 讃岐SS       | 香川線2L          | GCB細密点検、甲乙L-LS細密点検、L-LSAツキン点検                                | 年間計画 | 更新   |      |        |
| 0811237 | 四国  | 2022/10/27 08:30 | 2022/10/27 17:30 | 単日   | 香川SS       | 香川線2L          | GIS細密点検  | 年間計画 | 更新   |      |        |
| 0811526 | 四国  | 2022/10/27 08:30 | 2022/10/28 17:30 | 連続   | 讃岐SS       | 香川線2L          | 香川線2L FL用結合装置特別点検  | 年間計画 | 更新   |      |        |
| 0811208 | 四国  | 2022/11/01 08:30 | 2022/11/05 17:30 | 連続   | 送電線        | 新改高知線2L        | 新改高知線2他建替 新改高知線No.4鉄塔組立(上部1/4面)                              | 年間計画 | 更新   |      |        |
| 0811225 | 四国  | 2022/11/01 08:30 | 2022/11/09 17:30 | 連続   | 送電線        | 川内幹線1L         | がいのし・金具取替<br>川内幹線 No.6~8 計3基                                 | 年間計画 | 更新   |      |        |
| 0811226 | 四国  | 2022/11/01 08:30 | 2022/11/06 17:30 | 連続   | 送電線        | 松山幹線1L         | がいのし・金具取替<br>松山幹線 No.5~7 計3基                                 | 年間計画 | 更新   |      |        |
| 0811215 | 四国  | 2022/11/07 08:30 | 2022/11/28 17:30 | 連続   | 送電線        | 新改高知線1L        | 新改高知線2他建替 新改高知線No.4鉄塔組立(上部3/4面)、<br>新改高知線1L-OPGW 移線・延線・緊線・検査 | 年間計画 | 更新   |      |        |
| 0811228 | 四国  | 2022/11/10 09:00 | 2022/11/10 12:30 | 単日   | 松山SS       | 松山幹線1L         | VSS取替に伴うケーブル切替   | 年間計画 | 更新   |      |        |
| 0811229 | 四国  | 2022/11/10 12:30 | 2022/11/10 16:00 | 単日   | 松山SS       | 松山幹線2L         | VSS取替に伴うケーブル切替   | 年間計画 | 更新   |      |        |
| 0811540 | 四国  | 2022/11/17 17:30 | 2022/11/17 21:30 | 単日   | 阿波SS       | 甲ブス(500kV)     | 阿波SS 阿波幹線1L/ル方向試験に伴う設備占有                                     | 年間計画 | 更新   |      |        |
| 0810933 | 四国  | 2022/11/21 08:30 | 2022/11/22 17:30 | 連続   | 讃岐SS       | 高松線3L          | GCB細密点検、丙丁L-LS細密点検   | 年間計画 | 更新   |      |        |
| 0811241 | 四国  | 2022/11/21 08:30 | 2022/11/29 17:30 | 連続   | 送電線        | 川内幹線2L         | がいのし・金具取替<br>川内幹線 No.6~8 計3基                                 | 年間計画 | 更新   |      |        |
| 0811242 | 四国  | 2022/11/21 08:30 | 2022/11/26 17:30 | 連続   | 送電線        | 松山幹線2L         | がいのし・金具取替<br>松山幹線 No.5~7 計3基                                 | 年間計画 | 更新   |      |        |
| 0811247 | 四国  | 2022/11/23 08:30 | 2022/11/28 17:30 | 毎日   | 送電線        | 新改幹線2L         | 保安停止 新改高知線2他建替 新改高知線OPGW 移線・延線・緊線・検査                         | 年間計画 | 更新   |      |        |
| 0810934 | 四国  | 2022/11/24 08:30 | 2022/11/25 17:30 | 連続   | 讃岐SS       | 高松線4L          | GCB細密点検、丙丁L-LS細密点検   | 年間計画 | 更新   |      |        |
| 0811250 | 四国  | 2022/11/29 08:30 | 2022/12/12 17:30 | 連続   | 送電線        | 新改高知線2L        | 新改高知線2他建替 新改高知線 2L-OPGW 移線・延線・緊線・検査                          | 年間計画 | 更新   |      |        |
| 0811255 | 四国  | 2022/12/01 08:30 | 2022/12/02 17:30 | 連続   | 讃岐SS       | 吉野川線1L         | GCB細密点検、丙丁L-LS普通点検   | 年間計画 | 更新   |      |        |
| 0811217 | 四国  | 2022/12/06 08:30 | 2022/12/07 17:30 | 連続   | 讃岐SS       | 讃岐鳴門線1L/大川支線1L | GCB細密点検、甲乙L-LS細密点検、L-LSAツキン点検                                | 年間計画 | 更新   |      |        |
| 0811258 | 四国  | 2022/12/07 08:30 | 2022/12/07 17:30 | 単日   | 松山SS       | 松山西線1L         | 松山西線1L CB細点、LS(L・甲)細点[密閉箱]、乙LS普点                             | 年間計画 | 更新   |      |        |
| 0811222 | 四国  | 2022/12/08 08:30 | 2022/12/09 17:30 | 連続   | 讃岐SS       | 讃岐鳴門線2L/大川支線2L | GCB細密点検、甲乙L-LS細密点検、L-LSAツキン点検                                | 年間計画 | 更新   |      |        |
| 0811260 | 四国  | 2022/12/08 08:30 | 2022/12/08 17:30 | 単日   | 松山SS       | 松山西線2L         | 松山西線2L CB細点、LS(L・甲)細点[密閉箱]、乙LS普点                             | 年間計画 | 更新   |      |        |
| 0811204 | 四国  | 2022/12/13 08:30 | 2022/12/15 17:30 | 毎日   | 送電線        | 高知幹線1L         | 須崎線No.5~9 計4径間 スペース補修(保安停止)                                  | 年間計画 | 更新   |      |        |
| 0811268 | 四国  | 2023/02/14 08:00 | 2023/02/17 17:30 | 毎日   | 送電線        | 四国中央東幹線1L      | ・腕金塗装(No.17.18:2基)   | 年間計画 | 更新   |      |        |
| 0811278 | 四国  | 2023/02/14 08:30 | 2023/02/15 17:30 | 毎日   | 送電線        | 四国中央東幹線1L      | 鉄塔腕金塗装 No.38 計1基   | 年間計画 | 更新   |      |        |
| 0811269 | 四国  | 2023/02/20 08:00 | 2023/02/23 17:30 | 毎日   | 送電線        | 四国中央東幹線2L      | ・腕金塗装(No.17.18:2基)   | 年間計画 | 更新   |      |        |
| 0811288 | 四国  | 2023/02/21 08:30 | 2023/02/22 17:30 | 毎日   | 送電線        | 四国中央東幹線2L      | 鉄塔腕金塗装 No.38 計1基   | 年間計画 | 更新   |      |        |
| 0811271 | 四国  | 2023/03/01 08:30 | 2023/03/08 17:30 | 毎日   | 送電線        | 四国中央中幹線1L      | 鉄塔塗装<br>四国中央中幹線 No.3.6.21 計3基                                | 年間計画 | 更新   |      |        |
| 0811272 | 四国  | 2023/03/01 08:30 | 2023/03/08 17:30 | 毎日   | 送電線        | 四国中央中幹線1L      | ラインスペース補修<br>四国中央中幹線 No.5~9 計4径間                             | 年間計画 | 更新   |      |        |
| 0811280 | 四国  | 2023/03/09 08:30 | 2023/03/16 17:30 | 毎日   | 送電線        | 四国中央中幹線2L      | 鉄塔塗装<br>四国中央中幹線 No.3.6.21 計3基                                | 年間計画 | 更新   |      |        |
| 0811281 | 四国  | 2023/03/09 08:30 | 2023/03/16 17:30 | 毎日   | 送電線        | 四国中央中幹線2L      | ラインスペース補修<br>四国中央中幹線 No.5~9 計4径間                             | 年間計画 | 更新   |      |        |

一般送配電事業者調整対象作業停止計画(2021・2022年度分)

| 広域受付番号  | エリア | 作業開始日時           | 作業終了日時           | 作業形態 | 作業箇所(作業設備)   | 停電区間(停電設備)  | 作業内容  | 計画区分 | 申請区分 | 発電制約 | 備考(記事) |
|---------|-----|------------------|------------------|------|--------------|---|---|------|------|------|--------|
| 0917272 | 九州  | 2021/04/02 09:00 | 2021/04/02 17:00 | 単日   | 北九州ss        | 220kV 北九州豊前線1L/北九州ss 220kV 北九州豊前線1L PCM+DZ(A)/北九州ss 20-190 [加圧停止]   | 次期系給システム伝票自動実行機能検証試験  | 年間計画 | 新規   | 制約有  |        |
| 0917655 | 九州  | 2021/04/02 09:00 | 2021/04/02 17:00 | 単日   | 北九州ss        | 220kV 北九州豊前線1L/北九州ss 220kV 北九州豊前線1L PCM+DZ(A)/北九州ss 20-190 [加圧停止]   | 次期系給システム伝票自動実行機能検証試験  | 年間計画 | 変更   | 制約有  |        |
| 0917767 | 九州  | 2021/04/05 08:00 | 2021/04/07 17:00 | 毎日   | 220kV 大分北線1L | 220kV 大分北線1L  | 220kV大分幹線がいし金具修繕工事(1L)【2021年度】  | 年間計画 | 変更   | 制約有  |        |
| 0917768 | 九州  | 2021/04/05 08:00 | 2021/04/06 17:00 | 毎日   | 220kV 大分北線1L | 220kV 大分北線1L  | 220kV大分北線鉄塔防錆修繕工事(1L)【2021年度】   | 年間計画 | 変更   | 制約有  |        |
| 0916891 | 九州  | 2021/04/05 09:00 | 2021/04/05 18:00 | 単日   | 西福岡ss        | 220kV 西福岡赤坂線1L/西福岡ss 20-50 [加圧停止]/西福岡ss 220kV2号母線/赤坂ss 220kV1号 主要変圧器  | 西福岡ss 20-50GISユニット ガスバルブの修繕(停止を伴うもの)を実施する。<br>【対象】CH区画 :G4-2バルブ<br>2号母線区画:G219バルブ         | 年間計画 | 変更   |      |        |
| 0917384 | 九州  | 2021/04/05 09:00 | 2021/04/07 17:00 | 毎日   | 220kV 大分北線1L | 220kV 大分北線1L  | 220kV大分幹線がいし金具修繕工事(1L)【2021年度】  | 年間計画 | 新規   | 制約有  |        |
| 0917385 | 九州  | 2021/04/05 09:00 | 2021/04/06 17:00 | 毎日   | 220kV 大分北線1L | 220kV 大分北線1L  | 220kV大分北線鉄塔防錆修繕工事(1L)【2021年度】   | 年間計画 | 新規   | 制約有  |        |
| 0916893 | 九州  | 2021/04/06 08:00 | 2021/04/06 18:00 | 単日   | 西福岡ss        | 220kV 西福岡赤坂線2L/西福岡ss 20-60 [加圧停止]/赤坂ss 220kV2号 主要変圧器  | 西福岡ss 20-60GISユニット ガスバルブの修繕(停止を伴うもの)を実施する。<br>【対象】CH区画 :G4-1バルブ<br>20-63E区画:G4-2バルブ       | 年間計画 | 変更   |      |        |
| 0913808 | 九州  | 2021/04/06 08:30 | 2021/04/06 17:30 | 単日   | 西九州ss        | 220kV 松島火力線北線2L/西九州ss 20-100 [加圧停止]/西九州ss 220kV2号母線/西九州ss 220kV[1-2] BP盤 常時監視ロック  | 西九州ss 20-102 220kV/バンタグラフ型(PLS)外部点検を行う。   | 年間計画 | 変更   |      |        |
| 0913809 | 九州  | 2021/04/06 08:30 | 2021/04/06 17:30 | 単日   | 西九州ss        | 西九州ss 220kV 松島火力線北線2L/西九州ss 20-100 [加圧停止]/西九州ss 220kV 松島火力線北線2L CR-A/西九州ss 220kV 松島火力線北線2L CR-B/西九州ss 220kV 松島火力線北線2L 43D[ロック]/西九州ss 220kV[1-2] BP盤 常時監視ロック | 西九州ss 20-100 220kVガスシヤ断器外部点検(三菱、200SFMT, 3000A)を行う。                                       | 年間計画 | 変更   |      |        |
| 0913810 | 九州  | 2021/04/06 09:00 | 2021/04/06 17:00 | 単日   | 西九州ss        | 西九州ss 220kV 松島火力線北線2L/西九州ss 20-100[加圧停止]/西九州ss 220kV2号母線  | 西九州ss 220kV1号 碓子洗浄装置 20-102 碓洗ノズル外部点検を行う。   | 年間計画 | 変更   |      |        |
| 0917386 | 九州  | 2021/04/06 09:00 | 2021/04/07 17:00 | 毎日   | 220kV 大分北線1L | 220kV 大分北線1L/220kV 速見分岐線1L  | 大分幹線外鉄塔防錆修繕工事【2021年度】(220kV大分幹線1L)  | 年間計画 | 新規   | 制約有  |        |
| 0917769 | 九州  | 2021/04/06 09:00 | 2021/04/07 17:00 | 毎日   | 220kV 大分北線1L | 220kV 大分北線1L/220kV 速見分岐線1L  | 大分幹線外鉄塔防錆修繕工事【2021年度】(220kV大分幹線1L)  | 年間計画 | 変更   | 制約有  |        |
| 0918987 | 九州  | 2021/04/06 09:00 | 2021/04/07 17:00 | 毎日   | 220kV 大分北線1L | 220kV 大分北線1L  | 220kV大分幹線地線金具補修(直営)(1L)   | 年間計画 | 新規   | 制約有  |        |
| 0916898 | 九州  | 2021/04/07 08:00 | 2021/04/07 18:00 | 単日   | 西福岡ss        | 西福岡ss 220kV2号母線/西福岡ss 220kV3号 主要変圧器/西福岡ss 6-130(#3MTr3次) [加圧停止]/西福岡ss 20-130(#3MTr1次) [加圧停止]  | 西福岡ss 20-50GISユニット ガスバルブの修繕(停止を伴うもの)を実施する。<br>【対象】CH区画 :G4-1バルブ<br>2号母線区画:G211バルブ、G2-1バルブ | 年間計画 | 変更   |      |        |
| 0917766 | 九州  | 2021/04/07 08:00 | 2021/04/07 17:00 | 単日   | 220kV 大分北線1L | 220kV 大分北線1L/220kV 速見分岐線1L  | 220kV速見分岐線電線付属品補修(1L)【2021年度】   | 年間計画 | 変更   | 制約有  |        |
| 0913811 | 九州  | 2021/04/07 08:30 | 2021/04/07 17:30 | 単日   | 西九州ss        | 220kV 松島火力線北線2L/西九州ss 20-100 [加圧停止]/西九州ss 220kV1号母線/西九州ss 220kV[1-2] BP盤 常時監視ロック  | 西九州ss 20-101 220kV/バンタグラフ型(PLS)外部点検を行う。   | 年間計画 | 変更   |      |        |
| 0917311 | 九州  | 2021/04/07 08:30 | 2021/04/07 17:30 | 単日   | 豊前ss         | 220kV 大分北線1L/豊前ss 20-50   | 豊前ss 20-50 GIS 外部点検(6年点検)   | 年間計画 | 新規   | 制約有  |        |
| 0917694 | 九州  | 2021/04/07 08:30 | 2021/04/07 17:30 | 単日   | 豊前ss         | 220kV 大分北線1L/豊前ss 20-50   | 豊前ss 20-50 GIS 外部点検(6年点検)   | 年間計画 | 変更   | 制約有  |        |
| 0913812 | 九州  | 2021/04/07 09:00 | 2021/04/07 17:00 | 単日   | 西九州ss        | 西九州ss 220kV 松島火力線北線2L/西九州ss 20-100[加圧停止]/西九州ss 220kV1号母線  | 西九州ss 220kV1号 碓子洗浄装置 20-101 碓洗ノズル外部点検を行う。   | 年間計画 | 変更   |      |        |
| 0917383 | 九州  | 2021/04/07 09:00 | 2021/04/07 17:00 | 単日   | 220kV 大分北線1L | 220kV 大分北線1L/220kV 速見分岐線1L  | 220kV速見分岐線電線付属品補修(1L)【2021年度】   | 年間計画 | 新規   | 制約有  |        |
| 0917770 | 九州  | 2021/04/08 08:00 | 2021/04/09 17:00 | 毎日   | 220kV 大分北線2L | 220kV 大分北線2L  | 220kV大分幹線がいし金具修繕工事(2L)【2021年度】  | 年間計画 | 変更   | 制約有  |        |
| 0917771 | 九州  | 2021/04/08 08:00 | 2021/04/09 17:00 | 毎日   | 220kV 大分北線2L | 220kV 大分北線2L  | 220kV大分北線鉄塔防錆修繕工事(2L)【2021年度】   | 年間計画 | 変更   | 制約有  |        |
| 0913799 | 九州  | 2021/04/08 08:30 | 2021/04/08 17:30 | 単日   | 西九州ss        | 西九州ss 220kV 松島火力線北線1L/西九州ss 20-90[加圧停止]/西九州ss 220kV2号母線/西九州ss 220kV[1-2] BP盤 常時監視ロック  | 西九州ss 20-92 220kV/バンタグラフ型(PLS)外部点検を行う。  | 年間計画 | 変更   |      |        |
| 0913800 | 九州  | 2021/04/08 09:00 | 2021/04/08 17:00 | 単日   | 西九州ss        | 西九州ss 220kV 松島火力線北線1L/西九州ss 20-90[加圧停止]/西九州ss 220kV2号母線   | 西九州ss 220kV1号 碓子洗浄装置 20-92 碓洗ノズル外部点検を行う。  | 年間計画 | 変更   |      |        |
| 0917312 | 九州  | 2021/04/08 09:00 | 2021/04/08 16:00 | 単日   | 豊前ss         | 220kV 大分北線2L/豊前ss 20-60   | 豊前ss 20-63 LPD 簡易点検   | 年間計画 | 新規   | 制約有  |        |
| 0917387 | 九州  | 2021/04/08 09:00 | 2021/04/09 17:00 | 毎日   | 220kV 大分北線2L | 220kV 大分北線2L  | 220kV大分幹線がいし金具修繕工事(2L)【2021年度】  | 年間計画 | 新規   | 制約有  |        |
| 0917388 | 九州  | 2021/04/08 09:00 | 2021/04/09 17:00 | 毎日   | 220kV 大分北線2L | 220kV 大分北線2L  | 220kV大分北線鉄塔防錆修繕工事(2L)【2021年度】   | 年間計画 | 新規   | 制約有  |        |
| 0917389 | 九州  | 2021/04/08 09:00 | 2021/04/09 17:00 | 毎日   | 220kV 大分北線2L | 220kV 大分北線2L/220kV 速見分岐線2L  | 大分幹線外鉄塔防錆修繕工事【2021年度】(220kV大分幹線2L)  | 年間計画 | 新規   | 制約有  |        |
| 0917695 | 九州  | 2021/04/08 09:00 | 2021/04/08 16:00 | 単日   | 豊前ss         | 220kV 大分北線2L/豊前ss 20-60   | 豊前ss 20-63 LPD 簡易点検   | 年間計画 | 変更   | 制約有  |        |
| 0917772 | 九州  | 2021/04/08 09:00 | 2021/04/09 17:00 | 毎日   | 220kV 大分北線2L | 220kV 大分北線2L/220kV 速見分岐線2L  | 大分幹線外鉄塔防錆修繕工事【2021年度】(220kV大分幹線2L)  | 年間計画 | 変更   | 制約有  |        |
| 0918988 | 九州  | 2021/04/08 09:00 | 2021/04/09 17:00 | 毎日   | 220kV 大分北線2L | 220kV 大分北線2L  | 220kV大分幹線地線金具補修(直営)(2L)   | 年間計画 | 新規   | 制約有  |        |

一般送配電事業者調整対象作業停止計画(2021・2022年度分)

| 広域受付番号  | エリア | 作業開始日時           | 作業終了日時           | 作業形態 | 作業箇所(作業設備)      | 停電区間(停電設備)  | 作業内容   | 計画区分 | 申請区分 | 発電制約 | 備考(記事) |
|---------|-----|------------------|------------------|------|-----------------|---|--|------|------|------|--------|
| 0913801 | 九州  | 2021/04/09 08:30 | 2021/04/09 17:30 | 単日   | 西九州ss           | 西九州ss 220kV 松島火力線北線1L/西九州ss 20-90[加圧停止]/西九州ss 220kV1号母線/西九州ss 220kV[1-2] BP盤 常時監視ロック  | 西九州ss 20-91 220kV/パンタグラフ型(PLS)外部点検を行う。   | 年間計画 | 変更   |      |        |
| 0913802 | 九州  | 2021/04/09 09:00 | 2021/04/09 17:00 | 単日   | 西九州ss           | 西九州ss 220kV 松島火力線北線1L/西九州ss 20-90[加圧停止]/西九州ss 220kV1号母線   | 西九州ss 220kV1号 碍子洗浄装置 20-91 碍洗ノズル外部点検を行う。   | 年間計画 | 変更   |      |        |
| 0917770 | 九州  | 2021/04/12 08:00 | 2021/04/12 17:00 | 単日   | 220kV 大分北線2L    | 220kV 大分北線2L  | 220kV大分幹線がいし金具修繕工事(2L)[2021年度]   | 年間計画 | 変更   | 制約有  |        |
| 0917387 | 九州  | 2021/04/12 09:00 | 2021/04/12 17:00 | 単日   | 220kV 大分北線2L    | 220kV 大分北線2L  | 220kV大分幹線がいし金具修繕工事(2L)[2021年度]   | 年間計画 | 新規   | 制約有  |        |
| 0915418 | 九州  | 2021/04/12 09:10 | 2021/04/12 17:50 | 単日   | 木佐木ss           | 220kV 木佐木三池線1L/木佐木ss 20-10[加圧停止]/木佐木ss 220kV1号母線  | 220kVVGCB×1、220kVLS×3、LPD<br>▲220kVVGCB×1、220kVLS×3<br>(20-52、20-53(E)、20TB-5)、LPD×1 | 年間計画 | 変更   |      |        |
| 0915358 | 九州  | 2021/04/12 10:00 | 2021/05/28 17:00 | 連続   | 木佐木ss           | 木佐木ss 220kV 北佐賀木佐木線1L/木佐木ss 220kV 北佐賀木佐木線1L PCM+DZ(A)/木佐木ss 220kV 北佐賀木佐木線1L PCM+DZ(B)/木佐木ss 20-50[加圧停止]   | 220kVVGCB×1、220kVLS×3、LPD<br>▲220kVVGCB×1、220kVLS×3<br>(20-52、20-53(E)、20TB-5)、LPD×1 | 年間計画 | 変更   |      |        |
| 0913491 | 九州  | 2021/04/13 08:30 | 2021/04/19 17:30 | 連続   | 220kV 中央南福岡線1L  | 220kV 中央南福岡線1L/保守情報システム(中央南福岡線)   | 区間: E29~E36 1L<br>巨長: 2.5km<br>Hi-CROPGW160SQ<br>事故・障害対策                             | 年間計画 | 更新   |      |        |
| 0918853 | 九州  | 2021/04/14 08:30 | 2021/04/14 17:30 | 単日   | 220kV 南熊本緑川線2L  | 220kV 南熊本緑川線2L  | 南熊本緑川線がいし金具補修1箇所<br>・E2中相若活線割リピン補修   | 年間計画 | 新規   |      |        |
| 0913907 | 九州  | 2021/04/15 08:30 | 2021/04/15 17:30 | 単日   | 武雄ss            | 220kV 武雄線2L/武雄ss 20-40[加圧停止]  | 武雄ss 20-43 220kV水平1点切AOP自動E付外部点検を行う。   | 年間計画 | 変更   |      |        |
| 0913908 | 九州  | 2021/04/15 09:00 | 2021/04/15 17:00 | 単日   | 武雄ss            | 220kV 武雄線2L/武雄ss 20-40[加圧停止]/武雄ss 220kVローカルバックアップ盤トリップ回路監視 [ロック]/武雄ss 220kV母線保護装置トリップ回路監視 [ロック]/武雄ss 武雄ss 220kV武雄線 後備 常時監視ロック/武雄ss 武雄線 2LA系 243CA、243RCA、赤TT、黄TT、208RA [ロック]/武雄ss 武雄線 2LB系 243CB、243RCB、赤TT、黄TT、208RB [ロック] | 武雄ss 20-40 220kVガスしや断器外部点検を行う。   | 年間計画 | 変更   |      |        |
| 0913909 | 九州  | 2021/04/15 09:00 | 2021/04/15 17:00 | 単日   | 武雄ss            | 武雄ss 220kV 武雄線2L/武雄ss 20-40   | 武雄ss 20-43 線路PD コンデンサー形計器用変圧器外部点検を行う。  | 年間計画 | 変更   |      |        |
| 0918696 | 九州  | 2021/04/19 08:00 | 2021/04/19 18:00 | 単日   | 長崎ss            | 長崎ss 220kV 長崎幹線2L(2020/12 運開)/長崎ss 220kV2号母線/長崎ss 20T-10(220kV母線連絡用) [加圧停止]/長崎ss 20-60[加圧停止]/長崎ss 220kV3号 主要変圧器/長崎ss 6-130(#3MTr2次用)[加圧停止]/長崎ss 20-130(#3MTr1次用)[加圧停止]  | 89T動作緩慢による切応動が頻発しているため修繕する   | 年間計画 | 変更   |      |        |
| 0913876 | 九州  | 2021/04/20 07:30 | 2021/04/21 18:30 | 連続   | 220kV 西佐世保武雄線2L | 220kV 西佐世保武雄線2L   | 鉄塔防錆<br>東佐世保分岐線口9・20 計2基   | 年間計画 | 変更   |      |        |
| 0913818 | 九州  | 2021/04/20 08:30 | 2021/04/20 17:30 | 単日   | 西九州ss           | 西九州ss 220kV 武雄線2L/西九州ss 20-40[加圧停止]/西九州ss 220kV 武雄線2L CR-A/西九州ss 220kV 武雄線2L CR-B/西九州ss 220kV[1-2] BP盤 常時監視ロック  | 西九州ss 20-40 220kVガスしや断器外部点検を行う。  | 年間計画 | 変更   |      |        |
| 0913819 | 九州  | 2021/04/20 08:30 | 2021/04/20 17:30 | 単日   | 西九州ss           | 220kV 武雄線2L/西九州ss 20-40[加圧停止]   | 西九州ss 20-43 220kV水平1点切AOP自動E付外部点検を行う。  | 年間計画 | 変更   |      |        |
| 0913820 | 九州  | 2021/04/20 08:30 | 2021/04/20 17:30 | 単日   | 西九州ss           | 220kV 武雄線2L/西九州ss 20-40[加圧停止]   | 西九州ss 20-43 20-43~送電線SP分岐母線外部点検を行う。  | 年間計画 | 変更   |      |        |
| 0913821 | 九州  | 2021/04/20 08:30 | 2021/04/20 17:30 | 単日   | 西九州ss           | 220kV 武雄線2L/西九州ss 20-40[加圧停止]   | 西九州ss 20-43 ヒンジ部分解点検に伴う、分岐母線取外付修繕を行う。  | 年間計画 | 変更   |      |        |
| 0913822 | 九州  | 2021/04/20 08:30 | 2021/04/20 17:30 | 単日   | 西九州ss           | 西九州ss 220kV 武雄線2L/西九州ss 20-40[加圧停止]   | 西九州ss 220kV1号 碍子洗浄装置 20-43廻り 碍洗ノズル外部点検(支持SP含む)を行う。                                   | 年間計画 | 変更   |      |        |
| 0917194 | 九州  | 2021/04/20 08:30 | 2021/04/21 17:30 | 毎日   | 220kV 西佐世保武雄線2L | 220kV 西佐世保武雄線2L   | 施工箇所<br>E33、E34、E35(2L腕金のみ)  | 年間計画 | 変更   |      |        |
| 0913823 | 九州  | 2021/04/21 08:30 | 2021/04/21 17:30 | 単日   | 西九州ss           | 220kV 武雄線2L/西九州ss 20-40[加圧停止]/西九州ss 220kV2号母線/西九州ss 220kV[1-2] BP盤 常時監視ロック  | 西九州ss 20-42 220kV/パンタグラフ型(PLS)外部点検を行う。   | 年間計画 | 変更   |      |        |
| 0913824 | 九州  | 2021/04/21 08:30 | 2021/04/21 17:30 | 単日   | 西九州ss           | 西九州ss 220kV 武雄線2L/西九州ss 20-40[加圧停止]/西九州ss 220kV2号母線   | 西九州ss 220kV1号 碍子洗浄装置 20-42 碍洗ノズル外部点検を行う。   | 年間計画 | 変更   |      |        |
| 0917254 | 九州  | 2021/04/26 08:00 | 2021/04/27 18:00 | 毎日   | 500kV 東九州幹線2L   | 500kV 東九州幹線2L   | 500kV日向幹線新設工事のうちOPGW架線作業   | 年間計画 | 新規   | 制約有  |        |
| 0917637 | 九州  | 2021/04/26 08:00 | 2021/04/27 18:00 | 毎日   | 500kV 東九州幹線2L   | 500kV 東九州幹線2L   | 500kV日向幹線新設工事のうちOPGW架線作業   | 年間計画 | 変更   | 制約有  |        |

一般送配電事業者調整対象作業停止計画(2021・2022年度分)

| 広域受付番号  | エリア | 作業開始日時           | 作業終了日時           | 作業形態 | 作業箇所(作業設備)      | 停電区間(停電設備)   | 作業内容  | 計画区分 | 申請区分 | 発電制約 | 備考(記事) |
|---------|-----|------------------|------------------|------|-----------------|--|---|------|------|------|--------|
| 0917220 | 九州  | 2021/04/27 07:00 | 2021/04/27 19:00 | 単日   | 西佐世保ss          | 西佐世保ss 220kV 西佐世保武雄線2L/西佐世保ss 20-20/西佐世保ss 66kV 相浦連絡線1L/西佐世保ss 220kV3号母線/西佐世保ss 220kV1号主要変圧器/西佐世保ss 20-130(220kV1号主要変圧器1次)   | 西佐世保ss 20-121 220kV水平1点切AOPÉ無し外部点検を行う。  | 年間計画 | 変更   |      |        |
| 0913897 | 九州  | 2021/04/27 14:00 | 2021/04/27 17:00 | 単日   | 220kV 西佐世保武雄線2L | 220kV 西佐世保武雄線2L  | 区間: E1~E3<br>鉄塔建替1基(E3)<br>電線: ACSR/HRAC410mm2×2<br>地線: OPGW-HICR160mm2(1L)、LP-AC150mm2(2L)<br>老朽設備対策(事故障害対策) | 年間計画 | 変更   |      |        |
| 0918165 | 九州  | 2021/04/28 08:00 | 2021/04/28 12:00 | 単日   | 220kV 宮崎分岐線1L   | 220kV 宮崎分岐線1L/220kV 南宮崎線1L   | 改修前:T410(2)×2、10、5km<br>改修後:T/AC410(2)×2、10、5km<br>□17~124、□35~南宮崎SS<br>□30~135<br>必要理由:高経年 電線(腐食)            | 年間計画 | 新規   |      |        |
| 0918813 | 九州  | 2021/04/28 08:00 | 2021/04/28 12:00 | 単日   | 220kV 宮崎分岐線1L   | 220kV 宮崎分岐線1L/220kV 南宮崎線1L   | 改修前:T410(2)×2、10、5km<br>改修後:T/AC410(2)×2、10、5km<br>□17~124、□35~南宮崎SS<br>□30~135<br>必要理由:高経年 電線(腐食)            | 年間計画 | 新規   |      |        |
| 0917196 | 九州  | 2021/04/30 07:30 | 2021/04/30 17:30 | 単日   | 220kV 西佐世保武雄線2L | 220kV 西佐世保武雄線2L  | 施工箇所<br>E9(併架:JSSK有田分岐線口)   | 年間計画 | 変更   |      |        |
| 0917219 | 九州  | 2021/05/06 07:00 | 2021/05/06 19:00 | 単日   | 西佐世保ss          | 西佐世保ss 220kV 西佐世保武雄線1L/西佐世保ss 20-10/西佐世保ss 66kV 相浦連絡線2L/西佐世保ss 220kV1号母線/西佐世保ss 220kV1号所内1次変圧器/西佐世保ss 220kV2号主要変圧器/西佐世保ss 20-140(220kV2号主要変圧器1次)/西佐世保ss 20H-10(220kV1号所内1次変圧器1次)   | 西佐世保ss 20-111 220kV水平1点切AOPÉ無し外部点検を行う。  | 年間計画 | 変更   |      |        |
| 0917395 | 九州  | 2021/05/06 09:00 | 2021/05/07 17:00 | 毎日   | 220kV 大分南線1L    | 220kV 大分南線1L   | 220kV大分南線鉄塔防錆修繕工事(1L)【2021年度】   | 年間計画 | 新規   | 制約有  |        |
| 0917475 | 九州  | 2021/05/06 09:00 | 2021/05/06 17:00 | 単日   | 大分ss            | 220kV 大分南線1L/大分ss 20-70[加圧停止]/大分ss 220kV 大分南線1L PCM+DZ(A)/大分ss 220kV 大分南線1L PCM+DZ(B)/大分ss 220kV[1-2] BP+LB盤/大分ss 豊前SSC転送遮断受信盤 [ロック]/大分ss 豊前SSC転送遮断盤 [ロック]/大分ss 豊前SSC用一次変換器盤 [ロック]/大分ss OG盤 [ロック]                                | 中央ss他SSC増設工事のうち大分ss豊前SSC故障情報送信盤ほか撤去(大分南1L切離し)   | 年間計画 | 新規   | 制約有  |        |
| 0917778 | 九州  | 2021/05/06 09:00 | 2021/05/07 17:00 | 毎日   | 220kV 大分南線1L    | 220kV 大分南線1L   | 220kV大分南線鉄塔防錆修繕工事(1L)【2021年度】   | 年間計画 | 変更   | 制約有  |        |
| 0917858 | 九州  | 2021/05/06 09:00 | 2021/05/06 17:00 | 単日   | 大分ss            | 220kV 大分南線1L/大分ss 20-70[加圧停止]/大分ss 220kV 大分南線1L PCM+DZ(A)/大分ss 220kV 大分南線1L PCM+DZ(B)/大分ss 220kV[1-2] BP+LB盤/大分ss OG盤 [ロック]  | 中央ss他SSC増設工事のうち大分ss豊前SSC故障情報送信盤ほか撤去(大分南1L切離し)   | 年間計画 | 変更   | 制約有  |        |
| 0913910 | 九州  | 2021/05/07 08:30 | 2021/06/19 17:30 | 連続   | 武雄ss            | 220kV 西佐世保武雄線1L/西佐世保ss 20-10 [加圧停止]  | 区間: E1~E3<br>鉄塔建替1基(E3)<br>電線: ACSR/HRAC410mm2×2<br>地線: OPGW-HICR160mm2(1L)、LP-AC150mm2(2L)<br>老朽設備対策(事故障害対策) | 年間計画 | 変更   |      |        |
| 0913888 | 九州  | 2021/05/07 09:00 | 2021/05/07 12:00 | 単日   | 220kV 西佐世保武雄線1L | 220kV 西佐世保武雄線1L  | 区間: E1~E3<br>鉄塔建替1基(E3)<br>電線: ACSR/HRAC410mm2×2<br>地線: OPGW-HICR160mm2(1L)、LP-AC150mm2(2L)<br>老朽設備対策(事故障害対策) | 年間計画 | 変更   |      |        |
| 0917487 | 九州  | 2021/05/07 09:00 | 2021/05/07 17:00 | 単日   | 西大分ss           | 220kV 大分南線1L/西大分ss 20-70 [加圧停止]/西大分ss 220kV 大分南線1L PCM+DZ(A)/西大分ss 220kV 大分南線1L PCM+DZ(B)/西大分ss 220kV[1-2] BP+LB盤/西大分ss 220kV[1-2] PT自動切替盤/西大分ss 豊前SSC故障情報送信盤 [ロック]/西大分ss 220kV変換器盤、変換器盤(1) [ロック]/西大分ss同期投入盤 [ロック]/西大分ss 自動オンシロ盤 | 中央ss他SSC増設工事のうち西大分ss豊前SSC故障情報送信盤撤去(大分南線1L切離し)   | 年間計画 | 新規   | 制約有  |        |

一般送配電事業者調整対象作業停止計画(2021・2022年度分)

| 広域受付番号  | エリア | 作業開始日時           | 作業終了日時           | 作業形態 | 作業箇所(作業設備)      | 停電区間(停電設備)  | 作業内容  | 計画区分 | 申請区分 | 発電制約 | 備考(記事) |
|---------|-----|------------------|------------------|------|-----------------|---|---|------|------|------|--------|
| 0917870 | 九州  | 2021/05/07 09:00 | 2021/05/07 17:00 | 単日   | 西大分ss           | 220kV 大分南線1L/西大分ss 20-70 [加圧停止]/西大分ss 220kV 大分南線1L PCM+DZ(A)/西大分ss 220kV 大分南線1L PCM+DZ(B)/西大分ss 220kV[1-2] BP+LB盤/西大分ss 220kV[1-2] PT自動切替盤/西大分ss 220kV変換器盤、変換器盤(1) [ロック]/西大分ss 同期投入盤 [ロック]/西大分ss 自動オンロ盤   | 中央ss他SSC増設工事のうち西大分ss豊前SSC故障情報送信盤撤去(大分南線1L切離し)   | 年間計画 | 変更   | 制約有  |        |
| 0915419 | 九州  | 2021/05/07 12:10 | 2021/05/07 17:50 | 単日   | 木佐木ss           | 220kV 木佐木三池線1L/木佐木ss 20-10[加圧停止]/木佐木ss 220kV1号母線  | 220kVGCB×1、220kVLS×3、LPD<br>▲220kVGCB×1、220kVLS×3<br>(20-52、20-53(E)、20TB-5)、LPD×1          | 年間計画 | 変更   |      |        |
| 0918984 | 九州  | 2021/05/07 17:00 | 2021/05/07 18:30 | 単日   | 柏田ss            | 柏田ss 220kV 柏田線2L/柏田ss 220kV2号母線/加圧経路(柏田線2L~220kV#2母線~2号主変)  | 柏田ss2号主変加圧時のインラッシュ電圧低下抑制対策を行う。  | 年間計画 | 新規   |      |        |
| 0917396 | 九州  | 2021/05/10 09:00 | 2021/05/11 17:00 | 毎日   | 220kV 大分南線2L    | 220kV 大分南線2L  | 220kV大分南線鉄塔防錆修繕工事(2L)[2021年度]   | 年間計画 | 新規   | 制約有  |        |
| 0917482 | 九州  | 2021/05/10 09:00 | 2021/06/11 17:00 | 連続   | 大分ss            | 大分ss 220kV 大分南線2L/大分ss 20-80 [加圧停止]/大分ss 220kV 大分南線2L PCM+DZ(A)/大分ss 220kV 大分南線2L PCM+DZ(B)/大分ss 豊前SSC転送遮断盤(20-80関係) [ロック]/大分ss 豊前SSC転送遮断受信盤(20-80関係) [ロック]/大分ss 豊前SSC向一次変換器盤(20-80関係) [ロック]/大分ss 大分ss 220kV BP+LB(20-80関係) [ロック]/大分ss 大分ss 220kV 自動オンロ(20-80関係) [ロック]/大分ss 大分ss 電気所サーバ(20-80関係) [ロック]/大分ss 大分ss 系統動揺測定装置 | 大分ss 20-80C取替工事   | 年間計画 | 新規   | 制約有  |        |
| 0917486 | 九州  | 2021/05/10 09:00 | 2021/05/10 17:00 | 単日   | 大分ss            | 220kV 大分南線2L/大分ss 20-80[加圧停止]/大分ss 220kV 大分南線2L PCM+DZ(A)/大分ss 220kV 大分南線2L PCM+DZ(B)/大分ss 220kV[1-2] BP+LB盤/大分ss 豊前SSC転送遮断受信盤 [ロック]/大分ss 豊前SSC転送遮断盤 [ロック]/大分ss 豊前SSC用一次変換器盤 [ロック]/大分ss OG盤 [ロック]   | 中央ss他SSC増設工事のうち大分ss豊前SSC故障情報送信盤ほか撤去(大分南2L切離し)   | 年間計画 | 新規   | 制約有  |        |
| 0913875 | 九州  | 2021/05/11 07:30 | 2021/05/12 18:30 | 連続   | 220kV 西佐世保武雄線1L | 220kV 西佐世保武雄線1L   | 鉄塔防錆<br>西佐世保武雄線口9・20 計2基  | 年間計画 | 変更   |      |        |
| 0917238 | 九州  | 2021/05/11 08:10 | 2021/05/11 13:50 | 単日   | 北熊本ss           | 北熊本ss 220kV2号母線/北熊本ss 20T-10 [加圧停止]/北熊本ss 20-42[切]/北熊本ss 20-112[切]/北熊本ss 20-122[切]  | 220kV2号BPD下部FT(白、青相)修繕を実施する。<br>・支持金具(ステンレス製)交換(ボルト類含む)<br>上期:FTカバー内現寸調査<br>下期:FTカバー内金具交換   | 年間計画 | 新規   |      |        |
| 0917239 | 九州  | 2021/05/11 08:10 | 2021/05/14 17:50 | 毎日   | 北熊本ss           | 北熊本ss 220kV2号母線   | 240kVGCB取替<br>(20-120、2000A、31.5kA)<br>240kVLS取替<br>(20-122、20TB-2)<br>240kVLS撤去<br>(20A-2) | 年間計画 | 新規   |      |        |
| 0917622 | 九州  | 2021/05/11 08:10 | 2021/05/14 17:50 | 毎日   | 北熊本ss           | 北熊本ss 220kV2号母線   | 240kVGCB取替<br>(20-120、2000A、31.5kA)<br>240kVLS取替<br>(20-122、20TB-2)<br>240kVLS撤去<br>(20A-2) | 年間計画 | 新規   |      |        |
| 0917481 | 九州  | 2021/05/11 09:00 | 2021/05/11 17:00 | 単日   | 大分ss            | 220kV 大分南線2L/大分ss 20-80[加圧停止]   | 大分ss 20-80引留鉄構ほか碍洗配管漏水修繕  | 年間計画 | 新規   | 制約有  |        |
| 0917488 | 九州  | 2021/05/11 09:00 | 2021/05/11 17:00 | 単日   | 西大分ss           | 西大分ss 220kV 大分南線2L/西大分ss 20-80 [加圧停止]/西大分ss 220kV 大分南線2L PCM+DZ(A)/西大分ss 220kV 大分南線2L PCM+DZ(B)/西大分ss 220kV[1-2] BP+LB盤/西大分ss 220kV[1-2] PT自動切替盤/西大分ss 豊前SSC故障情報送信盤 [ロック]/西大分ss 220kV変換器盤、変換器盤(1) [ロック]/西大分ss 同期投入盤 [ロック]/西大分ss 自動オンロ盤 [ロック]  | 中央ss他SSC増設工事のうち西大分ss豊前SSC故障情報送信盤撤去(大分南線2L切離し)   | 年間計画 | 新規   | 制約有  |        |

一般送配電事業者調整対象作業停止計画(2021・2022年度分)

| 広域受付番号  | エリア | 作業開始日時           | 作業終了日時           | 作業形態 | 作業箇所(作業設備)      | 停電区間(停電設備)  | 作業内容   | 計画区分 | 申請区分 | 発電制約 | 備考(記事) |
|---------|-----|------------------|------------------|------|-----------------|---|--|------|------|------|--------|
| 0916902 | 九州  | 2021/05/12 07:30 | 2021/05/14 18:30 | 毎日   | 柏田ss            | 柏田ss 220kV 柏田線1L/柏田ss 20-50[加圧停止]   | 柏田ss220kVGIS(20-50ユニット)については、塗装の白亜化が見受けられ発錆しているため、防錆塗装修繕を行う。   | 年間計画 | 変更   |      |        |
| 0918707 | 九州  | 2021/05/12 08:10 | 2021/05/12 17:50 | 単日   | 唐津ss            | 220kV 唐津西九州線2L/唐津ss 220kV1号母線   | ※線路碍子周辺のみ停止期間の10月13日～15日に実施。<br>唐津ss220kV1号母線支持碍子(白相)用碍子上部配管(20区画)漏水修繕を実施する。                                       | 年間計画 | 変更   |      |        |
| 0916903 | 九州  | 2021/05/17 07:30 | 2021/05/19 18:30 | 毎日   | 柏田ss            | 柏田ss 220kV 柏田線2L/柏田ss 20-60[加圧停止]   | 柏田ss220kVGIS(20-60ユニット)については、塗装の白亜化が見受けられ発錆しているため、防錆塗装修繕を行う。   | 年間計画 | 変更   |      |        |
| 0917240 | 九州  | 2021/05/17 08:10 | 2021/05/20 17:50 | 毎日   | 北熊本ss           | 北熊本ss 220kV2号母線   | 240kVVCB取替<br>(20-120, 2000A, 31.5kA)<br>240kVLS取替<br>(20-122, 20TB-2)<br>240kVLS撤去<br>(20A-2)                     | 年間計画 | 新規   |      |        |
| 0917623 | 九州  | 2021/05/17 08:10 | 2021/05/20 17:50 | 毎日   | 北熊本ss           | 北熊本ss 220kV2号母線   | 240kVVCB取替<br>(20-120, 2000A, 31.5kA)<br>240kVLS取替<br>(20-122, 20TB-2)<br>240kVLS撤去<br>(20A-2)                     | 年間計画 | 新規   |      |        |
| 0916882 | 九州  | 2021/05/17 09:00 | 2021/05/17 18:00 | 単日   | 赤坂ss            | 220kV 西福岡赤坂線1L/西福岡ss 20-50[加圧停止]/赤坂ss 220kV1号 主要変圧器/赤坂ss 6-110(≠1MTr2次) [加圧停止]/西福岡ss 220kV1号 主要変圧器 変圧器保護盤/西福岡ss 220kV1号 主要変圧器 LR盤   | 赤坂ss 1号主要変圧器調整盤 配電盤 LR盤 27・59Ry点検(アナログ)を行う。  | 年間計画 | 変更   |      |        |
| 0916883 | 九州  | 2021/05/17 09:00 | 2021/05/17 18:00 | 単日   | 赤坂ss            | 220kV 西福岡赤坂線1L/西福岡ss 20-50[加圧停止]/赤坂ss 220kV1号 主要変圧器/赤坂ss 6-110(≠1MTr2次) [加圧停止]  | 赤坂ss 1号主要変圧器2次 66kV電力ケーブル 66kV 電力ケーブル 外部点検(機器側)を行う。  | 年間計画 | 変更   |      |        |
| 0916892 | 九州  | 2021/05/17 09:00 | 2021/05/17 18:00 | 単日   | 西福岡ss           | 220kV 西福岡赤坂線1L/西福岡ss 20-50[加圧停止]/西福岡ss 220kV 西福岡赤坂線1L CR-A/西福岡ss 220kV 西福岡赤坂線1L CR-B/西福岡ss 220kV 西福岡赤坂線1L DZ盤/西福岡ss 220kV[1-2] BP+LB盤 常時監視ロック/西福岡ss 220kV[2-3] BP+LB盤 常時監視ロック/赤坂ss 220kV1号 主要変圧器/赤坂ss 6-110(≠1MTr2次) [加圧停止] | 西福岡ss 20-50 220kVガス絶縁開閉装置外部点検(GCB)を行う。   | 年間計画 | 変更   |      |        |
| 0913905 | 九州  | 2021/05/18 07:30 | 2021/05/18 18:00 | 単日   | 武雄ss            | 武雄ss 220kV 武雄線1L/武雄ss 20-30/武雄ss 220kV1号母線/220kV 長崎幹線1L(2020/12 運開)/武雄ss 20-50[加圧停止]  | 武雄ss 20-51 220kV水平1点切AOPE無し外部点検を行う。<br>※ヒンジ部分解点検に伴い、アルミパイプ分岐母線をクレーンにより吊り上げるため<br>武雄線、長崎幹線同時停止が必要(LS碍子を支持碍子としているため) | 年間計画 | 変更   |      |        |
| 0913906 | 九州  | 2021/05/18 07:30 | 2021/05/18 18:00 | 単日   | 武雄ss            | 武雄ss 220kV 武雄線1L/武雄ss 20-30[加圧停止]/武雄ss 220kV1号母線/220kV 長崎幹線1L(2020/12 運開)/武雄ss 20-50[加圧停止]  | 武雄ss 20-51 ヒンジ部分解点検に伴う分岐母線取外付修繕を行う。  | 年間計画 | 変更   |      |        |
| 0914087 | 九州  | 2021/05/18 07:30 | 2021/05/20 18:30 | 毎日   | 熊本ss            | 熊本ss 50-50[加圧停止]/熊本ss 500kV 熊本幹線1L [受電停止]/熊本ss 500kV 熊本幹線1L PCM+DZ(A)/熊本ss 500kV 熊本幹線1L PCM+DZ(B)   | 熊本ss 50-50 GIS外部点検(6年点検)を行う。   | 年間計画 | 変更   |      |        |
| 0917190 | 九州  | 2021/05/18 07:30 | 2021/05/18 17:30 | 単日   | 220kV 西佐世保武雄線1L | 220kV 西佐世保武雄線1L   | 施工箇所<br>FB9(併架:JSSK有田分岐線口)   | 年間計画 | 変更   |      |        |
| 0913510 | 九州  | 2021/05/18 09:00 | 2021/05/18 18:00 | 単日   | 赤坂ss            | 220kV 西福岡赤坂線1L/西福岡ss 20-50[加圧停止]/赤坂ss 220kV1号 主要変圧器/赤坂ss 6-110(≠1MTr2次) [加圧停止]/赤坂ss 220kV1号 主要変圧器 変圧器保護盤/赤坂ss 220kV1号 主要変圧器 LR盤   | 赤坂ss 220kV1号 主要変圧器 220kV変圧器外部点検を行う。  | 年間計画 | 変更   |      |        |
| 0913511 | 九州  | 2021/05/18 09:00 | 2021/05/18 18:00 | 単日   | 赤坂ss            | 220kV 西福岡赤坂線1L/西福岡ss 20-50[加圧停止]/赤坂ss 220kV1号 主要変圧器/赤坂ss 6-110(≠1MTr2次) [加圧停止]/赤坂ss 220kV1号 主要変圧器 変圧器保護盤/赤坂ss 220kV1号 主要変圧器 LR盤   | 赤坂ss 220kV1号 主要変圧器 220kV負荷時タップ切替装置電動操作機構外部点検を行う。   | 年間計画 | 変更   |      |        |



一般送配電事業者調整対象作業停止計画(2021・2022年度分)

| 広域受付番号  | エリア | 作業開始日時           | 作業終了日時           | 作業形態 | 作業箇所(作業設備)      | 停電区間(停電設備)  | 作業内容   | 計画区分 | 申請区分 | 発電制約 | 備考(記事) |
|---------|-----|------------------|------------------|------|-----------------|---|--|------|------|------|--------|
| 0916884 | 九州  | 2021/05/18 09:00 | 2021/05/18 18:00 | 単日   | 赤坂ss            | 220kV 西福岡赤坂線2L/西福岡ss 20-60[加圧停止]/赤坂ss 220kV2号 主要変圧器/赤坂ss 6-120(#2MTr2次) [加圧停止]/赤坂ss 220kV2号 主要変圧器 変圧器保護盤/赤坂ss 220kV2号 主要変圧器 LR盤   | 赤坂ss 2号主変電圧調整盤 配電盤 LR盤 27・59Ry点検(アナログ)を行う。   | 年間計画 | 変更   |      |        |
| 0916885 | 九州  | 2021/05/18 09:00 | 2021/05/18 18:00 | 単日   | 赤坂ss            | 220kV 西福岡赤坂線2L/西福岡ss 20-60[加圧停止]/赤坂ss 220kV2号 主要変圧器/赤坂ss 6-120(#2MTr2次) [加圧停止]  | 赤坂ss 2号主要変圧器2次 66kV電力ケーブル 66kV 電力ケーブル 外部点検(機器側)を行う。  | 年間計画 | 変更   |      |        |
| 0916894 | 九州  | 2021/05/18 09:00 | 2021/05/19 18:00 | 連続   | 西福岡ss           | 220kV 西福岡赤坂線2L/西福岡ss 20-60[加圧停止]/西福岡ss 220kV 西福岡赤坂線2L CR-A/西福岡ss 220kV 西福岡赤坂線2L CR-B/西福岡ss 220kV 西福岡赤坂線2L DZ盤/西福岡ss 220kV[1-2] BP+LB盤 常時監視ロック/西福岡ss 220kV[2-3] BP+LB盤 常時監視ロック/赤坂ss 220kV2号 主要変圧器/赤坂ss 6-120(#2MTr2次) [加圧停止] | 西福岡ss 20-60 220KVガス絶縁開閉装置外部点検(油圧)を行う。  | 年間計画 | 変更   |      |        |
| 0915420 | 九州  | 2021/05/18 09:10 | 2021/05/20 17:50 | 毎日   | 木佐木ss           | 220kV 木佐木三池線1L/木佐木ss 20-10[加圧停止]/木佐木ss 220kV1号母線  | 220kVVGCB×1、220kVLS×3、LPD<br>▲220kVVGCB×1、220kVLS×3<br>(20-52、20-53(E)、20TB-5)、<br>LPD×1     | 年間計画 | 変更   |      |        |
| 0916895 | 九州  | 2021/05/18 09:10 | 2021/05/18 17:50 | 単日   | 西福岡ss           | 220kV 西福岡赤坂線2L/西福岡ss 20-60 [加圧停止]/西福岡ss 220kV3号母線/西福岡ss 220kV[1-2] BP+LB盤 常時監視ロック/西福岡ss 220kV[2-3] BP+LB盤 常時監視ロック   | 西福岡ss 20-60 220KVガス絶縁開閉装置外部点検(油圧)を行う。  | 年間計画 | 変更   |      |        |
| 0913911 | 九州  | 2021/05/19 08:00 | 2021/05/19 18:00 | 単日   | 武雄ss            | 武雄ss 220kV2号母線/武雄ss 220kV 長崎幹線1L (2020/12 運開)/武雄ss 20-50[加圧停止]  | 武雄ss 20-52 220kV水平1点切AOPE無し外部点検を行う。  | 年間計画 | 変更   |      |        |
| 0913912 | 九州  | 2021/05/19 08:00 | 2021/05/19 18:00 | 単日   | 武雄ss            | 武雄ss 220kV2号母線/武雄ss 220kV 長崎幹線1L (2020/12 運開)/武雄ss 20-50[加圧停止]  | 武雄ss 20-52 ヒンジ部分解体点検に伴う分岐母線取外付修繕を行う。   | 年間計画 | 変更   |      |        |
| 0913514 | 九州  | 2021/05/19 09:00 | 2021/05/19 18:00 | 単日   | 赤坂ss            | 220kV 西福岡赤坂線2L/西福岡ss 20-60[加圧停止]/赤坂ss 220kV2号 主要変圧器/赤坂ss 6-120(#2MTr2次) [加圧停止]/赤坂ss 220kV2号 主要変圧器 変圧器保護盤/赤坂ss 220kV2号 主要変圧器 LR盤   | 赤坂ss 220kV2号 主要変圧器 220KV変圧器外部点検を行う。  | 年間計画 | 更新   |      |        |
| 0913515 | 九州  | 2021/05/19 09:00 | 2021/05/19 18:00 | 単日   | 赤坂ss            | 220kV 西福岡赤坂線2L/西福岡ss 20-60[加圧停止]/赤坂ss 220kV2号 主要変圧器/赤坂ss 6-120(#2MTr2次) [加圧停止]/赤坂ss 220kV2号 主要変圧器 変圧器保護盤/赤坂ss 220kV2号 主要変圧器 LR盤   | 赤坂ss 220kV2号 主要変圧器 220KV負荷時タップ切替装置電動操作機構外部点検を行う。   | 年間計画 | 更新   |      |        |
| 0916896 | 九州  | 2021/05/19 09:10 | 2021/05/19 17:50 | 単日   | 西福岡ss           | 220kV 西福岡赤坂線2L/西福岡ss 20-60 [加圧停止]/西福岡ss 220kV2号母線/西福岡ss 220kV[1-2] BP+LB盤 常時監視ロック/西福岡ss 220kV[2-3] BP+LB盤 常時監視ロック   | 西福岡ss 20-60 220KVガス絶縁開閉装置外部点検(油圧)を行う。  | 年間計画 | 変更   |      |        |
| 0917186 | 九州  | 2021/05/20 08:30 | 2021/05/21 17:30 | 毎日   | 220kV 西佐世保武雄線1L | 220kV 西佐世保武雄線1L   | 施工箇所<br>□03、□03-1、□04<br>※1L刷金塗装のみ   | 年間計画 | 変更   |      |        |
| 0917241 | 九州  | 2021/05/24 08:10 | 2021/05/24 17:50 | 単日   | 北熊本ss           | 北熊本ss 220kV2号母線   | 240kVVGCB取替<br>(20-120、2000A、31.5kA)<br>240kVLS取替<br>(20-122、20TB-2)<br>240kVLS撤去<br>(20A-2) | 年間計画 | 新規   |      |        |
| 0917624 | 九州  | 2021/05/24 08:10 | 2021/05/24 17:50 | 単日   | 北熊本ss           | 北熊本ss 220kV2号母線   | 240kVVGCB取替<br>(20-120、2000A、31.5kA)<br>240kVLS取替<br>(20-122、20TB-2)<br>240kVLS撤去<br>(20A-2) | 年間計画 | 新規   |      |        |
| 0914385 | 九州  | 2021/05/25 07:00 | 2021/05/26 19:00 | 連続   | 諫早ss            | 諫早ss 220kV1号母線/諫早ss 220kV4号 主要変圧器/諫早ss 20-140(#4MTr1次用) [加圧停止]/諫早ss 6-140[加圧停止]   | 諫早ss 20-141 220kV/ペンタグラフ型(PLS)外部点検を行う。   | 年間計画 | 変更   |      |        |

一般送配電事業者調整対象作業停止計画(2021・2022年度分)

| 広域受付番号  | エリア | 作業開始日時           | 作業終了日時           | 作業形態 | 作業箇所(作業設備)   | 停電区間(停電設備)  | 作業内容  | 計画区分 | 申請区分 | 発電制約 | 備考(記事) |
|---------|-----|------------------|------------------|------|--------------|---|---|------|------|------|--------|
| 0914088 | 九州  | 2021/05/25 07:30 | 2021/05/27 18:30 | 毎日   | 熊本ss         | 熊本ss 500kV 熊本幹線2L [受電停止]/熊本ss 500kV 熊本幹線2L PCM+DZ(A)/熊本ss 500kV 熊本幹線2L PCM+DZ(B)/熊本ss 50-60[加圧停止]   | 熊本ss 50-60 GIS外部点検(6年点検)を行う。  | 年間計画 | 変更   |      |        |
| 0917779 | 九州  | 2021/05/25 09:00 | 2021/05/26 17:00 | 毎日   | 220kV 大分南線2L | 220kV 大分南線2L  | 220kV大分南線鉄塔防錆修繕工事(2L)【2021年度】   | 年間計画 | 変更   | 制約有  |        |
| 0917869 | 九州  | 2021/05/25 09:00 | 2021/05/25 17:00 | 単日   | 大分ss         | 220kV 大分南線2L/大分ss 20-80[加圧停止]/大分ss 220kV 大分南線2L PCM+DZ(A)/大分ss 220kV 大分南線2L PCM+DZ(B)/大分ss 220kV[1-2] BP+LB盤/大分ss OG盤 [ロック]   | 中央ss他SSC増設工事のうち大分ss豊前SSC故障情報送信盤ほか撤去(大分南2L切離し)                                       | 年間計画 | 変更   | 制約有  |        |
| 0918161 | 九州  | 2021/05/25 09:00 | 2021/05/28 17:00 | 毎日   | 220kV 高野線1L  | 220kV 高野線1L   | 高野線ボルト修繕工事  | 年間計画 | 新規   |      |        |
| 0915421 | 九州  | 2021/05/25 09:10 | 2021/05/25 17:50 | 単日   | 木佐木ss        | 220kV 木佐木三池線1L/木佐木ss 20-10[加圧停止]/木佐木ss 220kV1号母線  | 220kVVGCB×1、220kVLS×3、LPD<br>▲220kVVGCB×1、220kVLS×3 (20-52、20-53(E)、20TB-5)、LPD×1   | 年間計画 | 変更   |      |        |
| 0917241 | 九州  | 2021/05/26 08:10 | 2021/05/26 17:50 | 単日   | 北熊本ss        | 北熊本ss 220kV2号母線   | 240kVVGCB取替 (20-120、2000A、31.5kA)<br>240kVLS取替 (20-122、20TB-2)<br>240kVLS撤去 (20A-2) | 年間計画 | 新規   |      |        |
| 0917624 | 九州  | 2021/05/26 08:10 | 2021/05/26 17:50 | 単日   | 北熊本ss        | 北熊本ss 220kV2号母線   | 240kVVGCB取替 (20-120、2000A、31.5kA)<br>240kVLS取替 (20-122、20TB-2)<br>240kVLS撤去 (20A-2) | 年間計画 | 新規   |      |        |
| 0917864 | 九州  | 2021/05/26 09:00 | 2021/05/26 17:00 | 単日   | 大分ss         | 220kV 大分南線2L/大分ss 20-80[加圧停止]   | 大分ss 20-80引留鉄橋ほか磚洗配管漏水修繕  | 年間計画 | 変更   | 制約有  |        |
| 0917871 | 九州  | 2021/05/26 09:00 | 2021/05/26 17:00 | 単日   | 西大分ss        | 西大分ss 220kV 大分南線2L/西大分ss 20-80 [加圧停止]/西大分ss 220kV 大分南線2L PCM+DZ(A)/西大分ss 220kV 大分南線2L PCM+DZ(B)/西大分ss 220kV[1-2] BP+LB盤/西大分ss 220kV[1-2] PT自動切替盤/西大分ss 220kV変換器盤、変換器盤(1) [ロック]/西大分ss 同期投入盤 [ロック]/西大分ss 自動オシロ盤 [ロック] | 中央ss他SSC増設工事のうち西大分ss豊前SSC故障情報送信盤撤去(大分南線2L切離し)                                       | 年間計画 | 変更   | 制約有  |        |
| 0914386 | 九州  | 2021/05/27 07:00 | 2021/05/28 19:00 | 連続   | 諫早ss         | 諫早ss 220kV2号母線/諫早ss 220kV4号主要変圧器/諫早ss 20-140(#4MTTr1次用) [加圧停止]/諫早ss 6-140[加圧停止]   | 諫早ss 20-142 220kV/ペンタグラフ型(PLS)外部点検を行う。  | 年間計画 | 変更   |      |        |
| 0917242 | 九州  | 2021/05/27 08:10 | 2021/05/28 17:50 | 毎日   | 北熊本ss        | 北熊本ss 220kV2号母線   | 240kVVGCB取替 (20-120、2000A、31.5kA)<br>240kVLS取替 (20-122、20TB-2)<br>240kVLS撤去 (20A-2) | 年間計画 | 新規   |      |        |
| 0917625 | 九州  | 2021/05/27 08:10 | 2021/05/28 17:50 | 毎日   | 北熊本ss        | 北熊本ss 220kV2号母線   | 240kVVGCB取替 (20-120、2000A、31.5kA)<br>240kVLS取替 (20-122、20TB-2)<br>240kVLS撤去 (20A-2) | 年間計画 | 新規   |      |        |
| 0915422 | 九州  | 2021/05/27 09:10 | 2021/05/27 17:50 | 単日   | 木佐木ss        | 220kV 木佐木三池線1L/木佐木ss 20-10[加圧停止]/木佐木ss 220kV2号母線  | 220kVVGCB×1、220kVLS×3、LPD<br>▲220kVVGCB×1、220kVLS×3 (20-52、20-53(E)、20TB-5)、LPD×1   | 年間計画 | 変更   |      |        |
| 0915423 | 九州  | 2021/05/28 12:40 | 2021/05/28 15:50 | 単日   | 木佐木ss        | 220kV 木佐木三池線1L/木佐木ss 20-10 [加圧停止]/木佐木ss 220kV2号母線   | 220kVVGCB×1、220kVLS×3、LPD<br>▲220kVVGCB×1、220kVLS×3 (20-52、20-53(E)、20TB-5)、LPD×1   | 年間計画 | 変更   |      |        |
| 0915359 | 九州  | 2021/05/28 13:30 | 2021/05/28 15:00 | 単日   | 北佐賀ss        | 220kV 北佐賀木佐木線1L/北佐賀ss 220kV 北佐賀木佐木線1L 43RC[ロック]/北佐賀ss 220kV 北佐賀木佐木線1L 43KH[仮保護]   | 220kVVGCB×1、220kVLS×3、LPD<br>▲220kVVGCB×1、220kVLS×3 (20-52、20-53(E)、20TB-5)、LPD×1   | 年間計画 | 変更   |      |        |

一般送配電事業者調整対象作業停止計画(2021・2022年度分)

| 広域受付番号  | エリア | 作業開始日時           | 作業終了日時           | 作業形態 | 作業箇所(作業設備)    | 停電区間(停電設備)  | 作業内容   | 計画区分 | 申請区分 | 発電制約 | 備考(記事) |
|---------|-----|------------------|------------------|------|---------------|---|--|------|------|------|--------|
| 0918074 | 九州  | 2021/06/01 09:00 | 2021/06/01 17:00 | 単日   | 500kV 中九州幹線1L | 500kV 中九州幹線1L   | 接地スベーサ補修を実施<br>作業箇所: E5、E6   | 年間計画 | 新規   |      |        |
| 0918075 | 九州  | 2021/06/01 09:00 | 2021/06/05 17:00 | 毎日   | 500kV 中九州幹線1L | 500kV 中九州幹線1L   | ヨーク取付ボルト割ピン補修ほかを実施<br>1L: E9、E11、E32、E33、E8、E28<br>2L: E5、E6、E32、E33 | 年間計画 | 新規   |      |        |
| 0918076 | 九州  | 2021/06/01 09:00 | 2021/06/05 17:00 | 毎日   | 500kV 中九州幹線1L | 500kV 中九州幹線1L   | がいし金具のボルトへい込んだ割ピンを補修する   | 年間計画 | 新規   |      |        |
| 0918162 | 九州  | 2021/06/01 09:00 | 2021/06/14 17:00 | 連続   | 220kV 高野線2L   | 220kV 高野線2L/220kV 霧島分岐線2L   | E3～霧島ss間引込変更<br>TA610(2)×2cct 0.1km<br>上位系統対策工事(負担金工事)               | 年間計画 | 新規   |      |        |
| 0918163 | 九州  | 2021/06/01 09:00 | 2021/06/04 17:00 | 毎日   | 220kV 高野線2L   | 220kV 高野線2L   | 高野線ボルト修繕工事   | 年間計画 | 新規   |      |        |
| 0918321 | 九州  | 2021/06/01 09:00 | 2021/06/14 17:00 | 連続   | 霧島ss          | 220kV 高野線2L/霧島ss 220kV 高野線2L PCM+DZ(A)/霧島ss 220kV 高野線2L PCM+DZ(B)/霧島ss 20-40[加圧停止]/霧島ss 220kV BP盤(20-40) [ロック]  | 220/66kV 300MVA×1  | 年間計画 | 新規   |      |        |
| 0919138 | 九州  | 2021/06/01 21:00 | 2021/06/02 06:00 | 連続   | 霧島ss          | 霧島ss 220kV2号母線(分岐2L側)/霧島ss 220kV2号 主要変圧器  | 220/66kV 300MVA×1  | 年間計画 | 新規   |      |        |
| 0918714 | 九州  | 2021/06/02 08:30 | 2021/06/02 18:00 | 単日   | 伊都ss          | 220kV 脊振伊都線1L/伊都ss 220kV 脊振伊都線1L PCM(A)/伊都ss 220kV 脊振伊都線1L PCM(B)/脊振ss 20-50[加圧停止]/伊都ss 66kV[1-2] BP+LB盤 常時監視ロック/伊都ss 220kV1号送電用変圧器/伊都ss 6-110 [加圧停止] | 伊都ss 6-110 66kVガス絶縁開閉装置外部点検(パネ)を行う。                                  | 年間計画 | 新規   |      |        |
| 0918715 | 九州  | 2021/06/02 08:30 | 2021/06/02 13:00 | 単日   | 伊都ss          | 220kV 脊振伊都線1L/伊都ss 66kV1号母線/伊都ss 66kV[1-2] BP+LB盤 常時監視ロック/伊都ss 220kV1号送電用変圧器/伊都ss 6-110 [加圧停止]  | 伊都ss 6-110 66kVガス絶縁開閉装置外部点検(パネ)を行う。                                  | 年間計画 | 新規   |      |        |
| 0918713 | 九州  | 2021/06/02 09:00 | 2021/06/02 15:00 | 単日   | 伊都ss          | 220kV 脊振伊都線1L/脊振ss 20-50 [加圧停止]/伊都ss 220kV1号送電用変圧器/伊都ss 220kV1号送電用変圧器 変圧器保護盤/伊都ss 220kV1号送電用変圧器 LR盤/伊都ss 6-110 [加圧停止]                                 | 伊都ss 220kV1号送電用変圧器 220kV以下変圧器継電器類絶縁抵抗測定を行う。                          | 年間計画 | 新規   |      |        |
| 0918716 | 九州  | 2021/06/02 12:00 | 2021/06/02 18:00 | 単日   | 伊都ss          | 220kV 脊振伊都線1L/伊都ss 66kV2号母線/伊都ss 66kV[1-2] BP+LB盤 常時監視ロック/伊都ss 220kV1号送電用変圧器/伊都ss 6-110 [加圧停止]  | 伊都ss 6-110 66kVガス絶縁開閉装置外部点検(パネ)を行う。                                  | 年間計画 | 新規   |      |        |
| 0919140 | 九州  | 2021/06/02 21:00 | 2021/06/03 06:00 | 連続   | 霧島ss          | 霧島ss 220kV2号母線(分岐2L側)/霧島ss 220kV2号 主要変圧器  | 220/66kV 300MVA×1  | 年間計画 | 新規   |      |        |
| 0913512 | 九州  | 2021/06/03 09:00 | 2021/06/03 18:00 | 単日   | 赤坂ss          | 赤坂ss 220kV 西福岡赤坂線1L/赤坂ss 220kV1号 主要変圧器  | 赤坂ss 220kV西福岡赤坂線転送受信盤1. 2LB 特性試験を行う。                                 | 年間計画 | 変更   |      |        |
| 0913513 | 九州  | 2021/06/03 09:00 | 2021/06/03 18:00 | 単日   | 赤坂ss          | 赤坂ss 220kV 西福岡赤坂線1L/赤坂ss 220kV1号 主要変圧器  | 赤坂ss 220kV西福岡赤坂線転送受信盤1. 2LA 特性試験を行う。                                 | 年間計画 | 変更   |      |        |
| 0913519 | 九州  | 2021/06/03 09:00 | 2021/06/03 18:00 | 単日   | 西福岡ss         | 220kV 西福岡赤坂線1L/西福岡ss 20-50[加圧停止]/赤坂ss 220kV1号 主要変圧器   | 西福岡ss 220kV西福岡赤坂線転送受信盤1. 2LB 特性試験を行う。                                | 年間計画 | 変更   |      |        |
| 0913520 | 九州  | 2021/06/03 09:00 | 2021/06/03 18:00 | 単日   | 西福岡ss         | 220kV 西福岡赤坂線1L/西福岡ss 20-50[加圧停止]/赤坂ss 220kV1号 主要変圧器   | 西福岡ss 220kV西福岡赤坂線転送受信盤1. 2LA 特性試験を行う。                                | 年間計画 | 変更   |      |        |
| 0918711 | 九州  | 2021/06/03 09:00 | 2021/06/03 15:00 | 単日   | 伊都ss          | 220kV 脊振伊都線2L/脊振ss 20-60[加圧停止]/伊都ss 220kV2号送電用変圧器/伊都ss 220kV2号送電用変圧器 変圧器保護盤/伊都ss 220kV2号送電用変圧器 LR盤/伊都ss 6-120 [加圧停止]                                  | 伊都ss 220kV2号送電用変圧器 220kV以下変圧器継電器類絶縁抵抗測定を行う。                          | 年間計画 | 新規   |      |        |
| 0918712 | 九州  | 2021/06/03 09:00 | 2021/06/03 18:00 | 単日   | 伊都ss          | 220kV 脊振伊都線2L/伊都ss 220kV 脊振伊都線2L PCM(A)/伊都ss 220kV 脊振伊都線2L PCM(B)/脊振ss 20-60[加圧停止]/伊都ss 66kV[1-2] BP+LB盤 常時監視ロック/伊都ss 220kV2号送電用変圧器/伊都ss 6-120 [加圧停止] | 伊都ss 6-120 66kVガス絶縁開閉装置外部点検(GCB)を行う。                                 | 年間計画 | 新規   |      |        |
| 0913516 | 九州  | 2021/06/04 09:00 | 2021/06/04 18:00 | 単日   | 赤坂ss          | 赤坂ss 220kV 西福岡赤坂線2L/赤坂ss 220kV1号 主要変圧器  | 赤坂ss 220kV西福岡赤坂線転送受信盤1. 2LB 特性試験を行う。                                 | 年間計画 | 変更   |      |        |
| 0913517 | 九州  | 2021/06/04 09:00 | 2021/06/04 18:00 | 単日   | 赤坂ss          | 赤坂ss 220kV 西福岡赤坂線2L/赤坂ss 220kV2号 主要変圧器  | 赤坂ss 220kV西福岡赤坂線転送受信盤1. 2LA 特性試験を行う。                                 | 年間計画 | 変更   |      |        |
| 0913521 | 九州  | 2021/06/04 09:00 | 2021/06/04 18:00 | 単日   | 西福岡ss         | 220kV 西福岡赤坂線2L/西福岡ss 20-60[加圧停止]/赤坂ss 220kV2号 主要変圧器   | 西福岡ss 220kV西福岡赤坂線転送受信盤1. 2LB 特性試験を行う。                                | 年間計画 | 変更   |      |        |

一般送配電事業者調整対象作業停止計画(2021・2022年度分)

| 広域受付番号  | エリア | 作業開始日時           | 作業終了日時           | 作業形態 | 作業箇所(作業設備)    | 停電区間(停電設備)  | 作業内容  | 計画区分 | 申請区分 | 発電制約 | 備考(記事) |
|---------|-----|------------------|------------------|------|---------------|---|---|------|------|------|--------|
| 0913522 | 九州  | 2021/06/04 09:00 | 2021/06/04 18:00 | 単日   | 西福岡ss         | 220kV 西福岡赤坂線2L/西福岡ss 20-60[加圧停止]/赤坂ss 220kV2号 主要変圧器   | 西福岡ss 220kV西福岡赤坂線転送受信盤1, 2LA 特性試験を行う。   | 年間計画 | 変更   |      |        |
| 0918709 | 九州  | 2021/06/04 09:30 | 2021/06/04 17:30 | 単日   | 西福岡ss         | 西福岡ss 220kV 西福岡赤坂線2L/西福岡ss 20-60 [加圧停止]/西福岡ss 220kV 西福岡赤坂線2L DZ盤  | 西福岡ss 220kV西福岡赤坂2L(DZ)HIパネル表示の一部乱があり視認し辛いことから、修繕を実施し装置の機能維持を図る。                                 | 年間計画 | 新規   |      |        |
| 0917243 | 九州  | 2021/06/07 08:10 | 2021/06/07 17:50 | 単日   | 北熊本ss         | 北熊本ss 220kV2号母線   | 240kVGCB取替<br>(20-120, 2000A, 31. 5kA)<br>240kVLS取替<br>(20-122, 20TB-2)<br>240kVLS撤去<br>(20A-2) | 年間計画 | 新規   |      |        |
| 0917626 | 九州  | 2021/06/07 08:10 | 2021/06/07 17:50 | 単日   | 北熊本ss         | 北熊本ss 220kV2号母線   | 240kVGCB取替<br>(20-120, 2000A, 31. 5kA)<br>240kVLS取替<br>(20-122, 20TB-2)<br>240kVLS撤去<br>(20A-2) | 年間計画 | 新規   |      |        |
| 0918077 | 九州  | 2021/06/07 09:00 | 2021/06/07 17:00 | 単日   | 500kV 中九州幹線2L | 500kV 中九州幹線2L   | 接地スペース補修を実施<br>作業箇所: □5, □6   | 年間計画 | 新規   |      |        |
| 0918078 | 九州  | 2021/06/07 09:00 | 2021/06/11 17:00 | 毎日   | 500kV 中九州幹線2L | 500kV 中九州幹線2L   | ジャンパ吊架装置の塗装およびボルトナットの取替を行う。   | 年間計画 | 新規   |      |        |
| 0918079 | 九州  | 2021/06/07 09:00 | 2021/06/11 17:00 | 毎日   | 500kV 中九州幹線2L | 500kV 中九州幹線2L   | がいし金具のボルトへくい込んだ割ピンを補修する   | 年間計画 | 新規   |      |        |
| 0919138 | 九州  | 2021/06/07 21:00 | 2021/06/08 06:00 | 連続   | 霧島ss          | 霧島ss 220kV2号母線(分岐2L側)/霧島ss 220kV2号 主要変圧器  | 220/66kV 300MVA×1   | 年間計画 | 新規   |      |        |
| 0919139 | 九州  | 2021/06/07 21:00 | 2021/06/08 06:00 | 連続   | 霧島ss          | 霧島ss 220kV2号母線(分岐2L側)/霧島ss 220kV2号 主要変圧器  | 220/66kV 300MVA×1   | 年間計画 | 新規   |      |        |
| 0917244 | 九州  | 2021/06/08 08:10 | 2021/06/08 17:50 | 単日   | 北熊本ss         | 北熊本ss 220kV2号母線   | 240kVGCB取替<br>(20-120, 2000A, 31. 5kA)<br>240kVLS取替<br>(20-122, 20TB-2)<br>240kVLS撤去<br>(20A-2) | 年間計画 | 新規   |      |        |
| 0917627 | 九州  | 2021/06/08 08:10 | 2021/06/08 17:50 | 単日   | 北熊本ss         | 北熊本ss 220kV2号母線   | 240kVGCB取替<br>(20-120, 2000A, 31. 5kA)<br>240kVLS取替<br>(20-122, 20TB-2)<br>240kVLS撤去<br>(20A-2) | 年間計画 | 新規   |      |        |
| 0914135 | 九州  | 2021/06/08 08:30 | 2021/06/09 17:30 | 連続   | 三池ss          | 三池ss 220kV 木佐木三池線1L/三池ss 20-10 [加圧停止]   | 三池ss#1, 2主要変圧器保護装置他取替工事を実施する。   | 年間計画 | 変更   |      |        |
| 0916824 | 九州  | 2021/06/08 09:00 | 2021/06/10 17:00 | 毎日   | 220kV 西谷門司線2L | 220kV 西谷門司線2L   | 苅田分岐線□3 1基 一般部鉄塔防錆塗装<br>□霧島ss自所取込用 電気所サーパ×1式  | 年間計画 | 変更   |      |        |
| 0918319 | 九州  | 2021/06/08 09:00 | 2021/06/10 17:00 | 連続   | 霧島ss          | 220kV 高野線2L/霧島ss 220kV 霧島分岐線2L CR-A/霧島ss 220kV 霧島分岐線2L CR-B/霧島ss 220kV 霧島分岐線2L BP+LB盤/霧島ss 20-40 [加圧停止]/霧島ss 220kV 自動オンロ [ロック]/霧島ss 変換器盤 [ロック]/霧島ss 補助継電器盤 [ロック]/霧島ss 制御補助盤 |   | 年間計画 | 新規   |      |        |
| 0914116 | 九州  | 2021/06/08 09:10 | 2021/06/08 17:50 | 単日   | 山家ss          | 山家ss 220kV 山家東福岡線1L/山家ss 20-50 [加圧停止]/山家ss 220kV[1-2] BP+LB盤 常時監視ロック/山家ss 220kV2号母線   | 山家ss 20-51 220kV水平1点切AOPE無し外部点検を行う。   | 年間計画 | 変更   |      |        |
| 0919140 | 九州  | 2021/06/08 21:00 | 2021/06/09 06:00 | 連続   | 霧島ss          | 霧島ss 220kV2号母線(分岐2L側)/霧島ss 220kV2号 主要変圧器  | 220/66kV 300MVA×1   | 年間計画 | 新規   |      |        |
| 0914117 | 九州  | 2021/06/09 09:10 | 2021/06/09 17:50 | 単日   | 山家ss          | 山家ss 220kV 山家東福岡線2L/山家ss 20-60 [加圧停止]/山家ss 220kV2号母線/山家ss 220kV[1-2] BP+LB盤 常時監視ロック   | 山家ss 20-62 220kV水平1点切AOPE無し外部点検を行う。   | 年間計画 | 変更   |      |        |
| 0919093 | 九州  | 2021/06/09 09:30 | 2021/06/09 17:30 | 単日   | 山家ss          | 220kV 山家東福岡線2L/山家ss 20-60[加圧停止]   | FT油配管取付けナットが著しく腐食しているため、修繕を実施する。  | 年間計画 | 新規   |      |        |
| 0919141 | 九州  | 2021/06/09 21:00 | 2021/06/10 06:00 | 連続   | 霧島ss          | 霧島ss 220kV2号母線(分岐2L側)/霧島ss 220kV2号 主要変圧器  | 220/66kV 300MVA×1   | 年間計画 | 新規   |      |        |
| 0914136 | 九州  | 2021/06/10 08:30 | 2021/06/11 17:30 | 連続   | 三池ss          | 三池ss 220kV 木佐木三池線2L/三池ss 20-20 [加圧停止]   | 三池ss#1, 2主要変圧器保護装置他取替工事を実施する。   | 年間計画 | 変更   |      |        |

一般送配電事業者調整対象作業停止計画(2021・2022年度分)

| 広域受付番号  | エリア | 作業開始日時           | 作業終了日時           | 作業形態 | 作業箇所(作業設備)      | 停電区間(停電設備)   | 作業内容   | 計画区分 | 申請区分 | 発電制約 | 備考(記事) |
|---------|-----|------------------|------------------|------|-----------------|--|--|------|------|------|--------|
| 0917485 | 九州  | 2021/06/11 11:00 | 2021/06/11 15:00 | 単日   | 大分ss            | 大分ss 220kV 大分南線2L/大分ss 220kV 大分南線2L 43RCA[ロック]/西大分ss 220kV 大分南線2L 43RCA[ロック]/大分ss 220kV 大分南線2L 43RCB[ロック]/西大分ss 220kV 大分南線2L 43RCB[ロック]/西大分ss 西大分ss 220kV大分南線2LPCM+DZ 243KHB 仮保護 | 大分ss 20-80CB取替工事のうち試充電試験   | 年間計画 | 新規   | 制約有  |        |
| 0919138 | 九州  | 2021/06/14 21:00 | 2021/06/15 06:00 | 連続   | 霧島ss            | 霧島ss 220kV2号母線(分岐2L側)/霧島ss 220kV2号 主要変圧器   | 220/66kV 300MVA×1  | 年間計画 | 新規   |      |        |
| 0916831 | 九州  | 2021/06/15 09:00 | 2021/06/15 17:00 | 単日   | 門司ss            | 220kV 西谷門司線2L/門司ss 220kV1号母線/門司ss 220kV母線分離盤 43KH「仮保護」/門司ss 電気所サーバ(入出力架1) 220kV2号母線PT2次プラグ「引出」   | 20-60CBほか老朽更新(遮断器×1、断路器×1、LPD×1)【耐塩化考慮】  | 年間計画 | 変更   |      |        |
| 0917245 | 九州  | 2021/06/17 08:10 | 2021/06/17 17:50 | 単日   | 北熊本ss           | 北熊本ss 220kV2号母線/北熊本ss 220kV[1-2] BP+LB盤/北熊本ss 直接運転   | 240kVVCB取替(20-120、2000A、31.5kA)<br>240kVLS取替(20-122、20TB-2)<br>240kVLS撤去(20A-2)                              | 年間計画 | 新規   |      |        |
| 0917628 | 九州  | 2021/06/17 08:10 | 2021/06/17 17:50 | 単日   | 北熊本ss           | 北熊本ss 220kV2号母線/北熊本ss 220kV[1-2] BP+LB盤/北熊本ss 直接運転   | 240kVVCB取替(20-120、2000A、31.5kA)<br>240kVLS取替(20-122、20TB-2)<br>240kVLS撤去(20A-2)                              | 年間計画 | 新規   |      |        |
| 0916820 | 九州  | 2021/06/17 09:00 | 2021/06/17 17:00 | 単日   | 220kV 西谷門司線2L   | 220kV 西谷門司線2L  | 西谷門司線ケーブル張替工事(2号線)に伴う鉄塔ジャンパ開放・接続   | 年間計画 | 変更   |      |        |
| 0913903 | 九州  | 2021/06/18 10:00 | 2021/06/18 17:00 | 単日   | 木佐木ss           | 木佐木ss 220kV 北佐賀木佐木線2L/木佐木ss 220kV 木佐木三池線2L/木佐木ss 20-60[加圧停止]/木佐木ss 20-20 [加圧停止]  | 木佐木ss 20TB-4 220kV水平1点切AOPE無し外部点検を行う。  | 年間計画 | 変更   |      |        |
| 0916828 | 九州  | 2021/06/18 10:00 | 2021/06/18 16:00 | 単日   | 西谷ss            | 220kV 西谷門司線2L/西谷ss 220kV 西谷門司線2L 43KH[仮保護]/西谷ss 西谷門司線2L LPT切り離し/西谷ss 電気所サーバ入出力架(2) 220kV西谷門司線2L PT2次プラグ引出し/西谷ss 電気所サーバ入出力架(2) 220kV西谷門司線2L CT2次プラグ引出し                            | 2号線 E30-1~E30-2間<br>高経年 ケーブル張替(超高压)<br>0.5km OF1×1500mm2→CV1×1200mm2   | 年間計画 | 変更   |      |        |
| 0913889 | 九州  | 2021/06/19 14:00 | 2021/06/19 17:00 | 単日   | 220kV 西佐世保武雄線1L | 220kV 西佐世保武雄線1L  | 区間:E0-1~E3<br>鉄塔建替1基(E3)<br>電線:ACSR/HRAC410mm2×2<br>地線:OPGW-HICR160mm2(1L)、LP-AC150mm2(2L)<br>老朽設備対策(事故障害対策) | 年間計画 | 変更   |      |        |
| 0913898 | 九州  | 2021/06/20 09:00 | 2021/06/30 17:00 | 連続   | 220kV 西佐世保武雄線2L | 220kV 西佐世保武雄線2L  | 区間:E0-1~E3<br>鉄塔建替1基(E3)<br>電線:ACSR/HRAC410mm2×2<br>地線:OPGW-HICR160mm2(1L)、LP-AC150mm2(2L)<br>老朽設備対策(事故障害対策) | 年間計画 | 変更   |      |        |
| 0916827 | 九州  | 2021/06/23 08:00 | 2021/06/25 18:00 | 連続   | 西谷ss            | 220kV 西谷門司線1L/西谷ss 20-10   | 西谷ss 20-10 GIS 外部点検(6年点検)を行う。  | 年間計画 | 変更   |      |        |
| 0916816 | 九州  | 2021/06/23 09:00 | 2021/06/25 17:00 | 毎日   | 220kV 西谷門司線1L   | 220kV 西谷門司線1L  | 2号線 E30-1~E30-2間<br>高経年 ケーブル張替(超高压)<br>0.5km OF1×1500mm2→CV1×1200mm2   | 年間計画 | 変更   |      |        |
| 0916817 | 九州  | 2021/06/23 09:00 | 2021/06/25 17:00 | 毎日   | 220kV 西谷門司線1L   | 220kV 西谷門司線1L  | E33 E42 E43 塗替塗装   | 年間計画 | 変更   |      |        |
| 0916818 | 九州  | 2021/06/23 09:00 | 2021/06/25 17:00 | 毎日   | 220kV 西谷門司線1L   | 220kV 西谷門司線1L  | 刈田分岐線E33 1基 一般部鉄塔防錆塗装  | 年間計画 | 変更   |      |        |
| 0917715 | 九州  | 2021/06/23 09:00 | 2021/06/30 17:00 | 毎日   | 東九州ss           | 東九州ss 500kV 東九州幹線2L [予防停止]   | 東九州ss500kV引出工事のうち屋外鉄構組立  | 年間計画 | 変更   | 制約有  |        |
| 0916791 | 九州  | 2021/06/24 13:00 | 2021/06/24 15:00 | 単日   | 北九州ss           | 220kV 西谷3号線/西谷ss 220kV 西谷3号線 43RCA[ロック]/西谷ss 220kV 西谷3号線 43RCB[ロック]/西谷ss 西谷ss 220kV西谷線3L(A系) 43KH「仮保護」   | 北九州ss 20-100CB老朽更新を実施する。   | 年間計画 | 変更   |      |        |

一般送配電事業者調整対象作業停止計画(2021・2022年度分)

| 広域受付番号  | エリア | 作業開始日時           | 作業終了日時           | 作業形態 | 作業箇所(作業設備)                              | 停電区間(停電設備)   | 作業内容  | 計画区分 | 申請区分 | 発電制約 | 備考(記事) |
|---------|-----|------------------|------------------|------|---|--|---|------|------|------|--------|
| 0916816 | 九州  | 2021/06/28 09:00 | 2021/06/29 17:00 | 毎日   | 220kV 西谷門司線1L                           | 220kV 西谷門司線1L  | 2号線 E30-1~E30-2間<br>高経年 ケーブル張替(超高压)<br>0.5km OF1×1500mm2→CV1×1200mm2  | 年間計画 | 変更   |      |        |
| 0917332 | 九州  | 2021/06/29 09:00 | 2021/06/30 17:00 | 毎日   | 東九州ss                                   | 東九州ss 500kV 東九州幹線2L [予防停止]   | 東九州ss500kV引出工事のうち屋外鉄構組立   | 年間計画 | 新規   | 制約有  |        |
| 0913398 | 九州  | 2021/07/07 09:00 | 2021/07/07 13:00 | 単日   | 北九州ss                                   | 北九州ss 220kV1号母線/北九州ss 220kV3号母線/北九州ss 北九州ss 220kV3号母線分離盤 43BKH「仮保護」/220kV 西谷1号線/西谷ss 西谷ss 220kV西谷線1L(A系) 43KH「仮保護」   | 北九州ss 20-100CB取替工事のうち試充電試験  | 年間計画 | 更新   |      |        |
| 0913501 | 九州  | 2021/09/01 08:30 | 2022/06/24 17:30 | 連続   | 220kV 東福岡住吉線3L (2020/06 運開)             | 220kV 東福岡住吉線3L (2020/06 運開)  | 3号線ケーブル張替(OF→CV)<br>区間:□5MH~住吉ss(3.3km)<br>新設:CV1×1,000mm2<br>撤去:OF1×1,500mm2   | 年間計画 | 更新   |      |        |
| 0913502 | 九州  | 2021/09/01 09:30 | 2021/09/01 15:30 | 単日   | 220kV 東福岡住吉線3L (2020/06 運開)             | 220kV 東福岡住吉線3L (2020/06 運開)  | 3号線ケーブル張替(OF→CV)<br>区間:□5MH~住吉ss(3.3km)<br>新設:CV1×1,000mm2<br>撤去:OF1×1,500mm2   | 年間計画 | 更新   |      |        |
| 0913503 | 九州  | 2021/09/01 09:30 | 2021/09/01 15:30 | 単日   | 220kV 東福岡住吉線3L (2020/06 運開)             | 220kV 東福岡住吉線3L (2020/06 運開)  | 3号線ケーブル張替(OF→CV)<br>区間:□5MH~住吉ss(3.3km)<br>新設:CV1×1,000mm2<br>撤去:OF1×1,500mm2   | 年間計画 | 更新   |      |        |
| 0917202 | 九州  | 2021/09/07 07:30 | 2021/09/08 17:30 | 毎日   | 220kV 武雄線2L                             | 220kV 武雄線2L  | 施工箇所<br>1L:□、□2、□3<br>2L:□3-1   | 年間計画 | 変更   |      |        |
| 0917016 | 九州  | 2021/09/13 08:30 | 2021/09/17 17:30 | 毎日   | 220kV 山家東福岡線1L                          | 220kV 山家東福岡線1L   | 東福岡幹線:7基、東福岡新幹線:3基、背振幹線:2基、飯原豊玉線:4基   | 年間計画 | 変更   |      |        |
| 0917017 | 九州  | 2021/09/13 08:30 | 2021/09/17 17:30 | 毎日   | 220kV 山家東福岡線1L                          | 220kV 山家東福岡線1L   | ジャンパ補強装置取替 東福岡幹線 □9~63:10基 篠栗分岐線□2に併架   | 年間計画 | 変更   |      |        |
| 0917018 | 九州  | 2021/09/13 08:30 | 2021/09/17 17:30 | 毎日   | 220kV 山家東福岡線1L                          | 220kV 山家東福岡線1L   | ダンパ取替 東福岡幹線 □~12:12基、山家甘木線 □併架、山家南福岡線 □~6併架   | 年間計画 | 変更   |      |        |
| 0917019 | 九州  | 2021/09/13 08:30 | 2021/09/17 17:30 | 毎日   | 220kV 山家東福岡線1L                          | 220kV 山家東福岡線1L   | 径間スベークサ修繕 □1~50:19径間  | 年間計画 | 変更   |      |        |
| 0916799 | 九州  | 2021/09/15 09:00 | 2021/09/17 17:00 | 毎日   | 220kV 西谷門司線1L                           | 220kV 西谷門司線1L  | □4、□5 塗替塗装  | 年間計画 | 変更   |      |        |
| 0913886 | 九州  | 2021/09/16 09:00 | 2021/09/16 12:00 | 単日   | 220kV 西佐世保武雄線1L                         | 220kV 西佐世保武雄線1L  | A/AC410(2)×2、9.3km<br>H-OP160×1、9.3km   | 年間計画 | 変更   |      |        |
| 0916815 | 九州  | 2021/09/21 09:00 | 2021/09/23 17:00 | 連続   | 220kV 西谷3号線                             | 220kV 西谷3号線  | □4、□5、□6、□7、□8、□9 塗替塗装  | 年間計画 | 変更   |      |        |
| 0917633 | 九州  | 2021/09/21 09:00 | 2021/09/21 17:00 | 単日   | 500kV 豊前北幹線2L                           | 500kV 豊前北幹線2L  | 500kV豊前北幹線(2L)がいし金具補修作業【直営技術作業】   | 年間計画 | 変更   |      |        |
| 0917634 | 九州  | 2021/09/21 09:00 | 2021/09/22 17:00 | 毎日   | 500kV 豊前北幹線2L                           | 500kV 豊前北幹線2L  | 500kV豊前北幹線(2L)スベークサ修繕工事   | 年間計画 | 変更   |      |        |
| 0917632 | 九州  | 2021/09/22 09:00 | 2021/09/22 17:00 | 単日   | 500kV 豊前北幹線2L                           | 500kV 豊前北幹線2L  | 500kV豊前北幹線電線付属品補修作業2L(直営技術作業)   | 年間計画 | 変更   |      |        |
| 0919084 | 九州  | 2021/09/22 09:00 | 2021/09/22 18:00 | 単日   | 脊振ss                                    | 脊振ss 66kV4号母線/脊振ss 500kV4号 主要変圧器/脊振ss 20-140(#4MTr 2次) [加圧停止]/脊振ss 50-140(#4MTr 1次) [加圧停止]/脊振ss 6-140(#4MTr 3次) [加圧停止]/脊振ss 66kV4号 接地用変圧器/脊振ss 6GT-40(#4GT 1次) [加圧停止]/脊振ss M-400(#4GT 2次) [引出し]/脊振ss 6SR-410(#4-1 SR) [加圧停止] | 脊振ss6-140ユニット制御盤は除湿器不良による結露により、操作箱内設備の発錆が進んでいることから今回修繕を実施し、機器の機能維持を図る。  | 年間計画 | 新規   |      |        |
| 0916825 | 九州  | 2021/09/27 08:30 | 2021/09/27 17:30 | 単日   | 西谷ss                                    | 220kV 西谷1号線/西谷ss 20-30   | 西谷ss 20-30 GIS 外部点検(6年点検)を行う。   | 年間計画 | 変更   |      |        |
| 0916812 | 九州  | 2021/09/27 09:00 | 2021/09/27 17:00 | 単日   | 220kV 西谷1号線                             | 220kV 西谷1号線  | 西谷北線1L No.15がいし金具ほか修繕工事   | 年間計画 | 変更   |      |        |
| 0919085 | 九州  | 2021/09/28 07:30 | 2021/09/28 17:30 | 単日   | 中央ss                                    | 中央ss 50-80[加圧停止]   | 変電所の光LAN化おける屋内設備の耐サージ設計を行うため、既設設備を用いた断路器開閉サージ測定を行う。<br>(1)対象機器:150-82、250-83、350-22<br>(2)測定箇所:PT、CT、DC電源回路、CB・DS補助接点 | 年間計画 | 新規   |      |        |
| 0916813 | 九州  | 2021/09/28 09:00 | 2021/09/30 17:00 | 毎日   | 220kV 西谷2号線                             | 220kV 西谷2号線  | □7-2 塗替塗装   | 年間計画 | 変更   |      |        |
| 0916814 | 九州  | 2021/09/28 09:00 | 2021/09/28 17:00 | 単日   | 220kV 西谷2号線                             | 220kV 西谷2号線  | 220kV西谷北線2L No.15がいし金具ほか修繕工事  | 年間計画 | 変更   |      |        |
| 0918269 | 九州  | 2021/09/28 09:00 | 2021/09/28 17:00 | 単日   | 220kV 南宮崎線2L (2021/06 運開)/220kV 宮崎分岐線2L | 220kV 南宮崎線2L (2021/06 運開)/220kV 宮崎分岐線2L  | 改修前:T410(2)×2、10.5km<br>改修後:T/AC410(2)×2、10.5km<br>□17~124、□35~南宮崎SS<br>□30~135<br>必要理由:高経年 電線(腐食)                    | 年間計画 | 新規   |      |        |

一般送配電事業者調整対象作業停止計画(2021・2022年度分)

| 広域受付番号  | エリア | 作業開始日時           | 作業終了日時           | 作業形態 | 作業箇所(作業設備)                           | 停電区間(停電設備)   | 作業内容   | 計画区分 | 申請区分 | 発電制約 | 備考(記事) |
|---------|-----|------------------|------------------|------|--------------------------------------|--|--|------|------|------|--------|
| 0918270 | 九州  | 2021/09/28 09:00 | 2021/11/11 17:00 | 連続   | 220kV 南宮崎線2L (2021/06 運開)(#91~南宮崎SS) | 220kV 南宮崎線2L (2021/06 運開)(#91~南宮崎SS)   | 改修前:T410(2)×2、10、5km<br>改修後:T/AC410(2)×2、10、5km<br>□17~124、□35~南宮崎SS<br>□30~135<br>必要理由:高経年 電線(腐食)                     | 年間計画 | 新規   |      |        |
| 0919086 | 九州  | 2021/09/29 07:30 | 2021/09/29 17:30 | 単日   | 中央ss                                 | 中央ss 50-80[加圧停止]   | 変電所の光LAN化における屋外設備の耐サージ設計を行うため、既設設備を用いた断路器開閉サージ測定を行う。<br>(1)対象機器:150-82、250-83、350-22<br>(2)測定箇所:PT、CT、DC電源回路、CB・DS補助接点 | 年間計画 | 新規   |      |        |
| 0919088 | 九州  | 2021/10/01 07:30 | 2021/10/01 17:30 | 単日   | 中央ss                                 | 中央ss 50-22[切]/中央ss 50-20[加圧停止]   | 変電所の光LAN化における屋外設備の耐サージ設計を行うため、既設設備を用いた断路器開閉サージ測定を行う。<br>(1)対象機器:150-82、250-83、350-22<br>(2)測定箇所:PT、CT、DC電源回路、CB・DS補助接点 | 年間計画 | 新規   |      |        |
| 0913885 | 九州  | 2021/10/01 08:30 | 2021/10/28 17:30 | 連続   | 220kV 西佐世保武雄線1L                      | 220kV 西佐世保武雄線1L  | A/AC410(2)×2、9、3km<br>H-OP160×1、9、3km  | 年間計画 | 変更   |      |        |
| 0916881 | 九州  | 2021/10/01 08:30 | 2021/10/01 17:30 | 単日   | 220kV 東福岡住吉線3L[予防停止]                 | 220kV 東福岡住吉線3L[予防停止]   | OFケーブルの絶縁油採油を行う  | 年間計画 | 変更   |      |        |
| 0917307 | 九州  | 2021/10/02 07:00 | 2021/10/07 21:00 | 連続   | 豊前ss                                 | 500kV 東九州幹線1L/豊前ss 50-50/豊前ss 500kV 東九州幹線1L DZ盤/豊前ss 500kV 東九州幹線1L PCM(A)/豊前ss 500kV 東九州幹線1L PCM(B)  | 豊前ss 50-50GCB油圧操作シリンダー不具合修繕工事  | 年間計画 | 新規   | 制約有  |        |
| 0917690 | 九州  | 2021/10/02 07:00 | 2021/10/07 21:00 | 連続   | 豊前ss                                 | 500kV 東九州幹線1L/豊前ss 50-50/豊前ss 500kV 東九州幹線1L DZ盤/豊前ss 500kV 東九州幹線1L PCM(A)/豊前ss 500kV 東九州幹線1L PCM(B)  | 豊前ss 50-50GCB油圧操作シリンダー不具合修繕工事  | 年間計画 | 変更   | 制約有  |        |
| 0913883 | 九州  | 2021/10/04 07:30 | 2021/10/08 18:30 | 連続   | 220kV 西佐世保武雄線1L (2021/06 運開)         | 220kV 西佐世保武雄線1L (2021/06 運開)   | 鉄塔ボルトナット修繕   | 年間計画 | 変更   |      |        |
| 0913884 | 九州  | 2021/10/04 07:30 | 2021/10/05 18:30 | 連続   | 西佐世保ss                               | 220kV 西佐世保武雄線1L (2021/06 運開)   | 西佐世保武雄線□・8・9・18・29<br>鉄塔防錆<br>西佐世保武雄線□・27・39   | 年間計画 | 変更   |      |        |
| 0919070 | 九州  | 2021/10/04 07:30 | 2021/10/05 18:30 | 連続   | 220kV 西佐世保武雄線1L (2021/06 運開)         | 220kV 西佐世保武雄線1L (2021/06 運開)   | 西佐世保武雄線がいにし金具 □38・42   | 年間計画 | 新規   |      |        |
| 0917308 | 九州  | 2021/10/04 08:00 | 2021/10/05 18:00 | 連続   | 豊前ss                                 | 500kV 東九州幹線1L/豊前ss 50-50   | 豊前ss 50-50 GIS 外部点検(6年点検)  | 年間計画 | 新規   | 制約有  |        |
| 0913504 | 九州  | 2021/10/04 08:30 | 2021/10/04 17:30 | 単日   | 220kV 東福岡住吉線3L (2020/06 運開)[予防停止]    | 220kV 東福岡住吉線3L (2020/06 運開)[予防停止]  | OFケーブルの絶縁油採油を行う  | 年間計画 | 更新   |      |        |
| 0916635 | 九州  | 2021/10/04 09:00 | 2021/10/07 17:00 | 毎日   | 220kV 海崎線1L                          | 220kV 海崎線1L  | 220kV海崎線鉄塔防錆修繕工事(海崎線1L)  | 年間計画 | 変更   |      |        |
| 0917252 | 九州  | 2021/10/04 09:00 | 2021/10/06 17:00 | 毎日   | 500kV 東九州幹線1L                        | 500kV 東九州幹線1L  | 500kV東九州幹線 1L ジャンパ補強装置のPGクランプ補修(直営)  | 年間計画 | 新規   | 制約有  |        |
| 0917329 | 九州  | 2021/10/04 09:00 | 2021/10/06 17:00 | 毎日   | 東九州ss                                | 500kV 東九州幹線1L/東九州ss 50-50[加圧停止]/東九州ss 500kV 東九州幹線1L DZ盤/東九州ss 500kV 東九州幹線1L PCM(A)/東九州ss 500kV 東九州幹線1L PCM(B)/東九州ss 500kV [1-2] BP(A) (50-50関係) [ロック]/東九州ss 東九州ss 500kVローカルバックアップ盤 (50-50関係) [ロック]/東九州ss 制御端末(東九州幹線1号(A)(B))(クローズ、オープン関係) [ロック]/東九州ss SSC遮断装置(A)、(B) (50-50関係) [ロック]                     | 東九州ss500kV引出工事のうち500kV母線保護装置ほか取替工事(BP(B)50-50)   | 年間計画 | 新規   | 制約有  |        |
| 0917635 | 九州  | 2021/10/04 09:00 | 2021/10/06 17:00 | 毎日   | 500kV 東九州幹線1L                        | 500kV 東九州幹線1L  | 500kV東九州幹線 1L ジャンパ補強装置のPGクランプ補修(直営)  | 年間計画 | 変更   | 制約有  |        |
| 0917712 | 九州  | 2021/10/04 09:00 | 2021/10/06 17:00 | 連続   | 東九州ss                                | 500kV 東九州幹線1L/東九州ss 50-50[加圧停止]/東九州ss 500kV 東九州幹線1L DZ盤/東九州ss 500kV 東九州幹線1L PCM(A)/東九州ss 500kV 東九州幹線1L PCM(B)/豊前ss 500kV 東九州幹線1L 43CA[ロック]/豊前ss 500kV 東九州幹線1L 43CB[ロック]/東九州ss 500kV[1-2] BP(A) (50-50関係) [ロック]/東九州ss 東九州ss 500kVローカルバックアップ盤 (50-50関係) [ロック]/東九州ss 制御端末(東九州幹線1号(A)(B))(クローズ、オープン関係) [ロック] | 東九州ss500kV引出工事のうち500kV母線保護装置ほか取替工事(BP(B)50-50)   | 年間計画 | 変更   | 制約有  |        |

一般送配電事業者調整対象作業停止計画(2021・2022年度分)

| 広域受付番号  | エリア | 作業開始日時           | 作業終了日時           | 作業形態 | 作業箇所(作業設備)                        | 停電区間(停電設備)  | 作業内容  | 計画区分 | 申請区分 | 発電制約 | 備考(記事) |
|---------|-----|------------------|------------------|------|-----------------------------------|---|---|------|------|------|--------|
| 0917713 | 九州  | 2021/10/04 09:00 | 2021/10/06 17:00 | 連続   | 東九州ss                             | 東九州ss 500kV 東九州幹線1L/東九州ss 50-50 [加圧停止]/東九州ss 500kV 東九州幹線1L DZ盤/東九州ss 500kV 東九州幹線1L PCM(A)/東九州ss 500kV 東九州幹線1L PCM(B)/豊前ss 500kV 東九州幹線1L 43CA[ロック]/豊前ss 500kV 東九州幹線1L 43CB[ロック]/東九州ss 制御端末(東九州幹線1号(A),(B)) 母線PT 2次プラグ [ロック]/東九州ss 500kV[1-2]PT 自動切替盤 (50-50関係) [ロック]/東九州ss 500kV同期表示切替盤 50-50PT2次プラグ [ロック]/東九州ss 500kV[1-2]PT自動切替盤 (50-50関係)(新盤) [ロック] | 東九州ss500kV引出工事のうち500kV母線保護装置ほか取替工事(PT切替盤50-50)  | 年間計画 | 変更   | 制約有  |        |
| 0917691 | 九州  | 2021/10/05 08:00 | 2021/10/06 18:00 | 連続   | 豊前ss                              | 500kV 東九州幹線1L/豊前ss 50-50  | 豊前ss 50-50 GIS 外部点検(6年点検)   | 年間計画 | 変更   | 制約有  |        |
| 0917189 | 九州  | 2021/10/05 08:30 | 2021/10/07 17:30 | 毎日   | 220kV 西佐世保武雄線1L                   | 220kV 西佐世保武雄線1L   | TDからXDへの取替え工事<br>70~76、81~88 13径間   | 年間計画 | 変更   |      |        |
| 0918708 | 九州  | 2021/10/05 09:10 | 2021/10/07 16:50 | 連続   | 南福岡ss                             | 南福岡ss 220kV1号母線/南福岡ss 20T-10 (#1、#2母線連絡用)加圧停止/南福岡ss 220kV BP+LB 常時監視 [ロック]/南福岡ss 220kV BU 常時監視 [ロック]  | 東芝製GCB油圧操作機構シリンダ内部シールパッキン不具合対策【業務依頼・連絡 変保28-14】において220kV GCBは事後補修の計画だったが、対策方針見直しにより不具合時に供給支障等のリスクを伴う設備については計画的な修繕を行う【業務依頼・連絡 変保2020-02】 | 年間計画 | 新規   |      |        |
| 0913505 | 九州  | 2021/10/05 20:30 | 2021/10/06 06:30 | 連続   | 220kV 東福岡住吉線3L (2020/06 運開)[予防停止] | 220kV 東福岡住吉線3L (2020/06 運開)[予防停止]   | OFケーブルの絶縁油採油を行う   | 年間計画 | 更新   |      |        |
| 0917237 | 九州  | 2021/10/06 08:30 | 2021/10/06 17:30 | 単日   | 南熊本ss                             | 南熊本ss 220kV 南熊本線川線1L/南熊本ss 20-20[加圧停止]/南熊本ss 220kV南熊本線川線1LA(PCM) [ロック]  | 技術継承(教育)のための点検を行う。  | 年間計画 | 新規   |      |        |
| 0913506 | 九州  | 2021/10/06 20:30 | 2021/10/07 06:30 | 連続   | 220kV 東福岡住吉線3L (2020/06 運開)[予防停止] | 220kV 東福岡住吉線3L (2020/06 運開)[予防停止]   | OFケーブルの絶縁油採油を行う   | 年間計画 | 更新   |      |        |
| 0917330 | 九州  | 2021/10/07 09:00 | 2021/10/07 17:00 | 単日   | 東九州ss                             | 東九州ss 500kV 東九州幹線1L/東九州ss 500kV 東九州幹線1L DZ盤/東九州ss 500kV 東九州幹線1L PCM(A)/東九州ss 500kV 東九州幹線1L PCM(B)/東九州ss 50-50 [加圧停止]/東九州ss 制御端末(東九州幹線1号(A),(B)) 母線PT2次プラグ [ロック]/東九州ss 500kV[1-2]PT自動切替盤 (50-50関係) [ロック]/東九州ss 500kV同期表示切替盤 50-50PT2次プラグ [ロック]   | 東九州ss500kV引出工事のうち500kV母線保護装置ほか取替工事(PT切替盤50-50)  | 年間計画 | 新規   | 制約有  |        |
| 0917712 | 九州  | 2021/10/07 09:00 | 2021/10/07 17:00 | 単日   | 東九州ss                             | 500kV 東九州幹線1L/東九州ss 50-50[加圧停止]/東九州ss 500kV 東九州幹線1L DZ盤/東九州ss 500kV 東九州幹線1L PCM(A)/東九州ss 500kV 東九州幹線1L PCM(B)/豊前ss 500kV 東九州幹線1L 43CA[ロック]/豊前ss 500kV 東九州幹線1L 43CB[ロック]/東九州ss 500kV[1-2] BP(A) (50-50関係) [ロック]/東九州ss 東九州ss 500kVローカルバックアップ盤 (50-50関係) [ロック]/東九州ss 制御端末(東九州幹線1号(A),(B)) (クローズ、オープン関係) [ロック]  | 東九州ss500kV引出工事のうち500kV母線保護装置ほか取替工事(BP(B)50-50)  | 年間計画 | 変更   | 制約有  |        |
| 0917713 | 九州  | 2021/10/07 09:00 | 2021/10/07 17:00 | 単日   | 東九州ss                             | 東九州ss 500kV 東九州幹線1L/東九州ss 50-50 [加圧停止]/東九州ss 500kV 東九州幹線1L DZ盤/東九州ss 500kV 東九州幹線1L PCM(A)/東九州ss 500kV 東九州幹線1L PCM(B)/豊前ss 500kV 東九州幹線1L 43CA[ロック]/豊前ss 500kV 東九州幹線1L 43CB[ロック]/東九州ss 制御端末(東九州幹線1号(A),(B)) 母線PT 2次プラグ [ロック]/東九州ss 500kV[1-2]PT 自動切替盤 (50-50関係) [ロック]/東九州ss 500kV同期表示切替盤 50-50PT2次プラグ [ロック]/東九州ss 500kV[1-2]PT自動切替盤 (50-50関係)(新盤) [ロック] | 東九州ss500kV引出工事のうち500kV母線保護装置ほか取替工事(PT切替盤50-50)  | 年間計画 | 変更   | 制約有  |        |
| 0913507 | 九州  | 2021/10/07 20:30 | 2021/10/08 06:30 | 連続   | 220kV 東福岡住吉線3L (2020/06 運開)[予防停止] | 220kV 東福岡住吉線3L (2020/06 運開)[予防停止]   | OFケーブルの絶縁油採油を行う   | 年間計画 | 更新   |      |        |



一般送配電事業者調整対象作業停止計画(2021・2022年度分)

| 広域受付番号  | エリア | 作業開始日時           | 作業終了日時           | 作業形態 | 作業箇所(作業設備)                        | 停電区間(停電設備)   | 作業内容   | 計画区分 | 申請区分 | 発電制約 | 備考(記事) |
|---------|-----|------------------|------------------|------|-----------------------------------|--|--|------|------|------|--------|
| 0917334 | 九州  | 2021/10/08 09:00 | 2021/10/08 17:00 | 単日   | 東九州ss                             | 500kV 東九州幹線2L/東九州ss 50-60[加圧停止]/東九州ss 500kV 東九州幹線2L DZ盤/東九州ss 500kV 東九州幹線2L PCM(A)/東九州ss 500kV 東九州幹線2L PCM(B)/東九州ss 500kV[1-2]PT自動切替盤 (50-60関係) [ロック]/東九州ss 500kV同期表示切替盤 50-60PT2次プラグ [ロック]/東九州ss 制御端末(東九州幹線2号(A)(B)) 母線PT2次プラグ [ロック]  | 東九州ss500kV引出工事のうち500kV母線保護装置ほか取替工事(PT切替盤50-60) | 年間計画 | 新規   | 制約有  |        |
| 0913508 | 九州  | 2021/10/08 20:30 | 2021/10/09 06:30 | 連続   | 220kV 東福岡住吉線3L (2020/06 運開)[予防停止] | 220kV 東福岡住吉線3L (2020/06 運開)[予防停止]  | OFケーブルの絶縁油採油を行う                                | 年間計画 | 更新   |      |        |
| 0917716 | 九州  | 2021/10/10 09:00 | 2021/10/12 17:00 | 連続   | 東九州ss                             | 500kV 東九州幹線2L/東九州ss 50-60 [加圧停止]/東九州ss 500kV 東九州幹線2L DZ盤/東九州ss 500kV 東九州幹線2L PCM(A)/東九州ss 500kV 東九州幹線2L PCM(B)/豊前ss 500kV 東九州幹線2L 43CA[ロック]/豊前ss 500kV 東九州幹線2L 43CB[ロック]/東九州ss 500kV[1-2] BP(A) (50-60関係) [ロック]/東九州ss 500kVローカルバックアップ盤 (50-60関係) [ロック]/東九州ss 制御端末(東九州幹線2号(A)(B))(クローズ、オープン関係)  | 東九州ss500kV引出工事のうち500kV母線保護装置ほか取替工事(BP(B)50-60) | 年間計画 | 変更   | 制約有  |        |
| 0917717 | 九州  | 2021/10/10 09:00 | 2021/10/12 17:00 | 連続   | 東九州ss                             | 500kV 東九州幹線2L/東九州ss 50-60[加圧停止]/東九州ss 500kV 東九州幹線2L DZ盤/東九州ss 500kV 東九州幹線2L PCM(A)/東九州ss 500kV 東九州幹線2L PCM(B)/豊前ss 500kV 東九州幹線2L 43CA[ロック]/豊前ss 500kV 東九州幹線2L 43CB[ロック]/東九州ss 500kV[1-2]PT自動切替盤 (50-60関係) [ロック]/東九州ss 500kV同期表示切替盤 50-60PT2次プラグ [ロック]/東九州ss 制御端末(東九州幹線2号(A)(B)) 母線PT2次プラグ [ロック]/東九州ss 500kV[1-2]PT自動切替盤 (50-60関係) (新盤) [ロック] | 東九州ss500kV引出工事のうち500kV母線保護装置ほか取替工事(PT切替盤50-60) | 年間計画 | 変更   | 制約有  |        |
| 0917255 | 九州  | 2021/10/11 08:00 | 2021/10/13 18:00 | 毎日   | 500kV 東九州幹線2L                     | 500kV 東九州幹線2L  | 500kV日向幹線新設工事のうちジャンパ巻上(東九州ST)                  | 年間計画 | 新規   | 制約有  |        |
| 0917638 | 九州  | 2021/10/11 08:00 | 2021/10/13 18:00 | 毎日   | 500kV 東九州幹線2L                     | 500kV 東九州幹線2L  | 500kV日向幹線新設工事のうちジャンパ巻上(東九州ST)                  | 年間計画 | 変更   | 制約有  |        |
| 0917256 | 九州  | 2021/10/11 09:00 | 2021/10/13 17:00 | 毎日   | 500kV 東九州幹線2L                     | 500kV 東九州幹線2L  | 500kV東九州幹線 2L ジャンパ補強装置のPGクランプ補修(直営)            | 年間計画 | 新規   | 制約有  |        |
| 0917333 | 九州  | 2021/10/11 09:00 | 2021/10/13 17:00 | 毎日   | 東九州ss                             | 500kV 東九州幹線2L/東九州ss 50-60 [加圧停止]/東九州ss 500kV 東九州幹線2L DZ盤/東九州ss 500kV 東九州幹線2L PCM(A)/東九州ss 500kV 東九州幹線2L PCM(B)/東九州ss 500kV[1-2] BP(A) (50-60関係) [ロック]/東九州ss 500kVローカルバックアップ盤 (50-60関係) [ロック]/東九州ss 制御端末(東九州幹線2号(A)(B))(クローズ、オープン関係) [ロック]/東九州ss SSC遮断装置(A)、(B) (50-60関係) [ロック]   | 東九州ss500kV引出工事のうち500kV母線保護装置ほか取替工事(BP(B)50-60) | 年間計画 | 新規   | 制約有  |        |
| 0917639 | 九州  | 2021/10/11 09:00 | 2021/10/13 17:00 | 毎日   | 500kV 東九州幹線2L                     | 500kV 東九州幹線2L  | 500kV東九州幹線 2L ジャンパ補強装置のPGクランプ補修(直営)            | 年間計画 | 変更   | 制約有  |        |
| 0914387 | 九州  | 2021/10/12 07:00 | 2021/10/12 19:00 | 単日   | 北長崎ss                             | 北長崎ss 220kV1号母線/北長崎ss 220kV3号 主要変圧器/北長崎ss 6-130(#3MTr2次用)[加圧停止]/北長崎ss 20-130(#3MTr1次用)[加圧停止]   | 20-131DSカムSWの表面に亀裂が入っているため修繕する。                | 年間計画 | 変更   |      |        |
| 0914391 | 九州  | 2021/10/12 07:00 | 2021/10/12 19:00 | 単日   | 北長崎ss                             | 北長崎ss 220kV1号母線/北長崎ss 220kV3号 主要変圧器/北長崎ss 6-130(#3MTr2次用)[加圧停止]/北長崎ss 20-130(#3MTr1次用)[加圧停止]   | 北長崎ss 20-130 220KVガス絶縁開閉装置外部点検(油圧)(12年点検)を行う。  | 年間計画 | 変更   |      |        |
| 0917173 | 九州  | 2021/10/12 07:30 | 2021/10/15 17:30 | 毎日   | 220kV 西九州北佐賀線1L                   | 220kV 西九州北佐賀線1L  | 施工箇所<br>1L: E、E2、E3<br>2L: E3-1                | 年間計画 | 新規   |      |        |
| 0917200 | 九州  | 2021/10/12 07:30 | 2021/10/15 17:30 | 毎日   | 220kV 武雄線1L                       | 220kV 武雄線1L  | 施工箇所<br>1L: E、E2、E3<br>2L: E3-1                | 年間計画 | 新規   |      |        |

一般送配電事業者調整対象作業停止計画(2021・2022年度分)

| 広域受付番号  | エリア | 作業開始日時           | 作業終了日時           | 作業形態 | 作業箇所(作業設備)     | 停電区間(停電設備)  | 作業内容  | 計画区分 | 申請区分 | 発電制約 | 備考(記事) |
|---------|-----|------------------|------------------|------|----------------|---|---|------|------|------|--------|
| 0916886 | 九州  | 2021/10/12 08:00 | 2021/11/04 18:00 | 連続   | 住吉ss           | 220kV 東福岡住吉線3L/住吉ss 220kV3号 主要変圧器/住吉ss 6-130 [加圧停止]/住吉ss 220kV3号 主要変圧器 変圧器保護盤/住吉ss 220kV3号 主要変圧器 LR盤  | 220kV東福岡住吉線ケーブル張替工事(3号線No. 15~住吉ss)に伴い、住吉ss220kV#3MTr1次EL室の解体を実施する。   | 年間計画 | 変更   |      |        |
| 0917257 | 九州  | 2021/10/12 08:00 | 2021/10/13 18:00 | 毎日   | 500kV 東九州幹線2L  | 500kV 東九州幹線2L   | 500kV東九州幹線 ジャンパ補強装置取替工事   | 年間計画 | 新規   | 制約有  |        |
| 0917640 | 九州  | 2021/10/12 08:00 | 2021/10/13 18:00 | 毎日   | 500kV 東九州幹線2L  | 500kV 東九州幹線2L   | 500kV東九州幹線 ジャンパ補強装置取替工事   | 年間計画 | 変更   | 制約有  |        |
| 0916636 | 九州  | 2021/10/12 09:00 | 2021/10/15 17:00 | 毎日   | 220kV 海崎線2L    | 220kV 海崎線2L   | 220kV海崎線鉄塔防錆修繕工事(海崎線2L)   | 年間計画 | 変更   |      |        |
| 0914392 | 九州  | 2021/10/13 07:00 | 2021/10/13 19:00 | 単日   | 北長崎ss          | 北長崎ss 220kV2号母線/北長崎ss 220kV3号 主要変圧器/北長崎ss 6-130(#3MTr2次用)[加圧停止]/北長崎ss 20-130(#3MTr1次用)[加圧停止]  | 北長崎ss 20-132DSカムSWの表面に亀裂が入っているため修繕する。   | 年間計画 | 変更   |      |        |
| 0914396 | 九州  | 2021/10/13 07:00 | 2021/10/13 19:00 | 単日   | 北長崎ss          | 北長崎ss 220kV2号母線/北長崎ss 220kV3号 主要変圧器/北長崎ss 6-130(#3MTr2次用)[加圧停止]/北長崎ss 20-130(#3MTr1次用)[加圧停止]  | 北長崎ss 20-130 220KVガス絶縁開閉装置外部点検(油圧)(12年点検)を行う。   | 年間計画 | 変更   |      |        |
| 0916826 | 九州  | 2021/10/13 08:00 | 2021/10/15 18:00 | 連続   | 西谷ss           | 220kV 西谷3号線/西谷ss 20-70  | 西谷ss 20-70 GIS 外部点検(6年点検)を行う。   | 年間計画 | 変更   |      |        |
| 0913373 | 九州  | 2021/10/13 08:30 | 2021/10/13 17:30 | 単日   | 220kV 唐津西九州線1L | 220kV 唐津西九州線1L  | 1L・2L:No.11   | 年間計画 | 変更   |      |        |
| 0914027 | 九州  | 2021/10/13 08:30 | 2021/10/22 17:30 | 連続   | 500kV 脊振幹線1L   | 500kV 脊振幹線1L  | 脊振幹線 E37~E70:13径間   | 年間計画 | 変更   |      |        |
| 0916808 | 九州  | 2021/10/13 09:00 | 2021/10/13 17:00 | 単日   | 220kV 筑豊線2L    | 220kV 筑豊線2L   | 背振幹線 E2~E3、E37~E70 計14径間、筑豊線 E2併架   | 年間計画 | 変更   |      |        |
| 0917716 | 九州  | 2021/10/13 09:00 | 2021/10/13 17:00 | 単日   | 東九州ss          | 500kV 東九州幹線2L/東九州ss 50-60 [加圧停止]/東九州ss 500kV 東九州幹線2L DZ盤/東九州ss 500kV 東九州幹線2L PCM(A)/東九州ss 500kV 東九州幹線2L PCM(B)/豊前ss 500kV 東九州幹線2L 43CA[ロック]/豊前ss 500kV 東九州幹線2L 43CB[ロック]/東九州ss 500kV[1-2] BP(A) (50-60関係) [ロック]/東九州ss 500kVローカルバックアップ盤 (50-60関係) [ロック]/東九州ss 制御端末(東九州幹線2号(A)(B)(クローズ、オープン関係))   | 東九州ss500kV引出工事のうち500kV母線保護装置ほか取替工事(BP(B)50-60)  | 年間計画 | 変更   | 制約有  |        |
| 0917717 | 九州  | 2021/10/13 09:00 | 2021/10/13 17:00 | 単日   | 東九州ss          | 500kV 東九州幹線2L/東九州ss 50-60[加圧停止]/東九州ss 500kV 東九州幹線2L DZ盤/東九州ss 500kV 東九州幹線2L PCM(A)/東九州ss 500kV 東九州幹線2L PCM(B)/豊前ss 500kV 東九州幹線2L 43CA[ロック]/豊前ss 500kV 東九州幹線2L 43CB[ロック]/東九州ss 500kV[1-2]PT自動切替盤 (50-60関係) [ロック]/東九州ss 500kV同期表示切替盤 50-60PT2次プラグ [ロック]/東九州ss 制御端末(東九州幹線2号(A)(B)) 母線PT2次プラグ [ロック]/東九州ss 500kV[1-2]PT自動切替盤 (50-60関係)(新盤) [ロック] | 東九州ss500kV引出工事のうち500kV母線保護装置ほか取替工事(PT切替盤50-60)  | 年間計画 | 変更   | 制約有  |        |
| 0916887 | 九州  | 2021/10/13 09:30 | 2021/10/15 16:30 | 連続   | 南福岡ss          | 220kV 中央南福岡線2L[受電停止]/南福岡ss 20-60[加圧停止]/南福岡ss 220kV BP+LB 常時監視 [ロック]/南福岡ss 220kV 中央南福岡線2L PCM+DZ(A)常時監視 [ロック]/南福岡ss 220kV 中央南福岡線2L PCM+DZ(B)常時監視 [ロック]   | 東芝製GCB油圧操作機構シリンダ内部シールパッキン不具合対策【業務依頼・連絡 変保28-14】において220kV GCBは事後補修の計画だったが、対策方針見直しにより不具合時に供給支障等のリスクを伴う設備については計画的な修繕を行う【業務依頼・連絡 変保2020-02】 | 年間計画 | 変更   |      |        |
| 0914388 | 九州  | 2021/10/14 07:10 | 2021/10/14 18:50 | 単日   | 北長崎ss          | 北長崎ss 220kV1号母線   | 北長崎ss 20B-1E 220KV母線接地装置外部点検を行う。  | 年間計画 | 変更   |      |        |
| 0916703 | 九州  | 2021/10/14 08:00 | 2021/10/17 18:00 | 連続   | 唐津ss           | 220kV 唐津西九州線2L/唐津ss 220kV1号母線/唐津ss 220kV1号 主要変圧器/唐津ss 20T-10  | 架空地線張替他   | 年間計画 | 変更   |      |        |
| 0916707 | 九州  | 2021/10/14 08:00 | 2021/10/14 19:00 | 単日   | 唐津ss           | 220kV 唐津西九州線2L/唐津ss 220kV1号母線/唐津ss 20-60 [加圧停止]/唐津ss 220kV1号 主要変圧器  | 端子台交換   | 年間計画 | 変更   |      |        |
| 0916709 | 九州  | 2021/10/14 08:00 | 2021/10/14 19:00 | 単日   | 唐津ss           | 220kV 唐津西九州線2L/唐津ss 220kV1号母線/唐津ss 220kV1号 避雷器/唐津ss 20-60 [加圧停止]/唐津ss 220kV1号 主要変圧器   | 端子台交換   | 年間計画 | 変更   |      |        |
| 0919028 | 九州  | 2021/10/14 08:00 | 2021/10/14 18:00 | 単日   | 唐津ss           | 220kV 唐津西九州線2L/唐津ss 220kV1号母線/唐津ss 20-60[加圧停止]/唐津ss 220kV1号 主要変圧器   | 架線・端子交換(1相)<br>2020年度実施分手直し(保証作業)   | 年間計画 | 新規   |      |        |
| 0913374 | 九州  | 2021/10/14 08:30 | 2021/10/14 17:30 | 単日   | 220kV 唐津西九州線2L | 220kV 唐津西九州線2L  | 1L・2L:No.11   | 年間計画 | 変更   |      |        |

一般送配電事業者調整対象作業停止計画(2021・2022年度分)

| 広域受付番号  | エリア | 作業開始日時           | 作業終了日時           | 作業形態 | 作業箇所(作業設備)     | 停電区間(停電設備)   | 作業内容  | 計画区分 | 申請区分 | 発電制約 | 備考(記事) |
|---------|-----|------------------|------------------|------|----------------|--|---|------|------|------|--------|
| 0916698 | 九州  | 2021/10/14 08:30 | 2021/10/14 17:30 | 単日   | 220kV 唐津西九州線2L | 220kV 唐津西九州線2L   | 架線金具修繕  | 年間計画 | 変更   |      |        |
| 0916702 | 九州  | 2021/10/14 08:30 | 2021/10/14 18:30 | 単日   | 唐津ss           | 220kV 唐津西九州線2L/唐津ss 220kV 唐津西九州線2L CR-A/唐津ss 220kV 唐津西九州線2L CR-B/唐津ss 220kV 唐津西九州線2L DZ盤/唐津ss 20-60[加圧停止]/唐津ss 220kV母線保護盤(唐津西九州線2L関係) [ロック]/唐津ss 220kV母線保護盤 常時監視 [ロック] | 端子台交換   | 年間計画 | 変更   |      |        |
| 0916708 | 九州  | 2021/10/14 08:30 | 2021/10/14 18:30 | 単日   | 唐津ss           | 220kV 唐津西九州線2L/唐津ss 220kV 唐津西九州線2L CR-A/唐津ss 220kV 唐津西九州線2L CR-B/唐津ss 220kV 唐津西九州線2L DZ盤/唐津ss 20-60[加圧停止]  | 端子台交換   | 年間計画 | 変更   |      |        |
| 0914393 | 九州  | 2021/10/15 07:10 | 2021/10/15 18:50 | 単日   | 北長崎ss          | 北長崎ss 220kV2号母線  | 北長崎ss 20B-2E 220kV母線接地装置外部点検を行う。  | 年間計画 | 変更   |      |        |
| 0916911 | 九州  | 2021/10/18 05:30 | 2021/10/20 18:30 | 毎日   | 都城ss           | 都城ss 220kV 都城線2L/都城ss 20-60 [加圧停止]   | 都城ss 20-63LPD微量PCBの検体採油を行う。   | 年間計画 | 変更   |      |        |
| 0916910 | 九州  | 2021/10/18 07:30 | 2021/10/20 18:30 | 毎日   | 都城ss           | 都城ss 220kV 都城線2L/都城ss 20-60 [加圧停止]   | 都城ss 都城線2L引留鉄橋に発錆が見られたため、発錆修繕を行う。   | 年間計画 | 変更   |      |        |
| 0916943 | 九州  | 2021/10/18 08:30 | 2021/10/18 17:30 | 単日   | 500kV 熊本幹線1L   | 500kV 熊本幹線1L   | 1L 上相 径間スペーサ 口-2~口間(口-1から2個目)カムピン抜き忘れ<br>2L 上相 若側 接地スペーサ撤去                          | 年間計画 | 変更   |      |        |
| 0917010 | 九州  | 2021/10/18 08:30 | 2021/10/18 17:30 | 単日   | 熊本ss           | 熊本ss 500kV 熊本幹線1L/熊本ss 50-50 [加圧停止]  | ブッシング上部碍管セメンティング部(露出部)のコーキング除去確認もしくは、コーキング除去を行う。<br>【業務依頼連絡 変保29-13】【熊本設管29-18】     | 年間計画 | 変更   |      |        |
| 0917011 | 九州  | 2021/10/18 08:30 | 2021/10/18 17:30 | 単日   | 熊本ss           | 熊本ss 500kV 熊本幹線1L/熊本ss 50-50 [加圧停止]  | 50-50GISユニットのタンク間各接続部のサーミアブソーバー(ZNR)のカバーが劣化し亀裂や脱落したものが多数確認された。外部点検にあわせ、ZNRカバーを交換する。 | 年間計画 | 変更   |      |        |
| 0914032 | 九州  | 2021/10/18 09:00 | 2021/10/26 17:00 | 連続   | 500kV 熊本幹線1L   | 500kV 熊本幹線1L   | 作業区間:検討中<br>未対策懸案は仮入力   | 年間計画 | 変更   |      |        |
| 0916700 | 九州  | 2021/10/19 08:00 | 2021/10/19 19:00 | 単日   | 唐津ss           | 220kV 唐津西九州線1L/唐津ss 220kV2号母線/唐津ss 20-50[加圧停止]/唐津ss 220kV2号 主要変圧器/唐津ss 20T-10 [加圧停止]   | 端子台交換   | 年間計画 | 変更   |      |        |
| 0916701 | 九州  | 2021/10/19 08:00 | 2021/10/21 18:00 | 連続   | 唐津ss           | 220kV 唐津西九州線1L/唐津ss 220kV2号母線/唐津ss 220kV2号 主要変圧器/唐津ss 20T-10   | 架空地線張替他   | 年間計画 | 変更   |      |        |
| 0916697 | 九州  | 2021/10/19 08:30 | 2021/10/19 17:30 | 単日   | 220kV 唐津西九州線1L | 220kV 唐津西九州線1L   | 架線金具修繕  | 年間計画 | 変更   |      |        |
| 0916699 | 九州  | 2021/10/19 08:30 | 2021/10/19 18:30 | 単日   | 唐津ss           | 220kV 唐津西九州線1L/唐津ss 220kV 唐津西九州線1L CR-A/唐津ss 220kV 唐津西九州線1L CR-B/唐津ss 220kV 唐津西九州線1L DZ盤/唐津ss 20-50[加圧停止]/唐津ss 220kV母線保護盤(唐津西九州線1L関係) [ロック]/唐津ss 220kV母線保護盤 常時監視 [ロック] | 端子台交換   | 年間計画 | 変更   |      |        |
| 0916704 | 九州  | 2021/10/19 08:30 | 2021/10/19 18:30 | 単日   | 唐津ss           | 220kV 唐津西九州線1L/唐津ss 20-50[加圧停止]  | 端子台交換   | 年間計画 | 変更   |      |        |
| 0916705 | 九州  | 2021/10/19 08:30 | 2021/10/19 18:30 | 単日   | 唐津ss           | 220kV 唐津西九州線1L/唐津ss 220kV 唐津西九州線1L CR-A/唐津ss 220kV 唐津西九州線1L CR-B/唐津ss 20-50[加圧停止]  | 端子台交換   | 年間計画 | 変更   |      |        |
| 0916706 | 九州  | 2021/10/19 08:30 | 2021/10/19 18:30 | 単日   | 唐津ss           | 220kV 唐津西九州線1L/唐津ss 220kV 唐津西九州線1L CR-A/唐津ss 220kV 唐津西九州線1L CR-B/唐津ss 220kV 唐津西九州線1L DZ盤/唐津ss 20-50[加圧停止]  | 端子台交換   | 年間計画 | 変更   |      |        |
| 0916940 | 九州  | 2021/10/19 08:30 | 2021/10/19 17:30 | 単日   | 500kV 熊本幹線1L   | 500kV 熊本幹線1L   | 500kV熊本幹線 口09がしい金具補修<br>・直営にて実施 : 懸垂装置アース側金具取替(3相)                                  | 年間計画 | 変更   |      |        |
| 0916942 | 九州  | 2021/10/19 08:30 | 2021/10/22 17:30 | 連続   | 500kV 熊本幹線1L   | 500kV 熊本幹線1L   | 発錆した径間スペーサの取替を実施する  | 年間計画 | 変更   |      |        |
| 0918677 | 九州  | 2021/10/19 08:30 | 2021/10/19 17:30 | 単日   | 北九州ss          | 220kV 上津役線1L   | 北九州ss 20-73・E LS 外部点検を行う。   | 年間計画 | 変更   |      |        |
| 0913518 | 九州  | 2021/10/19 09:00 | 2021/10/19 18:00 | 単日   | 住吉ss           | 住吉ss 220kV 東福岡住吉線3L(2020/06 運開)/東福岡ss 20-90[加圧停止]/住吉ss 66kV[3-4] BPL+LB盤 常時監視ロック/住吉ss 220kV 3号 主要変圧器/住吉ss 6-130[加圧停止]  | 住吉ss 6-130 66kVガス絶縁開閉装置外部点検(GCB)を行う。  | 年間計画 | 更新   |      |        |
| 0916800 | 九州  | 2021/10/19 09:00 | 2021/10/21 17:00 | 毎日   | 220kV 西谷門司線2L  | 220kV 西谷門司線2L  | □4、□5 塗替塗装  | 年間計画 | 変更   |      |        |
| 0918048 | 九州  | 2021/10/19 09:00 | 2021/10/22 17:00 | 毎日   | 500kV 南九州幹線1L  | 500kV 南九州幹線1L  | 年間停止申請用   | 年間計画 | 新規   |      |        |
| 0919097 | 九州  | 2021/10/19 09:00 | 2021/10/19 17:00 | 単日   | 北九州ss          | 220kV 上津役線1L   | 北九州ss 20-73 LS 引留碍洗ノズル外部点検を行う。  | 年間計画 | 新規   |      |        |

一般送配電事業者調整対象作業停止計画(2021・2022年度分)

| 広域受付番号  | エリア | 作業開始日時           | 作業終了日時           | 作業形態 | 作業箇所(作業設備)                | 停電区間(停電設備)   | 作業内容   | 計画区分 | 申請区分 | 発電制約 | 備考(記事) |
|---------|-----|------------------|------------------|------|---------------------------|--|--|------|------|------|--------|
| 0916912 | 九州  | 2021/10/20 07:00 | 2021/10/20 19:00 | 単日   | 都城ss                      | 220kV 都城線2L[受電停止]/都城ss 20-60[加圧停止]/都城ss 220kV2号母線/都城ss 20T-10 [加圧停止]/都城ss 220kV3号 主要変圧器/都城ss 6-130(1号主変二次主幹)[加圧停止]/都城ss 20-130[加圧停止]/都城ss 220kV2号母線PD                            | 都城ss 220kV2号母線PD微量PCB含有検査に伴う検体採油を行う。<br>※2021年度20-61LS外部点検に伴い2号母線停止のため併せて実施。                       | 年間計画 | 変更   |      |        |
| 0916913 | 九州  | 2021/10/20 07:00 | 2021/10/20 19:00 | 単日   | 都城ss                      | 都城ss 220kV 都城線2L [受電停止]/都城ss 20-60[加圧停止]/都城ss 220kV2号母線/都城ss 20T-10(220KV母線連絡) [加圧停止]/都城ss 220kV3号 主要変圧器/都城ss 6-130(1号主変二次主幹) [加圧停止]/都城ss 20-130[加圧停止]                           | 都城ss 20-61 220kV水平1点切AOPE無し外部点検を行う。  | 年間計画 | 変更   |      |        |
| 0918060 | 九州  | 2021/10/20 09:00 | 2021/10/20 17:00 | 単日   | 500kV 宮崎幹線1L              | 500kV 宮崎幹線1L   | 下相若側 アークホーン(E側)ボルトの締め付け不良改修  | 年間計画 | 新規   |      |        |
| 0918221 | 九州  | 2021/10/20 09:00 | 2021/10/20 17:00 | 単日   | 220kV 熊本南熊本線1L(#59~南熊本ss) | 220kV 熊本南熊本線1L(#59~南熊本ss)  | 熊本南熊本線 □02 原寸調査  | 年間計画 | 新規   |      |        |
| 0916905 | 九州  | 2021/10/21 07:00 | 2021/10/21 19:00 | 単日   | 都城ss                      | 都城ss 220kV 都城線1L [受電停止]/都城ss 220kV1号母線/都城ss 20T-10(220KV母線連絡) [加圧停止]/都城ss 220kV2号 主要変圧器/都城ss 20-120(2号主変一次主幹) [加圧停止]/都城ss 6-120[加圧停止]/都城ss 20-50[加圧停止]/都城ss 10-120(2号主変3次)[加圧停止] | 都城ss 20-51 220kV水平1点切AOPE無し外部点検を行う。  | 年間計画 | 変更   |      |        |
| 0916906 | 九州  | 2021/10/21 07:00 | 2021/10/21 19:00 | 単日   | 都城ss                      | 都城ss 220kV 都城線1L [受電停止]/都城ss 220kV1号母線/都城ss 20T-10(220KV母線連絡) [加圧停止]/都城ss 220kV2号 主要変圧器/都城ss 20-120(2号主変一次主幹) [加圧停止]/都城ss 6-120[加圧停止]/都城ss 20-50[加圧停止]/都城ss 10-120(2号主変3次)[加圧停止] | 都城ss 20-121 220kV水平1点切AOPE無し外部点検を行う。   | 年間計画 | 変更   |      |        |
| 0916907 | 九州  | 2021/10/22 08:30 | 2021/10/22 17:30 | 単日   | 都城ss                      | 都城ss 220kV 都城線1L/都城ss 20-50[加圧停止]  | 都城ss 220kV 都城線1L 引留鉄構 220kV屋外鉄構外部点検を行う。  | 年間計画 | 変更   |      |        |
| 0916908 | 九州  | 2021/10/22 08:30 | 2021/10/22 17:30 | 単日   | 都城ss                      | 都城ss 220kV 都城線1L/都城ss 20-50[加圧停止]  | 都城ss 20-53LPD コンデンサー形計器用変圧器外部点検を行う。  | 年間計画 | 変更   |      |        |
| 0918296 | 九州  | 2021/10/25 09:00 | 2021/10/25 17:00 | 単日   | 人吉ss                      | 人吉ss 220kV 鹿児島北線1L [受電停止]/人吉ss 20-50 [加圧停止]/人吉ss 220kV2号母線   | 人吉ss 20-52 220kV水平1点切AOPE無し外部点検を行う   | 年間計画 | 新規   |      |        |
| 0919087 | 九州  | 2021/10/25 09:30 | 2021/10/25 17:30 | 単日   | 中央ss                      | 500kV 熊本幹線1L/中央ss 50-50[加圧停止]  | 50-50GISユニット線路側PDの固定金具は三相共に発錆が著しいため修繕を実施する。  | 年間計画 | 新規   |      |        |
| 0913929 | 九州  | 2021/10/26 09:00 | 2021/10/28 17:00 | 連続   | 東佐世保ss                    | 東佐世保ss 220kV 西佐世保武雄線1L/東佐世保ss 20-10 [加圧停止]   | 東佐世保ssTC取替工事を実施する。   | 年間計画 | 変更   |      |        |
| 0918055 | 九州  | 2021/10/26 09:00 | 2021/10/29 17:00 | 毎日   | 500kV 南九州幹線2L             | 500kV 南九州幹線2L  | 年間停止申請用  | 年間計画 | 新規   |      |        |
| 0918128 | 九州  | 2021/10/26 09:00 | 2021/10/27 17:00 | 毎日   | 南九州ss                     | 南九州ss 220kV 鹿児島北線2L [受電停止]/南九州ss 220kV[1-2] BP+LB盤   | 南九州ss20-130CBほか取替工事を実施する。<br>【取替機器】<br>220kVH-GIS 1台(20-130)<br>220kVLS電動化 3台(20-131、20-62、20TB-3) | 年間計画 | 新規   |      |        |
| 0918160 | 九州  | 2021/10/27 08:00 | 2021/10/27 18:00 | 単日   | 220kV 高野線1L               | 220kV 高野線1L/220kV 霧島分岐線1L  | 220kV霧島分岐線 1L □2~□3間 電線精密点検(直営技術作  | 年間計画 | 新規   |      |        |
| 0914049 | 九州  | 2021/10/27 08:30 | 2021/10/29 17:30 | 連続   | 中央ss                      | 中央ss 50-60[加圧停止]/中央ss 500kV 熊本幹線2L/中央ss 500kV 熊本幹線2L PCM+DZ(A)/中央ss 500kV 熊本幹線2L PCM+DZ(B)/中央ss 500kV[1-2] BP+LB盤 常時監視ロック  | 中央ss 50-60 500kV GISユニット 外部点検(6年点検)を行う。  | 年間計画 | 変更   |      |        |
| 0916945 | 九州  | 2021/10/27 08:30 | 2021/10/30 17:30 | 連続   | 500kV 熊本幹線2L              | 500kV 熊本幹線2L   | 発錆した径間スペーサの取替を実施する   | 年間計画 | 変更   |      |        |
| 0916946 | 九州  | 2021/10/27 08:30 | 2021/10/27 17:30 | 単日   | 500kV 熊本幹線2L              | 500kV 熊本幹線2L   | 1L 上相 径間スペーサ □2~□3間(□1から2個目)カムピン抜き忘れ<br>2L 上相 若側 接地スペーサ撤去  | 年間計画 | 変更   |      |        |
| 0914034 | 九州  | 2021/10/27 09:00 | 2021/11/04 17:00 | 連続   | 500kV 熊本幹線2L              | 500kV 熊本幹線2L   | 作業区間:検討中<br>未対策懸案は仮入カ  | 年間計画 | 変更   |      |        |
| 0916974 | 九州  | 2021/10/27 09:30 | 2021/11/01 17:30 | 連続   | 中央ss                      | 500kV 熊本幹線2L/中央ss 50-60[加圧停止]  | 中央ss 500kV GISユニット他ガス密度SW修繕  | 年間計画 | 変更   |      |        |
| 0917013 | 九州  | 2021/10/28 08:30 | 2021/10/28 17:30 | 単日   | 熊本ss                      | 熊本ss 500kV 熊本幹線2L/熊本ss 50-60 [加圧停止]  | 50-60GISユニットのタンク間各接続部のサージアブソーバー(ZNR)のカバーが劣化し亀裂や脱落したものが多数確認された。外部点検にあわせ、ZNRカバーを交換する。                | 年間計画 | 変更   |      |        |

一般送配電事業者調整対象作業停止計画(2021・2022年度分)

| 広域受付番号  | エリア | 作業開始日時           | 作業終了日時           | 作業形態 | 作業箇所(作業設備)                       | 停電区間(停電設備)   | 作業内容   | 計画区分 | 申請区分 | 発電制約 | 備考(記事) |
|---------|-----|------------------|------------------|------|----------------------------------|--|--|------|------|------|--------|
| 0917015 | 九州  | 2021/10/28 08:30 | 2021/10/28 17:30 | 単日   | 熊本ss                             | 熊本ss 500kV 熊本幹線2L/熊本ss 50-60[加圧停止]   | ブッシング上部碍管セメンチング部(露出部)のコーキング除去確認もしくは、コーキング除去を行う。<br>【業務依頼連絡 変保29-13】【熊本設管29-18】 | 年間計画 | 変更   |      |        |
| 0917331 | 九州  | 2021/10/28 09:00 | 2021/10/28 17:00 | 単日   | 東九州ss                            | 東九州ss 500kV 東九州幹線1L/東九州ss 500kV 東九州幹線1L DZ盤/東九州ss 500kV 東九州幹線1L PCM(A)/東九州ss 500kV 東九州幹線1L PCM(B)/東九州ss 50-50 [加圧停止]/東九州ss 500kVBP+LB(B) (50-50関係) [ロック]/東九州ss 制御端末(東九州幹線1号(A),(B)) (クローズ、オープン関係) [ロック]/東九州ss SSC遮断装置(A),(B) (50-50関係) [ロック] | 東九州ss500kV引出工事のうち500kV母線保護装置ほか取替工事(BP(A)50-50)                                 | 年間計画 | 新規   | 制約有  |        |
| 0917714 | 九州  | 2021/10/28 09:00 | 2021/10/28 17:00 | 単日   | 東九州ss                            | 東九州ss 500kV 東九州幹線1L/東九州ss 500kV 東九州幹線1L DZ盤/東九州ss 500kV 東九州幹線1L PCM(A)/東九州ss 500kV 東九州幹線1L PCM(B)/東九州ss 50-50 [加圧停止]/東九州ss 500kVBP+LB(B) (50-50関係) [ロック]/東九州ss 制御端末(東九州幹線1号(A),(B)) (クローズ、オープン関係) [ロック]/東九州ss SSC遮断装置(A),(B) (50-50関係) [ロック] | 東九州ss500kV引出工事のうち500kV母線保護装置ほか取替工事(BP(A)50-50)                                 | 年間計画 | 変更   | 制約有  |        |
| 0917335 | 九州  | 2021/10/29 09:00 | 2021/10/29 17:00 | 単日   | 東九州ss                            | 東九州ss 500kV 東九州幹線2L/東九州ss 50-60 [加圧停止]/東九州ss 500kV 東九州幹線2L DZ盤/東九州ss 500kV 東九州幹線2L PCM(A)/東九州ss 500kV 東九州幹線2L PCM(B)/東九州ss 500kVBP+LB(B) (50-60関係) [ロック]/東九州ss 制御端末(東九州幹線2号(A),(B)) (クローズ、オープン関係)/東九州ss SSC遮断装置 (50-60関係) [ロック]              | 東九州ss500kV引出工事のうち500kV母線保護装置ほか取替工事(BP(A)50-60)                                 | 年間計画 | 新規   | 制約有  |        |
| 0917718 | 九州  | 2021/10/29 09:00 | 2021/10/29 17:00 | 単日   | 東九州ss                            | 東九州ss 500kV 東九州幹線2L/東九州ss 50-60 [加圧停止]/東九州ss 500kV 東九州幹線2L DZ盤/東九州ss 500kV 東九州幹線2L PCM(A)/東九州ss 500kV 東九州幹線2L PCM(B)/東九州ss 500kVBP+LB(B) (50-60関係) [ロック]/東九州ss 制御端末(東九州幹線2号(A),(B)) (クローズ、オープン関係)/東九州ss SSC遮断装置 (50-60関係) [ロック]              | 東九州ss500kV引出工事のうち500kV母線保護装置ほか取替工事(BP(A)50-60)                                 | 年間計画 | 変更   | 制約有  |        |
| 0913904 | 九州  | 2021/10/29 10:00 | 2021/10/29 17:00 | 単日   | 木佐木ss                            | 220kV 北佐賀木佐木線2L/木佐木ss 20-60[加圧停止]  | LS電動モーター焼損防止のため、モーター焼損防止回路修繕及びゲルコーティングによる発錆防止処理を実施する。                          | 年間計画 | 変更   |      |        |
| 0914089 | 九州  | 2021/11/01 08:30 | 2021/11/05 17:30 | 毎日   | 220kV 山家東福岡線1L                   | 220kV 山家東福岡線1L   | 東福岡幹線 E2~E30.9径間   | 年間計画 | 変更   |      |        |
| 0913894 | 九州  | 2021/11/02 08:00 | 2021/11/02 13:00 | 単日   | 220kV 西佐世保武雄線2L                  | 220kV 西佐世保武雄線2L  | A/AC410(2)×2, 9. 3km<br>H-OP160×1, 9. 3km                                      | 年間計画 | 変更   |      |        |
| 0918852 | 九州  | 2021/11/02 08:30 | 2021/11/03 17:30 | 毎日   | 220kV 南熊本緑川線1L                   | 220kV 南熊本緑川線1L   | 南熊本緑川線ダンパ修繕 7箇所  | 年間計画 | 新規   |      |        |
| 0913895 | 九州  | 2021/11/02 09:00 | 2021/12/21 17:00 | 連続   | 220kV 西佐世保武雄線2L(相浦ps~#70 東佐世保分岐) | 220kV 西佐世保武雄線2L(相浦ps~#70 東佐世保分岐)   | A/AC410(2)×2, 9. 3km<br>H-OP160×1, 9. 3km                                      | 年間計画 | 変更   |      |        |
| 0918178 | 九州  | 2021/11/02 09:00 | 2021/11/02 17:00 | 単日   | 220kV 中九州南熊本線1L                  | 220kV 中九州南熊本線1L  | E20、E21、E22の地線金具修繕<br>全てG1の若・老   | 年間計画 | 新規   |      |        |
| 0916972 | 九州  | 2021/11/02 09:10 | 2021/11/02 17:50 | 単日   | 中央ss                             | 500kV 熊本幹線2L/中央ss 500kV1号母線/中央ss 50-60[加圧停止]   | 中央ss 500kVGISユニット他ガス密度SW修繕   | 年間計画 | 変更   |      |        |
| 0913887 | 九州  | 2021/11/02 14:00 | 2021/11/02 17:00 | 単日   | 220kV 西佐世保武雄線1L                  | 220kV 西佐世保武雄線1L  | A/AC410(2)×2, 9. 3km<br>H-OP160×1, 9. 3km                                      | 年間計画 | 変更   |      |        |
| 0917201 | 九州  | 2021/11/04 08:30 | 2021/11/05 17:30 | 毎日   | 220kV 武雄線2L[予防停止]                | 220kV 武雄線2L[予防停止]  | 作業箇所:220kV 北佐賀線E0.1~E3(西九州武雄線E2~E3-1)  | 年間計画 | 変更   |      |        |
| 0918854 | 九州  | 2021/11/04 08:30 | 2021/11/05 17:30 | 毎日   | 220kV 南熊本緑川線2L                   | 220kV 南熊本緑川線2L   | 南熊本緑川線ダンパ修繕 7箇所  | 年間計画 | 新規   |      |        |
| 0916973 | 九州  | 2021/11/04 09:10 | 2021/11/04 17:50 | 単日   | 中央ss                             | 500kV 熊本幹線2L/中央ss 500kV2号母線/中央ss 50-60[加圧停止]   | 中央ss 500kVGISユニット他ガス密度SW修繕   | 年間計画 | 変更   |      |        |
| 0917151 | 九州  | 2021/11/05 09:00 | 2021/11/09 17:00 | 連続   | 佐賀支社 送電グループ                      | 220kV 東佐世保分岐線2L/220kV 西佐世保武雄線2L (2021/06 運開)   | 区間 E62~E66(1. 5km)<br>2L ACSR410×2条  | 年間計画 | 変更   |      |        |

一般送配電事業者調整対象作業停止計画(2021・2022年度分)

| 広域受付番号  | エリア | 作業開始日時           | 作業終了日時           | 作業形態 | 作業箇所(作業設備)                   | 停電区間(停電設備)  | 作業内容  | 計画区分 | 申請区分 | 発電制約 | 備考(記事) |
|---------|-----|------------------|------------------|------|------------------------------|---|---|------|------|------|--------|
| 0918804 | 九州  | 2021/11/08 07:00 | 2021/11/14 17:00 | 連続   | 宮崎ss                         | 宮崎ss 500kV 宮崎幹線1L/宮崎ss 50-70 [加圧停止]/宮崎ss 500kV 宮崎幹線1L PCM+DZ(A)/宮崎ss 500kV 宮崎幹線1L PCM+DZ(B)                                 | 宮崎ss 50-70 500kVガス絶縁開閉装置内部点検を行う。  | 年間計画 | 新規   |      |        |
| 0918807 | 九州  | 2021/11/08 07:00 | 2021/11/14 17:00 | 連続   | 南九州ss                        | 500kV 宮崎幹線1L/南九州ss 500kV 宮崎幹線1L PCM+DZ(A)/南九州ss 500kV 宮崎幹線1L PCM+DZ(B)/南九州ss 50-70[加圧停止]                                    | 南九州ss 50-70 550kVガス絶縁開閉装置内部点検を行う。   | 年間計画 | 新規   |      |        |
| 0919071 | 九州  | 2021/11/08 07:30 | 2021/11/12 18:30 | 連続   | 220kV 西佐世保武雄線2L (2021/06 運開) | 220kV 西佐世保武雄線2L (2021/06 運開)  | 西佐世保武雄線 E36~46 10基 地線ダンパ2L  | 年間計画 | 新規   |      |        |
| 0919072 | 九州  | 2021/11/08 07:30 | 2021/11/09 18:30 | 連続   | 220kV 西佐世保武雄線2L (2021/06 運開) | 220kV 西佐世保武雄線2L (2021/06 運開)  | 西佐世保武雄線がいし金具 E338・42  | 年間計画 | 新規   |      |        |
| 0918297 | 九州  | 2021/11/08 08:00 | 2021/11/08 18:00 | 単日   | 人吉ss                         | 人吉ss 220kV 鹿児島北線2L [受電停止]/人吉ss 20-60 [加圧停止]/人吉ss 220kV1号母線  | 人吉ss 20-61 220kV水平1点切AOPE無し外部点検を行う  | 年間計画 | 新規   |      |        |
| 0914090 | 九州  | 2021/11/08 08:30 | 2021/11/12 17:30 | 毎日   | 220kV 山家東福岡線2L               | 220kV 山家東福岡線2L  | 東福岡幹線 E22~E30:9径間   | 年間計画 | 変更   |      |        |
| 0913930 | 九州  | 2021/11/08 09:00 | 2021/11/10 17:00 | 連続   | 東佐世保ss                       | 東佐世保ss 220kV 西佐世保武雄線2L/東佐世保ss 20-20 [加圧停止]  | 東佐世保ssTC取替工事を実施する。  | 年間計画 | 変更   |      |        |
| 0913892 | 九州  | 2021/11/09 07:30 | 2021/11/13 18:30 | 連続   | 220kV 西佐世保武雄線2L (2021/06 運開) | 220kV 西佐世保武雄線2L (2021/06 運開)  | 鉄塔ボルトナット修繕<br>西佐世保武雄線E7・8・9・18・29   | 年間計画 | 変更   |      |        |
| 0915102 | 九州  | 2021/11/09 08:00 | 2021/11/18 18:00 | 連続   | 220kV 松島火力線北線1L              | 220kV 松島火力線北線1L   | 電線路細密点検を行う  | 年間計画 | 変更   |      |        |
| 0919051 | 九州  | 2021/11/09 08:10 | 2021/11/12 17:50 | 毎日   | 西九州ss                        | 220kV 松島火力線北線1L/西九州ss 220kV1号母線   | 西九州ss220kV1、2号母線上部配管の交換修繕を行う。   | 年間計画 | 新規   |      |        |
| 0914092 | 九州  | 2021/11/09 08:30 | 2021/11/12 17:00 | 毎日   | 220kV 鳥栖木佐木線1L               | 220kV 鳥栖木佐木線1L  | スペーサ及び集中型ダンパの取替<br>作業箇所 E0-1~5 計6径間   | 年間計画 | 変更   |      |        |
| 0914098 | 九州  | 2021/11/09 08:30 | 2021/11/12 17:00 | 毎日   | 220kV 鳥栖木佐木線2L[予防停止]         | 220kV 鳥栖木佐木線2L[予防停止]  | スペーサ及び集中型ダンパの取替<br>作業箇所 E0-1~5 計6径間   | 年間計画 | 変更   |      |        |
| 0913803 | 九州  | 2021/11/09 09:00 | 2021/11/09 17:30 | 単日   | 西九州ss                        | 220kV 松島火力線北線1L/西九州ss 220kV 松島火力線北線1L PCM(A)/西九州ss 20-90[加圧停止]/西九州ss 220kV[1-2] 43LB[ロック]/西九州ss 松島火力線北線ルート事故検出盤143MSA [ロック] | 西九州ss 220kV松島火力線北線1L(A) 動作試験(デジタル)を行う。  | 年間計画 | 変更   |      |        |
| 0916879 | 九州  | 2021/11/09 09:30 | 2021/11/11 16:30 | 連続   | 脊振ss                         | 220kV 脊振西福岡線1L/脊振ss 20-30[加圧停止]/脊振ss 220kV 脊振西福岡線1L PCM+DZ(A)/脊振ss 220kV 脊振西福岡線1L PCM+DZ(B)                                 | 東芝製GCB油圧操作機構シリンダ内部シールパッキン不具合対策【業務依頼・連絡 変保28-14】において220kV GCBは事後補修の計画だったが、対策方針見直しにより不具合時に供給支障等のリスクを伴う設備については計画的な修繕を行う【業務依頼・連絡 変保2020-02】 | 年間計画 | 変更   |      |        |
| 0916889 | 九州  | 2021/11/10 08:30 | 2021/11/10 17:30 | 単日   | 西福岡ss                        | 220kV 脊振西福岡線1L[予防停止]  | 220/66kV 300MVA×1<br>▲220/66kV 180MVA×2   | 年間計画 | 変更   |      |        |
| 0913804 | 九州  | 2021/11/10 09:00 | 2021/11/10 17:30 | 単日   | 西九州ss                        | 220kV 松島火力線北線1L/西九州ss 220kV 松島火力線北線1L PCM(B)/西九州ss 20-90[加圧停止]/西九州ss 220kV[1-2] 43LB[ロック]/西九州ss 松島火力線北線ルート事故検出盤143MSB [ロック] | 西九州ss 220kV松島火力線北線1L(B) 動作試験(デジタル)を行う。  | 年間計画 | 変更   |      |        |
| 0913805 | 九州  | 2021/11/11 09:00 | 2021/11/11 17:30 | 単日   | 西九州ss                        | 220kV 松島火力線北線1L/西九州ss 220kV 松島火力線北線1L PCM(A)/西九州ss 20-90[加圧停止]/西九州ss 220kV[1-2] 43LB[ロック]/西九州ss 松島火力線北線ルート事故検出盤143MSA [ロック] | 西九州ss 220kV松島火力線北線1L(A) 動作試験(デジタル)を行う。  | 年間計画 | 変更   |      |        |
| 0913806 | 九州  | 2021/11/11 09:00 | 2021/11/11 17:30 | 単日   | 西九州ss                        | 220kV 松島火力線北線1L/西九州ss 220kV 松島火力線北線1L PCM(B)/西九州ss 20-90[加圧停止]/西九州ss 220kV[1-2] 43LB[ロック]/西九州ss 松島火力線北線ルート事故検出盤143MSB [ロック] | 西九州ss 220kV松島火力線北線1L(B) 動作試験(デジタル)を行う。  | 年間計画 | 変更   |      |        |
| 0913807 | 九州  | 2021/11/11 09:00 | 2021/11/11 17:30 | 単日   | 西九州ss                        | 220kV 松島火力線北線1L/西九州ss 220kV 松島火力線北線1L DZ盤/西九州ss 20-90[加圧停止]   | 西九州ss 220kV松島火力線北線1L(後備) 動作試験(デジタル)を行う。   | 年間計画 | 変更   |      |        |
| 0918271 | 九州  | 2021/11/11 09:00 | 2021/11/11 17:00 | 単日   | 220kV 南宮崎線2L (2021/06 運開)    | 220kV 南宮崎線2L (2021/06 運開)/220kV 宮崎分岐線2L   | 改修前:T410(2)×2、10.5km<br>改修後:T/AC410(2)×2、10.5km<br>□17~124、□35~南宮崎SS<br>□30~135<br>必要理由:高経年 電線(腐食)                                      | 年間計画 | 新規   |      |        |

一般送配電事業者調整対象作業停止計画(2021・2022年度分)

| 広域受付番号  | エリア | 作業開始日時           | 作業終了日時           | 作業形態 | 作業箇所(作業設備)      | 停電区間(停電設備)  | 作業内容  | 計画区分 | 申請区分 | 発電制約 | 備考(記事) |
|---------|-----|------------------|------------------|------|-----------------|---|---|------|------|------|--------|
| 0914074 | 九州  | 2021/11/15 08:10 | 2021/11/15 17:50 | 単日   | 中央ss            | 220kV 山家線1L/中央ss 20-170[加圧停止]/中央ss 220kV1号母線/中央ss 220kV[1-4] BP+LB盤 常時監視ロック/中央ss 220kV[1-2] BP+LB盤 常時監視ロック  | 中央ss 20-171 220kV/パンダグラフ型(PLS)外部点検を行う。                                    | 年間計画 | 変更   |      |        |
| 0914118 | 九州  | 2021/11/15 08:10 | 2021/11/16 17:50 | 連続   | 山家ss            | 220kV 山家線1L/山家ss 220kV2号母線  | 220kVVCB×1、220kVLS×2  | 年間計画 | 変更   |      |        |
| 0919052 | 九州  | 2021/11/15 08:10 | 2021/11/18 17:50 | 毎日   | 西九州ss           | 220kV 松島火力線北線1L/西九州ss 220kV2号母線   | 西九州ss220kV1、2号母線上部配管の交換修繕を行う。   | 年間計画 | 新規   |      |        |
| 0914075 | 九州  | 2021/11/15 08:30 | 2021/11/16 17:30 | 連続   | 中央ss            | 220kV 山家線1L/中央ss 20-170[加圧停止]/中央ss 220kV[1-2] BP+LB盤 常時監視ロック/中央ss 220kV[1-4] BP+LB盤 常時監視ロック/中央ss 220kV 山家線1L(A+DZ)/中央ss 220kV 山家線1L(B+DZ)   | 中央ss 20-170 220kVガス絶縁開閉装置外部点検(GCB)を行う。<br>対象機器:20-170                     | 年間計画 | 変更   |      |        |
| 0914076 | 九州  | 2021/11/15 08:30 | 2021/11/16 17:30 | 連続   | 中央ss            | 220kV 山家線1L/中央ss 20-170[加圧停止]/中央ss 220kV[1-2] BP+LB盤 常時監視ロック/中央ss 220kV[1-4] BP+LB盤 常時監視ロック/中央ss 220kV 山家線1L(A+DZ)/中央ss 220kV 山家線1L(B+DZ)   | 中央ss 20-170 操作機構分解点検(空気)を行う。  | 年間計画 | 変更   |      |        |
| 0917273 | 九州  | 2021/11/15 08:30 | 2021/11/15 17:30 | 単日   | 北九州ss           | 220kV 北九州豊前線1L/北九州ss 20-190   | 北九州ss 20-193・E LS 外部点検  | 年間計画 | 新規   | 制約有  |        |
| 0913380 | 九州  | 2021/11/15 09:00 | 2021/11/17 17:00 | 毎日   | 500kV 豊前北幹線2L   | 500kV 豊前北幹線2L   | 500kV豊前北幹線(2L)スペース修繕工事(2021実施)  | 年間計画 | 更新   |      |        |
| 0913924 | 九州  | 2021/11/15 09:00 | 2021/11/17 17:00 | 連続   | 東佐世保ss          | 東佐世保ss 220kV 松島火力線北線1L/東佐世保ss 20-90 [加圧停止]  | 東佐世保ssTC取替工事を実施する。  | 年間計画 | 変更   |      |        |
| 0916806 | 九州  | 2021/11/15 09:00 | 2021/11/17 17:00 | 毎日   | 220kV 筑豊線1L     | 220kV 筑豊線1L   | □1、12、13、14、15:5基   | 年間計画 | 変更   |      |        |
| 0916807 | 九州  | 2021/11/15 09:00 | 2021/11/16 17:00 | 毎日   | 220kV 筑豊線1L     | 220kV 筑豊線1L   | 鉄塔防錆塗装<br>・筑豊線□0.53:2基  | 年間計画 | 変更   |      |        |
| 0917274 | 九州  | 2021/11/15 09:00 | 2021/11/15 17:00 | 単日   | 北九州ss           | 220kV 北九州豊前線1L/北九州ss 20-190   | 北九州ss 20-190 碇洗ノズル修繕工事  | 年間計画 | 新規   | 制約有  |        |
| 0917275 | 九州  | 2021/11/15 09:00 | 2021/11/15 16:00 | 単日   | 北九州ss           | 220kV 北九州豊前線1L/北九州ss 20-190   | 北九州ss 20-193 LPD 簡易点検   | 年間計画 | 新規   | 制約有  |        |
| 0917276 | 九州  | 2021/11/15 09:00 | 2021/11/15 17:00 | 単日   | 北九州ss           | 220kV 北九州豊前線1L/北九州ss 20-190   | 北九州ss 20-193 LS 引留碇洗ノズル外部点検   | 年間計画 | 新規   | 制約有  |        |
| 0917380 | 九州  | 2021/11/15 09:00 | 2021/11/15 17:00 | 単日   | 220kV 北九州豊前線1L  | 220kV 北九州豊前線1L  | 220kV大分幹線(1L)がいし金具補修作業【直営技術作業】  | 年間計画 | 新規   | 制約有  |        |
| 0917476 | 九州  | 2021/11/15 09:00 | 2021/12/14 17:00 | 連続   | 大分ss            | 220kV 大分南線1L/大分ss 20-70[加圧停止]/大分ss 220kV 大分南線1L PCM+DZ(A)/大分ss 220kV 大分南線1L PCM+DZ(B)/大分ss 大分ss 220kV母線保護盤(20-70関係) [ロック]/大分ss 大分ss 豊前SSC転送遮断盤(20-70関係) [ロック]/大分ss 大分ss 豊前SSC転送遮断受信盤(20-70関係) [ロック]/大分ss 大分ss SSC用一次変換器盤 [ロック]/大分ss 大分ss 220kV自動オイル盤(20-70関係) [ロック]/大分ss 大分ss 系統動揺測定装置(20-70関係) [ロック]/大分ss 大分ss 電気所サーバ(20-70関係) [ロック] | 大分ss20-70CB取替工事   | 年間計画 | 新規   | 制約有  |        |
| 0917859 | 九州  | 2021/11/15 09:00 | 2021/12/14 17:00 | 連続   | 大分ss            | 220kV 大分南線1L/大分ss 20-70[加圧停止]/大分ss 220kV 大分南線1L PCM+DZ(A)/大分ss 220kV 大分南線1L PCM+DZ(B)/大分ss 大分ss 220kV母線保護盤(20-70関係) [ロック]/大分ss 大分ss 豊前SSC転送遮断盤(20-70関係) [ロック]/大分ss 大分ss 豊前SSC転送遮断受信盤(20-70関係) [ロック]/大分ss 大分ss SSC用一次変換器盤 [ロック]/大分ss 大分ss 220kV自動オイル盤(20-70関係) [ロック]/大分ss 大分ss 系統動揺測定装置(20-70関係) [ロック]/大分ss 大分ss 電気所サーバ(20-70関係) [ロック] | 大分ss20-70CB取替工事   | 年間計画 | 変更   | 制約有  |        |
| 0919076 | 九州  | 2021/11/16 06:40 | 2021/11/16 19:20 | 単日   | 武雄ss            | 武雄ss 220kV1号母線/武雄ss 220kV 長崎幹線2L(2020/12 運開)/武雄ss 20-60[加圧停止]   | ヒンジ部青相母線側が取り付けボルトがかじりて分解できない。<br>(接触抵抗は問題なし)<br>※ボルト(M12×50)準備して分解点検修繕を行う | 年間計画 | 新規   |      |        |
| 0918281 | 九州  | 2021/11/16 07:00 | 2021/11/16 19:00 | 単日   | 南熊本ss           | 220kV 熊本南熊本線1L/南熊本ss 20-50[加圧停止]  | 南熊本ss 20-53(E付)LS外部点検を行う。   | 年間計画 | 新規   |      |        |
| 0917198 | 九州  | 2021/11/16 07:30 | 2021/11/17 17:30 | 毎日   | 220kV 西佐世保武雄線2L | 220kV 西佐世保武雄線2L   | 施工箇所<br>E1、68   | 年間計画 | 新規   |      |        |

一般送配電事業者調整対象作業停止計画(2021・2022年度分)

| 広域受付番号  | エリア | 作業開始日時           | 作業終了日時           | 作業形態 | 作業箇所(作業設備)                | 停電区間(停電設備)  | 作業内容   | 計画区分 | 申請区分 | 発電制約 | 備考(記事) |
|---------|-----|------------------|------------------|------|---------------------------|---|--|------|------|------|--------|
| 0917199 | 九州  | 2021/11/16 07:30 | 2021/11/18 17:30 | 毎日   | 220kV 西佐世保武雄線2L           | 220kV 西佐世保武雄線2L   | 修繕箇所<br>がいし金具(懸垂)修繕: ㊦1、72、80<br>2020年度年間停止計画時の件名: 西佐世保武雄線架線金具修繕工事 | 年間計画 | 新規   |      |        |
| 0918980 | 九州  | 2021/11/16 07:30 | 2021/11/18 18:30 | 毎日   | 220kV 長崎幹線2L              | 220kV 長崎幹線2L  | 長崎幹線㊦16~117 [2L]径間スペース取替 4個×3相=12個                                 | 年間計画 | 新規   |      |        |
| 0914383 | 九州  | 2021/11/16 08:00 | 2021/11/19 18:00 | 連続   | 武雄ss                      | 220kV 長崎幹線2L (2020/12 運開)/武雄ss 20-60[加圧停止]  | 220kVLS×1  | 年間計画 | 変更   |      |        |
| 0914077 | 九州  | 2021/11/16 08:10 | 2021/11/16 17:50 | 単日   | 中央ss                      | 220kV 山家線1L/中央ss 20-170[加圧停止]/中央ss 220kV4号母線/中央ss 220kV[1-4]BP+LB盤 常時監視ロック/中央ss 220kV[1-2] BP+LB盤 常時監視ロック   | 中央ss 20-172 220kV/パンタグラフ型(PLS)外部点検を行う。                             | 年間計画 | 変更   |      |        |
| 0914091 | 九州  | 2021/11/16 08:30 | 2021/11/19 17:00 | 毎日   | 220kV 鳥栖木佐木線1L[予防停止]      | 220kV 鳥栖木佐木線1L[予防停止]  | スペース及び集中型ダンパの取替<br>作業箇所 ㊦1~5 計6径間                                  | 年間計画 | 変更   |      |        |
| 0914099 | 九州  | 2021/11/16 08:30 | 2021/11/19 17:00 | 毎日   | 220kV 鳥栖木佐木線2L            | 220kV 鳥栖木佐木線2L  | スペース及び集中型ダンパの取替<br>作業箇所 ㊦1~5 計6径間                                  | 年間計画 | 変更   |      |        |
| 0914378 | 九州  | 2021/11/16 08:30 | 2021/11/18 17:30 | 連続   | 220kV 長崎幹線2L (2020/12 運開) | 220kV 長崎幹線2L (2020/12 運開)   | 2020年度長崎幹線がいし金具ほか修繕: ㊦2、㊦5、㊦8 計 3基                                 | 年間計画 | 変更   |      |        |
| 0914379 | 九州  | 2021/11/16 08:30 | 2021/11/17 17:30 | 連続   | 220kV 長崎幹線2L (2020/12 運開) | 220kV 長崎幹線2L (2020/12 運開)   | 長崎幹線ほか臨海部鉄塔防錆工事(長崎幹線)  | 年間計画 | 変更   |      |        |
| 0914380 | 九州  | 2021/11/16 08:30 | 2021/11/17 17:30 | 連続   | 220kV 長崎幹線2L (2020/12 運開) | 220kV 長崎幹線2L (2020/12 運開)   | 北長崎線ほか鉄塔ボルトナット修繕工事(長崎幹線)   | 年間計画 | 変更   |      |        |
| 0916784 | 九州  | 2021/11/16 08:30 | 2021/11/17 17:30 | 毎日   | 220kV 長崎幹線2L (2020/12 運開) | 220kV 長崎幹線2L (2020/12 運開)   | 施工箇所<br>㊦7、28、29   | 年間計画 | 変更   |      |        |
| 0916785 | 九州  | 2021/11/16 08:30 | 2021/11/17 17:30 | 毎日   | 220kV 長崎幹線2L (2020/12 運開) | 220kV 長崎幹線2L (2020/12 運開)   | 施工箇所<br>㊦20、㊦32、㊦37  | 年間計画 | 変更   |      |        |
| 0916786 | 九州  | 2021/11/16 08:30 | 2021/11/17 17:30 | 毎日   | 220kV 長崎幹線2L (2020/12 運開) | 220kV 長崎幹線2L (2020/12 運開)   | 施工箇所<br>㊦4   | 年間計画 | 変更   |      |        |
| 0917195 | 九州  | 2021/11/16 08:30 | 2021/11/18 17:30 | 毎日   | 220kV 西佐世保武雄線2L           | 220kV 西佐世保武雄線2L   | TDからXDへの取替え工事<br>㊦70~76、81~88 13径間                                 | 年間計画 | 変更   |      |        |
| 0917197 | 九州  | 2021/11/16 08:30 | 2021/11/17 17:30 | 毎日   | 220kV 西佐世保武雄線2L           | 220kV 西佐世保武雄線2L   | 作業箇所<br>㊦1、95  | 年間計画 | 新規   |      |        |
| 0916838 | 九州  | 2021/11/16 09:00 | 2021/11/16 17:00 | 単日   | 筑豊ss                      | 220kV 筑豊線1L/筑豊ss 220kV 筑豊線1L PCM/筑豊ss 220kV[1-2] 43LB[ロック]/筑豊ss 20-10   | 筑豊ss220kV筑豊1号線でPCM、DZとも8Rスイッチの接触不良が発生したことから、8R及び43LSの修繕を実施する。      | 年間計画 | 変更   |      |        |
| 0917248 | 九州  | 2021/11/16 09:00 | 2021/11/16 17:00 | 単日   | 500kV 豊前北幹線2L             | 500kV 豊前北幹線2L   | 豊前北幹線2L ㊦4~㊦5間架空地線修繕工事   | 年間計画 | 新規   |      |        |
| 0917250 | 九州  | 2021/11/16 09:00 | 2021/11/16 17:00 | 単日   | 500kV 豊前北幹線2L             | 500kV 豊前北幹線2L   | 500kV豊前北幹線(2L)がいし金具補修作業(直営技術作業)                                    | 年間計画 | 新規   |      |        |
| 0917251 | 九州  | 2021/11/16 09:00 | 2021/11/17 17:00 | 毎日   | 500kV 豊前北幹線2L             | 500kV 豊前北幹線2L   | 500kV豊前北幹線(2L)スペース修繕工事   | 年間計画 | 新規   |      |        |
| 0918222 | 九州  | 2021/11/16 09:00 | 2021/11/16 17:00 | 単日   | 220kV 熊本南熊本線1L            | 220kV 熊本南熊本線1L  | 熊本南熊本線㊦9   | 年間計画 | 新規   |      |        |
| 0918283 | 九州  | 2021/11/16 09:00 | 2021/11/16 17:00 | 単日   | 南熊本ss                     | 220kV 熊本南熊本線1L/南熊本ss 20-50[加圧停止]  | 南熊本ss 20-53 LPD簡易点検を行う。  | 年間計画 | 新規   |      |        |
| 0917261 | 九州  | 2021/11/16 09:30 | 2021/11/16 16:00 | 単日   | 北九州ss                     | 500kV 豊前北幹線2L/北九州ss 50-20/北九州ss 500kV 豊前北幹線2L 43CA[ロック]/北九州ss 500kV 豊前北幹線2L 43CB[ロック]/北九州ss 500kV 豊前北幹線2L 43RCA[ロック]/北九州ss 500kV 豊前北幹線2L 43RCB[ロック]/北九州ss 500kV 豊前北幹線2L 43LPA[ロック]/北九州ss 500kV 豊前北幹線2L 43LPB[ロック] | 北九州ssSSC増設工事のうちSSC起動装置(A、B)N-4条件取込(豊前北幹2L)                         | 年間計画 | 新規   |      |        |
| 0913999 | 九州  | 2021/11/16 10:00 | 2021/11/17 16:00 | 連続   | 中央ss                      | 220kV 筑豊線1L/中央ss 20-10[加圧停止]/中央ss 220kV 筑豊線1L DZ盤/中央ss 220kV 筑豊線1L PCM盤   | 遮断装置(A系、B系)の機器条件取込み及び確認試験を実施する。                                    | 年間計画 | 変更   |      |        |
| 0914381 | 九州  | 2021/11/17 08:30 | 2021/11/18 17:30 | 連続   | 220kV 長崎幹線2L (2020/12 運開) | 220kV 長崎幹線2L (2020/12 運開)   | 諫早分岐線ほかダンパ修繕工事(長崎幹線・諫早分岐線)   | 年間計画 | 変更   |      |        |
| 0916789 | 九州  | 2021/11/17 08:30 | 2021/11/17 17:30 | 単日   | 長崎ss                      | 220kV 長崎幹線2L (2020/12 運開)/長崎ss 20-60[加圧停止]  | 上部フィージングタンクカバーバックイン亀裂箇所があるため交換を実施する。                               | 年間計画 | 変更   |      |        |
| 0917856 | 九州  | 2021/11/17 08:30 | 2021/11/17 17:30 | 単日   | 北九州ss                     | 220kV 北九州豊前線1L/北九州ss 20-190   | 北九州ss 20-193・E LS 外部点検   | 年間計画 | 変更   | 制約有  |        |
| 0913890 | 九州  | 2021/11/17 09:00 | 2021/11/19 17:00 | 毎日   | 220kV 西佐世保武雄線1L           | 220kV 西佐世保武雄線1L   | 修繕箇所<br>がいし金具(懸垂)修繕: ㊦2、83、88                                      | 年間計画 | 変更   |      |        |
| 0913891 | 九州  | 2021/11/17 09:00 | 2021/11/19 17:00 | 毎日   | 220kV 西佐世保武雄線1L           | 220kV 西佐世保武雄線1L   | TDからXDへの取替え工事<br>㊦3、㊦4、㊦5、㊦02、㊦03、㊦04、㊦05                          | 年間計画 | 変更   |      |        |



一般送配電事業者調整対象作業停止計画(2021・2022年度分)

| 広域受付番号  | エリア | 作業開始日時           | 作業終了日時           | 作業形態 | 作業箇所(作業設備)      | 停電区間(停電設備)  | 作業内容  | 計画区分 | 申請区分 | 発電制約 | 備考(記事) |
|---------|-----|------------------|------------------|------|-----------------|---|---|------|------|------|--------|
| 0916839 | 九州  | 2021/11/17 09:00 | 2021/11/17 17:00 | 単日   | 筑豊ss            | 220kV 筑豊線1L/筑豊ss 220kV 筑豊線1L DZ盤/筑豊ss 220kV[1-2] 43LB[ロック]/筑豊ss 20-10   | 筑豊ss220kV筑豊1号線(PCM、DZ)で8Rスイッチの接触不良が発生したことから8R及び43LSの修繕を実施する。                              | 年間計画 | 変更   |      |        |
| 0917249 | 九州  | 2021/11/17 09:00 | 2021/11/17 17:00 | 単日   | 500kV 豊前北幹線2L   | 500kV 豊前北幹線2L   | 500kV豊前北幹線電線付属品補修作業2L(直営技術作業)   | 年間計画 | 新規   |      |        |
| 0917657 | 九州  | 2021/11/17 09:00 | 2021/11/17 17:00 | 単日   | 北九州ss           | 220kV 北九州豊前線1L/北九州ss 20-190   | 北九州ss 20-190 磚洗ノズル修繕工事  | 年間計画 | 変更   | 制約有  |        |
| 0917659 | 九州  | 2021/11/17 09:00 | 2021/11/17 17:00 | 単日   | 北九州ss           | 220kV 北九州豊前線1L/北九州ss 20-190   | 北九州ss 20-193 LS 引留磚洗ノズル外部点検   | 年間計画 | 変更   | 制約有  |        |
| 0917763 | 九州  | 2021/11/17 09:00 | 2021/11/17 17:00 | 単日   | 220kV 北九州豊前線1L  | 220kV 北九州豊前線1L  | 220kV大分幹線(1L)がいし金具補修作業[直営技術作業]  | 年間計画 | 変更   | 制約有  |        |
| 0918223 | 九州  | 2021/11/17 09:00 | 2021/11/17 17:00 | 単日   | 220kV 熊本南熊本線2L  | 220kV 熊本南熊本線2L  | 上権葉弓削線E215(熊本南熊本線E20と併架)  | 年間計画 | 新規   |      |        |
| 0918827 | 九州  | 2021/11/17 09:00 | 2021/11/17 17:00 | 単日   | 北九州ss           | 北九州ss 20-190[加圧停止]  | 北九州ss20-83LPD他取替工事(20-193LPD取替工事)   | 年間計画 | 変更   | 制約有  |        |
| 0918828 | 九州  | 2021/11/17 09:00 | 2021/11/17 17:00 | 単日   | 北九州ss           | 北九州ss 20-200[加圧停止]  | 北九州ss20-83LPD他取替工事(20-203LPD取替工事)   | 年間計画 | 変更   | 制約有  |        |
| 0918843 | 九州  | 2021/11/17 09:00 | 2021/11/17 17:00 | 単日   | 220kV 北九州豊前線1L  | 220kV 北九州豊前線1L  | 北九州ss20-83LPD他取替工事(20-193LPD取替工事)   | 年間計画 | 変更   | 制約有  |        |
| 0918844 | 九州  | 2021/11/17 09:00 | 2021/11/17 17:00 | 単日   | 220kV 北九州豊前線2L  | 220kV 北九州豊前線2L  | 北九州ss20-83LPD他取替工事(20-203LPD取替工事)   | 年間計画 | 変更   | 制約有  |        |
| 0914037 | 九州  | 2021/11/17 09:30 | 2021/11/19 16:30 | 連続   | 脊振ss            | 500kV 玄海幹線2L南線/脊振ss 50-40[加圧停止]/脊振ss 500kV 玄海幹線2L南線 DZ盤/脊振ss 500kV 玄海幹線2L南線 PCM(A)/脊振ss 500kV 玄海幹線2L南線 PCM(B)/脊振ss 脊振ss 情報伝送子装置(A系) [ロック]/脊振ss 脊振ss 情報伝送親装置(A系) [ロック]   | 起動装置(A系、B系)の機器条件取込み及び確認試験を実施する。   | 年間計画 | 変更   |      |        |
| 0913893 | 九州  | 2021/11/18 07:30 | 2021/11/19 18:30 | 連続   | 西佐世保ss          | 220kV 西佐世保武雄線2L (2021/06 運開)  | 鉄塔防錆<br>西佐世保武雄線E・27・39  | 年間計画 | 変更   |      |        |
| 0919077 | 九州  | 2021/11/18 08:10 | 2021/11/18 17:50 | 単日   | 北佐賀ss           | 220kV 西九州北佐賀線1L/北佐賀ss 20-70 [加圧停止]/北佐賀ss 220kV2号母線  | ・操作トルクが管理値[392N・m]を逸脱しており、操作トルクが増加した場合操作不能等の障害発生が懸念されるため、機構部の洗浄、注油を実施し操作力の低減を図る。          | 年間計画 | 新規   |      |        |
| 0914022 | 九州  | 2021/11/18 08:30 | 2021/11/18 17:30 | 単日   | 筑豊ss            | 筑豊ss 20-20/筑豊ss 220kV1号母線   | 筑豊ss 20-21 LS 外部点検  | 年間計画 | 変更   |      |        |
| 0916810 | 九州  | 2021/11/18 09:00 | 2021/11/20 17:00 | 毎日   | 220kV 筑豊線2L     | 220kV 筑豊線2L   | E1、12、13、14、15:5基   | 年間計画 | 変更   |      |        |
| 0916811 | 九州  | 2021/11/18 09:00 | 2021/11/19 17:00 | 毎日   | 220kV 筑豊線2L     | 220kV 筑豊線2L   | 鉄塔防錆塗装<br>・筑豊線E10.53:2基   | 年間計画 | 変更   |      |        |
| 0916840 | 九州  | 2021/11/18 09:00 | 2021/11/18 17:00 | 単日   | 筑豊ss            | 220kV 筑豊線2L/筑豊ss 220kV 筑豊線2L PCM/筑豊ss 220kV[1-2] 43LB[ロック]/筑豊ss 20-20   | 筑豊ss220kV筑豊1号線(PCM、DZ)で8Rスイッチの不良が発生したことから、同2号線A、B系についても8R及び43LSの修繕を実施する。                  | 年間計画 | 変更   |      |        |
| 0917262 | 九州  | 2021/11/18 09:30 | 2021/11/18 16:00 | 単日   | 北九州ss           | 500kV 北九州幹線1L/北九州ss 50-50/北九州ss 500kV 北九州幹線1L 43CA[ロック]/北九州ss 500kV 北九州幹線1L 43CB[ロック]/北九州ss 500kV 北九州幹線1L 43RCA[ロック]/北九州ss 500kV 北九州幹線1L 43RCB[ロック]/北九州ss 500kV 北九州幹線1L 43LPA[ロック]/北九州ss 500kV 北九州幹線1L 43LPB[ロック] | 北九州ssSSC増設工事のうちSSC起動装置(A、B)N-4条件取込(北九州幹線1L)   | 年間計画 | 新規   |      |        |
| 0914000 | 九州  | 2021/11/18 10:00 | 2021/11/19 16:00 | 連続   | 中央ss            | 220kV 筑豊線2L/中央ss 220kV 筑豊線2L DZ盤/中央ss 220kV 筑豊線2L PCM盤/中央ss 20-20[加圧停止]   | 遮断装置(A系、B系)の機器条件取込み及び確認試験を実施する。   | 年間計画 | 変更   |      |        |
| 0917238 | 九州  | 2021/11/19 07:10 | 2021/11/19 18:50 | 単日   | 北熊本ss           | 北熊本ss 220kV2号母線/北熊本ss 20T-10 [加圧停止]/北熊本ss 20-42[切]/北熊本ss 20-112[切]/北熊本ss 20-122[切]  | 220kV2号BPD下部FT(白、青相)修繕を実施する。<br>・支持金具(ステンレス製)交換(ボルト類含む)<br>上期:FTカバー内現寸調査<br>下期:FTカバー内金具交換 | 年間計画 | 新規   |      |        |
| 0914023 | 九州  | 2021/11/19 08:30 | 2021/11/19 17:30 | 単日   | 筑豊ss            | 筑豊ss 20-20/筑豊ss 220kV2号母線   | 筑豊ss 20-22 LS 外部点検  | 年間計画 | 変更   |      |        |
| 0916841 | 九州  | 2021/11/19 09:00 | 2021/11/19 17:00 | 単日   | 筑豊ss            | 220kV 筑豊線2L/筑豊ss 220kV 筑豊線2L DZ盤/筑豊ss 220kV[1-2] 43LB[ロック]/筑豊ss 20-20   | 筑豊ss220kV筑豊1号線A系にて、8Rスイッチの接触不良が発生したことから、8R及び43LSの修繕を実施する。                                 | 年間計画 | 変更   |      |        |
| 0917263 | 九州  | 2021/11/19 09:30 | 2021/11/19 16:00 | 単日   | 北九州ss           | 500kV 北九州幹線2L/北九州ss 500kV 北九州幹線2L 43CA[ロック]/北九州ss 500kV 北九州幹線2L 43CB[ロック]/北九州ss 500kV 北九州幹線2L 43RCA[ロック]/北九州ss 500kV 北九州幹線2L 43RCB[ロック]/北九州ss 500kV 北九州幹線2L 43LPA[ロック]/北九州ss 500kV 北九州幹線2L 43LPB[ロック]/北九州ss 50-60 | 北九州ssSSC増設工事のうちSSC起動装置(A、B)N-4条件取込(北九州幹線2L)   | 年間計画 | 新規   |      |        |
| 0915103 | 九州  | 2021/11/21 08:00 | 2021/11/30 18:00 | 連続   | 220kV 松島火力線北線2L | 220kV 松島火力線北線2L   | 電線路細密点検を行う  | 年間計画 | 変更   |      |        |
| 0913498 | 九州  | 2021/11/23 08:30 | 2021/11/26 17:30 | 毎日   | 220kV 脊振西福岡線1L  | 220kV 脊振西福岡線1L  | アークホーンのみ取替え<br>E7~E4 8基   | 年間計画 | 変更   |      |        |
| 0917192 | 九州  | 2021/11/24 07:30 | 2021/11/25 17:30 | 毎日   | 220kV 西佐世保武雄線1L | 220kV 西佐世保武雄線1L   | 施工箇所<br>E1、68   | 年間計画 | 新規   |      |        |

一般送配電事業者調整対象作業停止計画(2021・2022年度分)

| 広域受付番号  | エリア | 作業開始日時           | 作業終了日時           | 作業形態 | 作業箇所(作業設備)         | 停電区間(停電設備)  | 作業内容  | 計画区分 | 申請区分 | 発電制約 | 備考(記事) |
|---------|-----|------------------|------------------|------|--------------------|---|---|------|------|------|--------|
| 0917193 | 九州  | 2021/11/24 07:30 | 2021/11/26 17:30 | 毎日   | 220kV 西佐世保武雄線1L    | 220kV 西佐世保武雄線1L   | 修繕箇所<br>がいし金具(懸垂)修繕:□1、72、80<br>2020年度年間停止計画時の件名:西佐世保武雄線架線金具修繕工事  | 年間計画 | 新規   |      |        |
| 0916936 | 九州  | 2021/11/24 08:30 | 2021/12/03 17:30 | 連続   | 500kV 脊振幹線1L       | 500kV 脊振幹線1L  | 脊振幹線 □~□、□7~□0 計14径間、筑豊線 □併架  | 年間計画 | 変更   |      |        |
| 0916937 | 九州  | 2021/11/24 08:30 | 2021/11/29 17:30 | 連続   | 500kV 脊振幹線1L[予防停止] | 500kV 脊振幹線1L[予防停止]  | 東福岡幹線:7基、東福岡新幹線:7基、脊振幹線:2基、飯原豊玉線:4基<br>東福岡新幹線1L:□16,117,118:4月5日~8日停止(連続停止中)<br>東福岡新幹線1L:□99,100,102,105:10月4日~6日停止(毎日停止) | 年間計画 | 変更   |      |        |
| 0917191 | 九州  | 2021/11/24 08:30 | 2021/11/25 17:30 | 毎日   | 220kV 西佐世保武雄線1L    | 220kV 西佐世保武雄線1L   | 作業箇所<br>□1、95   | 年間計画 | 新規   |      |        |
| 0913813 | 九州  | 2021/11/24 09:00 | 2021/11/24 17:30 | 単日   | 西九州ss              | 220kV 松島火力線北線2L/西九州ss 220kV 松島火力線北線2L PCM(A)/西九州ss 20-100 [加圧停止]/西九州ss 220kV[1-2] 43LB [ロック]/西九州ss 松島火力線北線ルート事故検出盤 243MSA [ロック] | 西九州ss 220kV松島火力線北線2L(A) 動作試験(デジタル)を行う。  | 年間計画 | 変更   |      |        |
| 0913899 | 九州  | 2021/11/24 09:00 | 2021/11/26 17:00 | 毎日   | 220kV 西佐世保武雄線2L    | 220kV 西佐世保武雄線2L   | 修繕箇所<br>がいし金具(懸垂)修繕:□2、83、88  | 年間計画 | 変更   |      |        |
| 0913900 | 九州  | 2021/11/24 09:00 | 2021/11/26 17:00 | 毎日   | 220kV 西佐世保武雄線2L    | 220kV 西佐世保武雄線2L   | TDからXDへの取替え工事<br>□3、□4、□5、□02、□03、□04、□05   | 年間計画 | 変更   |      |        |
| 0913925 | 九州  | 2021/11/24 09:00 | 2021/11/26 17:00 | 連続   | 東佐世保ss             | 東佐世保ss 220kV 松島火力線北線2L/東佐世保ss 20-100 [加圧停止]   | 東佐世保ssTC取替工事を実施する。  | 年間計画 | 変更   |      |        |
| 0916967 | 九州  | 2021/11/24 09:10 | 2021/11/25 17:50 | 連続   | 中央ss               | 500kV 脊振幹線1L/中央ss 50-70[加圧停止]/中央ss 500kV2号母線  | 中央ss 500kVGISユニット他ガス密度SW修繕  | 年間計画 | 変更   |      |        |
| 0916964 | 九州  | 2021/11/24 09:30 | 2021/11/24 17:30 | 単日   | 中央ss               | 500kV 脊振幹線1L/中央ss 50-70[加圧停止]/中央ss 500kV 脊振幹線1L PCM(A)/中央ss 500kV[1-2] 43LB[ロック]  | 業務指示7-10に基づき、機能維持修繕を行う。   | 年間計画 | 変更   |      |        |
| 0913814 | 九州  | 2021/11/25 09:00 | 2021/11/25 17:30 | 単日   | 西九州ss              | 220kV 松島火力線北線2L/西九州ss 220kV 松島火力線北線2L PCM(B)/西九州ss 20-100 [加圧停止]/西九州ss 220kV[1-2] 43LB [ロック]/西九州ss 松島火力線北線ルート事故検出盤 243MSB [ロック] | 西九州ss 220kV松島火力線北線2L(B) 動作試験(デジタル)を行う。  | 年間計画 | 変更   |      |        |
| 0916897 | 九州  | 2021/11/25 09:10 | 2021/11/25 17:50 | 単日   | 西福岡ss              | 西福岡ss 220kV1号母線/西福岡ss 20T-10 (#1#2母線連絡)[加圧停止]/西福岡ss 220kV[1-2] BP+LB盤 常時監視ロック/西福岡ss 220kV[2-3] BP+LB盤 常時監視ロック                   | 西福岡ss 20T-10 220kVガス絶縁開閉装置外部点検(油圧)を行う。  | 年間計画 | 変更   |      |        |
| 0916965 | 九州  | 2021/11/25 09:30 | 2021/11/25 17:30 | 単日   | 中央ss               | 500kV 脊振幹線1L/中央ss 50-70[加圧停止]/中央ss 500kV 脊振幹線1L PCM(B)/中央ss 500kV[1-2] 43LB[ロック]  | 業務指示7-10に基づき、機能維持修繕を行う。   | 年間計画 | 変更   |      |        |
| 0913815 | 九州  | 2021/11/26 09:00 | 2021/11/26 17:30 | 単日   | 西九州ss              | 220kV 松島火力線北線2L/西九州ss 220kV 松島火力線北線2L PCM(A)/西九州ss 20-100 [加圧停止]/西九州ss 220kV[1-2] 43LB [ロック]/西九州ss 松島火力線北線ルート事故検出盤 243MSA [ロック] | 西九州ss 220kV松島火力線北線2L(A) 動作試験(デジタル)を行う。  | 年間計画 | 変更   |      |        |
| 0913816 | 九州  | 2021/11/26 09:00 | 2021/11/26 17:30 | 単日   | 西九州ss              | 220kV 松島火力線北線2L/西九州ss 220kV 松島火力線北線2L PCM(B)/西九州ss 20-100 [加圧停止]/西九州ss 220kV[1-2] 43LB [ロック]/西九州ss 松島火力線北線ルート事故検出盤 243MSB [ロック] | 西九州ss 220kV松島火力線北線2L(B) 動作試験(デジタル)を行う。  | 年間計画 | 変更   |      |        |
| 0913817 | 九州  | 2021/11/26 09:00 | 2021/11/26 17:30 | 単日   | 西九州ss              | 220kV 松島火力線北線2L/西九州ss 220kV 松島火力線北線2L DZ盤/西九州ss 20-100[加圧]  | 西九州ss 220kV松島火力線北線2L(後備) 動作試験(デジタル)を行う。   | 年間計画 | 変更   |      |        |
| 0916899 | 九州  | 2021/11/26 09:10 | 2021/11/26 17:50 | 単日   | 西福岡ss              | 西福岡ss 220kV2号母線/西福岡ss 20T-10 (#1#2母線連絡)[加圧停止]/西福岡ss 220kV[1-2] BP+LB盤 常時監視ロック/西福岡ss 220kV[2-3] BP+LB盤 常時監視ロック                   | 西福岡ss 20T-10 220kVガス絶縁開閉装置外部点検(油圧)を行う。  | 年間計画 | 変更   |      |        |
| 0916966 | 九州  | 2021/11/26 09:30 | 2021/11/26 17:30 | 単日   | 中央ss               | 500kV 脊振幹線1L/中央ss 50-70[加圧停止]/中央ss 500kV 脊振幹線1L DZ盤   | 業務指示7-10に基づき、機能維持修繕を行う。   | 年間計画 | 変更   |      |        |
| 0916901 | 九州  | 2021/11/29 09:10 | 2021/11/29 17:50 | 単日   | 西福岡ss              | 西福岡ss 220kV3号母線/西福岡ss 20T-20 (#2#3母線連絡)[加圧停止]/西福岡ss 220kV[1-2] BP+LB盤 常時監視ロック/西福岡ss 220kV[2-3] BP+LB盤 常時監視ロック                   | 西福岡ss 20T-20 220kVガス絶縁開閉装置外部点検(油圧)を行う。  | 年間計画 | 変更   |      |        |

一般送配電事業者調整対象作業停止計画(2021・2022年度分)

| 広域受付番号  | エリア | 作業開始日時           | 作業終了日時           | 作業形態 | 作業箇所(作業設備)            | 停電区間(停電設備)   | 作業内容  | 計画区分 | 申請区分 | 発電制約 | 備考(記事) |
|---------|-----|------------------|------------------|------|-----------------------|--|---|------|------|------|--------|
| 0916948 | 九州  | 2021/11/29 09:30 | 2021/11/29 17:30 | 単日   | 脊振ss                  | 500kV 脊振幹線1L/脊振ss 50-70[加圧停止]/脊振ss 500kV 脊振幹線1L PCM(A)/脊振ss 500kV[1-2] 43LB[ロック]                                 | 業務指示7-10に基づき、機能維持修繕を行う。   | 年間計画 | 変更   |      |        |
| 0919109 | 九州  | 2021/11/30 07:30 | 2021/12/03 17:30 | 毎日   | 220kV 大隅線1L           | 220kV 大隅線1L  | 大隅線鉄塔ボルト他修繕工事(年間停止計画用)  | 年間計画 | 新規   |      |        |
| 0919110 | 九州  | 2021/11/30 07:30 | 2021/12/03 17:30 | 毎日   | 220kV 大隅線1L           | 220kV 大隅線1L  | 大隅線がいし金具他修繕工事(年間停止計画用)<br>2基 ※電線付属品含む   | 年間計画 | 新規   |      |        |
| 0919111 | 九州  | 2021/11/30 07:30 | 2021/12/03 17:30 | 毎日   | 220kV 大隅線1L           | 220kV 大隅線1L  | 大隅線スベサ修繕工事(年間停止計画用)<br>大隅線□7~□7 計 10径間  | 年間計画 | 新規   |      |        |
| 0919112 | 九州  | 2021/11/30 07:30 | 2021/12/01 17:30 | 毎日   | 220kV 大隅線1L           | 220kV 大隅線1L  | 大隅線鉄塔防錆塗装修繕工事(一般部)2021(年間停止計画用)<br>大隅線□4、66、67、70、83、103 計 6基   | 年間計画 | 新規   |      |        |
| 0919113 | 九州  | 2021/11/30 07:30 | 2021/12/01 17:30 | 毎日   | 220kV 大隅線1L           | 220kV 大隅線1L  | 大隅線鉄塔防錆塗装修繕工事(臨海部)2021(年間停止計画用)<br>大隅線□21、□23、□30、□36 計 4基  | 年間計画 | 新規   |      |        |
| 0919114 | 九州  | 2021/11/30 07:30 | 2021/12/01 17:30 | 毎日   | 220kV 大隅線1L           | 220kV 大隅線1L  | 大隅線電線付属品他修繕工事(年間停止計画用)<br>大隅線□8(電圧フリッカに伴う工期変更)  | 年間計画 | 新規   |      |        |
| 0913499 | 九州  | 2021/11/30 08:30 | 2021/12/03 17:30 | 毎日   | 220kV 脊振西福岡線2L        | 220kV 脊振西福岡線2L   | アークホーンのみ取替え<br>□7~□24 8基  | 年間計画 | 変更   |      |        |
| 0917180 | 九州  | 2021/11/30 08:30 | 2021/12/02 17:30 | 毎日   | 220kV 北佐賀木佐木線1L       | 220kV 北佐賀木佐木線1L  | 木佐木線トーションナルダンパ修繕工事(木佐木線1号線)   | 年間計画 | 変更   |      |        |
| 0917181 | 九州  | 2021/11/30 08:30 | 2021/12/03 17:30 | 毎日   | 220kV 北佐賀木佐木線1L       | 220kV 北佐賀木佐木線1L  | 佐賀幹線外鉄塔防錆修繕工事(一般部)(木佐木線1号線)<br>2か年発注分   | 年間計画 | 変更   |      |        |
| 0913865 | 九州  | 2021/11/30 09:00 | 2021/12/02 17:00 | 毎日   | 220kV 北佐賀木佐木線1L       | 220kV 北佐賀木佐木線1L  | 木佐木線外架線金具修繕工事(木佐木線1号線)  | 年間計画 | 変更   |      |        |
| 0913866 | 九州  | 2021/11/30 09:00 | 2021/11/30 17:00 | 単日   | 220kV 北佐賀木佐木線1L       | 220kV 北佐賀木佐木線1L  | 木佐木線航空標識塗装修繕工事  | 年間計画 | 変更   |      |        |
| 0913867 | 九州  | 2021/11/30 09:00 | 2021/12/03 17:00 | 毎日   | 220kV 北佐賀木佐木線1L       | 220kV 北佐賀木佐木線1L  | 木佐木線スベサ及びダンパ取替・アークホーン取替<br>□1~□5、□6~□7  | 年間計画 | 変更   |      |        |
| 0913868 | 九州  | 2021/11/30 09:00 | 2021/12/03 17:00 | 毎日   | 220kV 北佐賀木佐木線1L       | 220kV 北佐賀木佐木線1L  | 木佐木線□5、□9、□30<br>鉄塔防錆塗装 3基  | 年間計画 | 変更   |      |        |
| 0913869 | 九州  | 2021/11/30 09:00 | 2021/12/02 17:00 | 毎日   | 220kV 北佐賀木佐木線1L[予防停止] | 220kV 北佐賀木佐木線1L[予防停止]  | 腐食したボルトの取替 □6、□9 2基   | 年間計画 | 変更   |      |        |
| 0916900 | 九州  | 2021/11/30 09:10 | 2021/11/30 17:50 | 単日   | 西福岡ss                 | 西福岡ss 220kV2号母線/西福岡ss 20T-20(#2#3母線連絡)[加圧停止]/西福岡ss 220kV[1-2] BP+LB盤 常時監視ロック/西福岡ss 220kV[2-3] BP+LB盤 常時監視ロック     | 西福岡ss 20T-20 220kVガス絶縁開閉装置外部点検(油圧)を行う。  | 年間計画 | 変更   |      |        |
| 0916949 | 九州  | 2021/11/30 09:30 | 2021/11/30 17:30 | 単日   | 脊振ss                  | 500kV 脊振幹線1L/脊振ss 50-70[加圧停止]/脊振ss 500kV 脊振幹線1L PCM(B)/脊振ss 500kV[1-2] 43LB[ロック]                                 | 業務指示7-10に基づき、機能維持修繕を行う。   | 年間計画 | 変更   |      |        |
| 0913492 | 九州  | 2021/12/01 08:30 | 2021/12/01 17:30 | 単日   | 220kV 中央南福岡線1L        | 220kV 中央南福岡線1L   | OFケーブルの絶縁油採油を行う   | 年間計画 | 変更   |      |        |
| 0918042 | 九州  | 2021/12/01 09:00 | 2021/12/03 17:00 | 毎日   | 500kV 南九州幹線1L         | 500kV 南九州幹線1L  | がいし金具取替(ナット類取替)<br>・500kV南九州幹線□3(1・2L)、95(1・2L)、96(1・2L)<br>ヨーク取付ボルト修繕(割りピンくい込み)<br>・500kV南九州幹線□7(1L・下・老)、102(1L・下・若)<br>楔型クランプ取付ボルト修繕(Wナット不足)<br>・500kV南九州幹線□7(1L・中・老) | 年間計画 | 新規   |      |        |
| 0918043 | 九州  | 2021/12/01 09:00 | 2021/12/03 17:00 | 毎日   | 500kV 南九州幹線1L         | 500kV 南九州幹線1L  | 径間スベサ取替<br>・500kV南九州幹線□25~□28 計3径間<br>がいし金具取替(ナット類取替)<br>・500kV南九州幹線□25、□26、□28 計3基   | 年間計画 | 新規   |      |        |
| 0919074 | 九州  | 2021/12/01 10:00 | 2021/12/01 16:30 | 単日   | 木佐木ss                 | 木佐木ss 220kV 北佐賀木佐木線1L/木佐木ss 20-50 [加圧停止]/木佐木ss 220kV 自動オシロ [ロック]/木佐木ss 木佐木ss 電気所サーバ 入出力架1 北佐賀木佐木1L CT2次プラグ [ロック] | 通信設備TM盤撤去に伴うCT確認試験において、電機所サーバの北佐賀木佐木1LCT2次プラグ常用プラグ引抜き時、白相の接触不良があることが判明したため、修繕を行い装置の機能維持を図る。   | 年間計画 | 新規   |      |        |
| 0913493 | 九州  | 2021/12/02 08:30 | 2021/12/02 17:30 | 単日   | 220kV 中央南福岡線1L[予防停止]  | 220kV 中央南福岡線1L[予防停止]   | OFケーブルの絶縁油採油を行う   | 年間計画 | 変更   |      |        |
| 0913866 | 九州  | 2021/12/02 09:00 | 2021/12/02 17:00 | 単日   | 220kV 北佐賀木佐木線1L       | 220kV 北佐賀木佐木線1L  | 木佐木線航空標識塗装修繕工事  | 年間計画 | 変更   |      |        |
| 0919137 | 九州  | 2021/12/02 09:10 | 2021/12/02 17:50 | 単日   | 霧島ss                  | 霧島ss 220kV1号母線(分岐1L側)/霧島ss 20T-10(220kV#A、#B母線連絡用) [加圧停止]/霧島ss 220kV[1-2] BU盤                                    | 霧島ss 220kV母線分離盤 動作試験(デジタル)を行う。  | 年間計画 | 新規   |      |        |
| 0916950 | 九州  | 2021/12/02 09:30 | 2021/12/02 17:30 | 単日   | 脊振ss                  | 500kV 脊振幹線1L/脊振ss 50-70[加圧停止]/脊振ss 500kV 脊振幹線1L DZ盤  | 業務指示7-10に基づき、機能維持修繕を行う。   | 年間計画 | 変更   |      |        |
| 0913494 | 九州  | 2021/12/02 15:30 | 2021/12/02 17:30 | 単日   | 220kV 中央南福岡線1L[予防停止]  | 220kV 中央南福岡線1L[予防停止]   | OFケーブル部分放電測定業務(220kV中央南福岡線)   | 年間計画 | 変更   |      |        |
| 0918323 | 九州  | 2021/12/03 09:00 | 2021/12/03 17:00 | 単日   | 霧島ss                  | 220kV 高野線2L/霧島ss 66kV2号母線  | 220/66kV 300MVA×1   | 年間計画 | 新規   |      |        |

一般送配電事業者調整対象作業停止計画(2021・2022年度分)

| 広域受付番号  | エリア | 作業開始日時           | 作業終了日時           | 作業形態 | 作業箇所(作業設備)                | 停電区間(停電設備)   | 作業内容  | 計画区分 | 申請区分 | 発電制約 | 備考(記事) |
|---------|-----|------------------|------------------|------|---------------------------|--|---|------|------|------|--------|
| 0914038 | 九州  | 2021/12/03 09:30 | 2021/12/03 16:30 | 単日   | 脊振ss                      | 脊振ss 500kV 玄海幹線2L南線/脊振ss 500kV 玄海幹線2L南線 PCM+DZ(A)/脊振ss 500kV 玄海幹線2L南線 PCM+DZ(B)/脊振ss 50-40 [加圧停止]/脊振ss 脊振ss 500kV情報伝送親装置(B系) [ロック]/脊振ss 脊振ss 500kV情報伝送子装置(B系) [ロック]  | 起動装置条件取込み<br>・玄海幹線2L南線Ry動作条件  | 年間計画 | 変更   |      |        |
| 0916782 | 九州  | 2021/12/06 07:30 | 2021/12/11 17:30 | 毎日   | 220kV 長崎幹線1L (2020/12 運開) | 220kV 長崎幹線1L (2020/12 運開)  | 修繕箇所<br>がいし金具: E23、27、30、32<br>旧停止件名: 長崎幹線架線金具修繕工事  | 年間計画 | 変更   |      |        |
| 0919134 | 九州  | 2021/12/06 07:30 | 2021/12/08 18:30 | 連続   | 鹿児島ss                     | 鹿児島ss 220kV 鹿児島南線1L/鹿児島ss 20-10[加圧停止]  | 鹿児島ss 20-10 220kVVCB操作機構分解点検(空気)を行う。  | 年間計画 | 新規   |      |        |
| 0913915 | 九州  | 2021/12/06 08:30 | 2021/12/06 17:30 | 単日   | 北佐賀ss                     | 220kV 北佐賀木佐木線2L/北佐賀ss 20-60[加圧停止]/北佐賀ss 220kV2号母線/北佐賀ss 220kV[1-2] BP盤 常時監視ロック   | 北佐賀ss 20-62 220kVパンタグラフ型(PLS)外部点検を行う。   | 年間計画 | 変更   |      |        |
| 0913916 | 九州  | 2021/12/06 08:30 | 2021/12/06 17:30 | 単日   | 北佐賀ss                     | 北佐賀ss 220kV 北佐賀木佐木線2L/北佐賀ss 20-60 [加圧停止]/北佐賀ss 220kV 北佐賀木佐木線2L CR-A/北佐賀ss 220kV 北佐賀木佐木線2L CR-B/北佐賀ss 220kV[1-2] BP盤 常時監視ロック  | 北佐賀ss 20-60 220kVガス絶縁開閉装置外部点検(空気)を行う。   | 年間計画 | 変更   |      |        |
| 0916938 | 九州  | 2021/12/06 08:30 | 2021/12/15 17:30 | 連続   | 500kV 脊振幹線2L              | 500kV 脊振幹線2L   | 背振幹線 E2~E3、E37~E70 計14径間、筑豊線 E併架  | 年間計画 | 変更   |      |        |
| 0916939 | 九州  | 2021/12/06 08:30 | 2021/12/11 17:30 | 連続   | 500kV 脊振幹線2L[予防停止]        | 500kV 脊振幹線2L[予防停止]   | 東福岡幹線:7基、東福岡新幹線:7基、背振幹線:2基、蔽原豊玉線:4基<br>東福岡新幹線1L: E16,117,118:4月5日~8日停止(連続停止中)<br>東福岡新幹線1L: E9,100,102,105:10月4日~6日停止(毎日停止)  | 年間計画 | 変更   |      |        |
| 0919135 | 九州  | 2021/12/06 08:30 | 2021/12/06 17:30 | 単日   | 鹿児島ss                     | 鹿児島ss 220kV 鹿児島南線1L/鹿児島ss 20-10 [加圧停止]   | ・20-10は、操作箱の腐食が著しいことから、修繕を実施する。   | 年間計画 | 新規   |      |        |
| 0913917 | 九州  | 2021/12/06 09:00 | 2021/12/06 17:00 | 単日   | 北佐賀ss                     | 北佐賀ss 220kV 北佐賀木佐木線2L  | 北佐賀ss 20-63 線路PD コンデンサー形計器用変圧器外部点検を行う。  | 年間計画 | 変更   |      |        |
| 0918049 | 九州  | 2021/12/06 09:00 | 2021/12/08 17:00 | 毎日   | 500kV 南九州幹線2L             | 500kV 南九州幹線2L  | がいし金具取替(ナット類取替)<br>・500kV南九州幹線E3(1・2L)、95(1・2L)、96(1・2L)<br>ヨーク取付ボルト修繕(割りピンくい込み)<br>・500kV南九州幹線E7(1L・下・老)、102(1L・下・若)<br>楔型クランプ取付ボルト修繕(Wナット不足)<br>・500kV南九州幹線E7(1L・中・老) | 年間計画 | 新規   |      |        |
| 0918050 | 九州  | 2021/12/06 09:00 | 2021/12/08 17:00 | 毎日   | 500kV 南九州幹線2L             | 500kV 南九州幹線2L  | 径間スペース取替<br>・500kV南九州幹線E25~E28 計3径間<br>がいし金具取替(ナット類取替)<br>・500kV南九州幹線E25、E26、E28 計3基  | 年間計画 | 新規   |      |        |
| 0918129 | 九州  | 2021/12/06 09:00 | 2021/12/06 17:00 | 単日   | 南九州ss                     | 南九州ss 220kV 鹿児島北線2L [受電停止]/南九州ss 220kV1号母線/南九州ss 220kV[1-2] BP+LB盤/南九州ss 500kV3号 主要変圧器 LR盤/南九州ss 500kV3号 主要変圧器/南九州ss 500kV3号 主要変圧器 TP盤/南九州ss SSC インターフェイス盤(IF-A) 43BP-22A [ロック]/南九州ss SSC インターフェイス盤(IF-B) 43BP-22B [ロック] | 南九州ss20-130CBIほか取替工事を実施する。<br><br>【取替機器】<br>220kVH-GIS 1台(20-130)<br>220kVLS電動化 3台(20-131、20-62、20TB-3)   | 年間計画 | 新規   |      |        |
| 0918684 | 九州  | 2021/12/06 09:00 | 2021/12/06 17:00 | 単日   | 220kV 上津役線2L              | 220kV 上津役線2L   | 北九州ss20-153、20-83、193、203LPD取替  | 年間計画 | 変更   |      |        |
| 0914373 | 九州  | 2021/12/07 07:30 | 2021/12/09 18:30 | 毎日   | 220kV 長崎幹線1L (2020/12 運開) | 220kV 長崎幹線1L (2020/12 運開)  | 2020年度長崎幹線がいし金具ほか修繕: E2、E5、E8 計 3基  | 年間計画 | 変更   |      |        |
| 0914374 | 九州  | 2021/12/07 07:30 | 2021/12/08 18:30 | 毎日   | 220kV 長崎幹線1L (2020/12 運開) | 220kV 長崎幹線1L (2020/12 運開)  | 長崎幹線ほか臨海部鉄塔防錆工事(長崎幹線)   | 年間計画 | 変更   |      |        |
| 0914375 | 九州  | 2021/12/07 07:30 | 2021/12/08 18:30 | 毎日   | 220kV 長崎幹線1L (2020/12 運開) | 220kV 長崎幹線1L (2020/12 運開)  | 北長崎線ほか鉄塔ボルトナット修繕工事(長崎幹線)  | 年間計画 | 変更   |      |        |
| 0919115 | 九州  | 2021/12/07 07:30 | 2021/12/10 17:30 | 毎日   | 220kV 大隅線2L               | 220kV 大隅線2L  | 大隅線スペース修繕工事(年間停止計画用)<br>大隅線E7~E7 計 10径間   | 年間計画 | 新規   |      |        |
| 0919116 | 九州  | 2021/12/07 07:30 | 2021/12/10 17:30 | 毎日   | 220kV 大隅線2L               | 220kV 大隅線2L  | 大隅線がいし金具他修繕工事(年間停止計画用)<br>2基 ※電線付風品含む   | 年間計画 | 新規   |      |        |
| 0919117 | 九州  | 2021/12/07 07:30 | 2021/12/10 17:30 | 毎日   | 220kV 大隅線2L               | 220kV 大隅線2L  | 大隅線鉄塔ボルト他修繕工事(年間停止計画用)  | 年間計画 | 新規   |      |        |
| 0919118 | 九州  | 2021/12/07 07:30 | 2021/12/08 17:30 | 毎日   | 220kV 大隅線2L               | 220kV 大隅線2L  | 大隅線鉄塔防錆塗装修繕工事(一般部)2021(年間停止計画用)<br>大隅線E4、66、67、70、83、103 計 6基   | 年間計画 | 新規   |      |        |
| 0919119 | 九州  | 2021/12/07 07:30 | 2021/12/08 17:30 | 毎日   | 220kV 大隅線2L               | 220kV 大隅線2L  | 大隅線鉄塔防錆塗装修繕工事(臨海部)2021(年間停止計画用)<br>大隅線E21、E23、E30、E36 計 4基  | 年間計画 | 新規   |      |        |

一般送配電事業者調整対象作業停止計画(2021・2022年度分)

| 広域受付番号  | エリア | 作業開始日時           | 作業終了日時           | 作業形態 | 作業箇所(作業設備)                | 停電区間(停電設備)  | 作業内容  | 計画区分 | 申請区分 | 発電制約 | 備考(記事) |
|---------|-----|------------------|------------------|------|---------------------------|---|---|------|------|------|--------|
| 0919120 | 九州  | 2021/12/07 07:30 | 2021/12/08 17:30 | 毎日   | 220kV 大隅線2L               | 220kV 大隅線2L   | 大隅線電線付属品他修繕工事(年間停止計画用)<br>大隅線E8(電圧フリックに伴う工期変更)  | 年間計画 | 新規   |      |        |
| 0914106 | 九州  | 2021/12/07 08:30 | 2021/12/10 17:00 | 毎日   | 220kV 脊振島柵線1L             | 220kV 脊振島柵線1L   | スベーサ及び集中型ダンパの取替<br>作業箇所 E35~51-9 計6径間   | 年間計画 | 変更   |      |        |
| 0914107 | 九州  | 2021/12/07 08:30 | 2021/12/10 17:00 | 毎日   | 220kV 脊振島柵線2L[予防停止]       | 220kV 脊振島柵線2L[予防停止]   | スベーサ及び集中型ダンパの取替<br>作業箇所 E35~51-9 計6径間   | 年間計画 | 変更   |      |        |
| 0916779 | 九州  | 2021/12/07 08:30 | 2021/12/08 17:30 | 毎日   | 220kV 長崎幹線1L (2020/12 運開) | 220kV 長崎幹線1L (2020/12 運開)   | 施工箇所<br>E7、E8、E9  | 年間計画 | 変更   |      |        |
| 0916780 | 九州  | 2021/12/07 08:30 | 2021/12/08 17:30 | 毎日   | 220kV 長崎幹線1L (2020/12 運開) | 220kV 長崎幹線1L (2020/12 運開)   | 施工箇所<br>E10、E12、E17   | 年間計画 | 変更   |      |        |
| 0916781 | 九州  | 2021/12/07 08:30 | 2021/12/08 17:30 | 毎日   | 220kV 長崎幹線1L (2020/12 運開) | 220kV 長崎幹線1L (2020/12 運開)   | 施工箇所<br>E4  | 年間計画 | 変更   |      |        |
| 0917182 | 九州  | 2021/12/07 08:30 | 2021/12/09 17:30 | 毎日   | 220kV 北佐賀木佐木線2L           | 220kV 北佐賀木佐木線2L   | 木佐木線トーションonalダンパ修繕工事(木佐木線2号線)   | 年間計画 | 変更   |      |        |
| 0917184 | 九州  | 2021/12/07 08:30 | 2021/12/10 17:30 | 毎日   | 220kV 北佐賀木佐木線2L           | 220kV 北佐賀木佐木線2L   | 佐賀幹線外鉄塔防錆修繕工事(一般部)(木佐木線2号線)<br>2か年発注分E9   | 年間計画 | 変更   |      |        |
| 0919127 | 九州  | 2021/12/07 08:30 | 2021/12/08 17:30 | 毎日   | 220kV 鹿児島南線1L             | 220kV 鹿児島南線1L   | 鹿児島幹線E201 航空標識塗装  | 年間計画 | 新規   |      |        |
| 0919128 | 九州  | 2021/12/07 08:30 | 2021/12/08 17:30 | 毎日   | 220kV 鹿児島南線1L             | 220kV 鹿児島南線1L   | 鹿児島幹線電線付属品修繕  | 年間計画 | 新規   |      |        |
| 0913870 | 九州  | 2021/12/07 09:00 | 2021/12/09 17:00 | 毎日   | 220kV 北佐賀木佐木線2L           | 220kV 北佐賀木佐木線2L   | 木佐木線外架線金具修繕工事(木佐木線2号線)  | 年間計画 | 変更   |      |        |
| 0913871 | 九州  | 2021/12/07 09:00 | 2021/12/07 17:00 | 単日   | 220kV 北佐賀木佐木線2L           | 220kV 北佐賀木佐木線2L   | 木佐木線航空標識塗装修繕  | 年間計画 | 変更   |      |        |
| 0913872 | 九州  | 2021/12/07 09:00 | 2021/12/10 17:00 | 毎日   | 220kV 北佐賀木佐木線2L           | 220kV 北佐賀木佐木線2L   | 木佐木線スベーサ及びダンパ取替・アークホーン取替<br>E1~E5、E6~E7   | 年間計画 | 変更   |      |        |
| 0913873 | 九州  | 2021/12/07 09:00 | 2021/12/10 17:00 | 毎日   | 220kV 北佐賀木佐木線2L           | 220kV 北佐賀木佐木線2L   | 木佐木線E5、E9、E30<br>鉄塔防錆塗装 3基  | 年間計画 | 変更   |      |        |
| 0913874 | 九州  | 2021/12/07 09:00 | 2021/12/09 17:00 | 毎日   | 220kV 北佐賀木佐木線2L[予防停止]     | 220kV 北佐賀木佐木線2L[予防停止]   | 腐食したボルトの取替 E6、E9 2基   | 年間計画 | 変更   |      |        |
| 0916809 | 九州  | 2021/12/07 09:00 | 2021/12/07 17:00 | 単日   | 220kV 筑豊線2L               | 220kV 筑豊線2L   | 背振幹線 E2~E3、E7~E10 計14径間・筑豊線 E併架   | 年間計画 | 変更   |      |        |
| 0914376 | 九州  | 2021/12/08 07:30 | 2021/12/09 18:30 | 毎日   | 220kV 長崎幹線1L (2020/12 運開) | 220kV 長崎幹線1L (2020/12 運開)   | 諫早分岐線ほかダンパ修繕工事(長崎幹線・諫早分岐線)  | 年間計画 | 変更   |      |        |
| 0913495 | 九州  | 2021/12/08 08:30 | 2021/12/08 17:30 | 単日   | 220kV 中央南福岡線2L            | 220kV 中央南福岡線2L  | OFケーブルの絶縁油採油を行う   | 年間計画 | 変更   |      |        |
| 0916788 | 九州  | 2021/12/08 08:30 | 2021/12/08 17:30 | 単日   | 長崎ss                      | 220kV 長崎幹線1L (2020/12 運開)/長崎ss 20-50[加圧停止]  | 20-53Eの横軸ベアリング内部が発錆、腐食しているため、修繕を実施する。   | 年間計画 | 変更   |      |        |
| 0917183 | 九州  | 2021/12/08 08:30 | 2021/12/08 17:30 | 単日   | 220kV 北佐賀木佐木線2L           | 220kV 北佐賀木佐木線2L   | 木佐木線E20鉄塔の2号線ジャンパスベーサを直営にて取替  | 年間計画 | 変更   |      |        |
| 0918130 | 九州  | 2021/12/08 09:00 | 2021/12/10 17:00 | 毎日   | 南九州ss                     | 220kV 鹿児島北線2L/南九州ss 220kV2号母線/南九州ss 220kV[1-2] BP+LB盤   | 【取替機器】<br>220kVH-GIS 1台(20-130)<br>220kVLS電動化 3台(20-131、20-62、20TB-3)                       | 年間計画 | 新規   |      |        |
| 0913496 | 九州  | 2021/12/09 08:30 | 2021/12/09 17:30 | 単日   | 220kV 中央南福岡線2L[予防停止]      | 220kV 中央南福岡線2L[予防停止]  | OFケーブルの絶縁油採油を行う   | 年間計画 | 変更   |      |        |
| 0919129 | 九州  | 2021/12/09 08:30 | 2021/12/10 17:30 | 毎日   | 220kV 鹿児島南線2L             | 220kV 鹿児島南線2L   | 鹿児島幹線E201 航空標識塗装  | 年間計画 | 新規   |      |        |
| 0919130 | 九州  | 2021/12/09 08:30 | 2021/12/10 17:30 | 毎日   | 220kV 鹿児島南線2L             | 220kV 鹿児島南線2L   | 鹿児島幹線電線付属品修繕  | 年間計画 | 新規   |      |        |
| 0919136 | 九州  | 2021/12/09 08:30 | 2021/12/09 17:30 | 単日   | 鹿児島ss                     | 鹿児島ss 220kV 鹿児島南線2L/鹿児島ss 20-20 [加圧停止]  | ・操作箱の腐食が著しいことから、修繕を実施する。  | 年間計画 | 新規   |      |        |
| 0913871 | 九州  | 2021/12/09 09:00 | 2021/12/09 17:00 | 単日   | 220kV 北佐賀木佐木線2L           | 220kV 北佐賀木佐木線2L   | 木佐木線航空標識塗装修繕  | 年間計画 | 変更   |      |        |
| 0913901 | 九州  | 2021/12/09 10:00 | 2021/12/09 17:00 | 単日   | 木佐木ss                     | 木佐木ss 220kV 北佐賀木佐木線2L/木佐木ss 20-60[加圧停止]/木佐木ss 220kV 北佐賀木佐木線2L PCM+DZ(A)/木佐木ss 220kV 北佐賀木佐木線2L PCM+DZ(B)/木佐木ss 220kV[1-2] BP+LB盤 常時監視ロック | 木佐木ss 20-60 220kVガスレシーブ断器外部点検(三菱、200SFMT、4000A)を行う。   | 年間計画 | 変更   |      |        |
| 0913902 | 九州  | 2021/12/09 10:00 | 2021/12/09 17:00 | 単日   | 木佐木ss                     | 木佐木ss 220kV 北佐賀木佐木線2L/木佐木ss 20-60 [加圧停止]/木佐木ss 220kV2号母線/木佐木ss 220kV[1-2] BP+LB盤 常時監視ロック  | 木佐木ss 20-62 220kVパンタグラフ型(PLS)外部点検を行う。   | 年間計画 | 変更   |      |        |
| 0919075 | 九州  | 2021/12/09 10:00 | 2021/12/09 16:30 | 単日   | 木佐木ss                     | 220kV 北佐賀木佐木線2L/木佐木ss 20-60[加圧停止]/木佐木ss 電気所サーバ入出力架2 北佐賀木佐木2L CT2次プラグ [ロック]/木佐木ss 220kV 自動オシロ [ロック]                                      | 通信設備TM盤撤去に伴うCT確認試験において、電機所サーバの北佐賀木佐木2LCT2次プラグ常用プラグ引抜き時、赤相の接触不良があることが判明したため、修繕を行い装置の機能維持を図る。 | 年間計画 | 新規   |      |        |
| 0913497 | 九州  | 2021/12/09 15:30 | 2021/12/09 17:30 | 単日   | 220kV 中央南福岡線2L[予防停止]      | 220kV 中央南福岡線2L[予防停止]  | OFケーブル部分放電測定業務【220kV中央南福岡線】   | 年間計画 | 変更   |      |        |

一般送配電事業者調整対象作業停止計画(2021・2022年度分)

| 広域受付番号  | エリア | 作業開始日時           | 作業終了日時           | 作業形態 | 作業箇所(作業設備)          | 停電区間(停電設備)   | 作業内容                                       | 計画区分 | 申請区分 | 発電制約 | 備考(記事) |
|---------|-----|------------------|------------------|------|---------------------|--|--|------|------|------|--------|
| 0917222 | 九州  | 2021/12/13 07:00 | 2021/12/20 19:00 | 連続   | 西佐世保ss              | 220kV 西佐世保武雄線2L (2021/06 運開)/西佐世保ss 20-20[加圧停止]/66kV 相浦連絡線1L/相浦ss 6-130[加圧停止]/西佐世保ss 220kV2号母線/西佐世保ss 220kV3号母線/西佐世保ss 220kV1号主要変圧器  | 220kV引出工事(宇久島メガソーラー線1、2L)                  | 年間計画 | 変更   |      |        |
| 0914029 | 九州  | 2021/12/14 08:30 | 2021/12/23 17:30 | 連続   | 500kV 脊振幹線2L        | 500kV 脊振幹線2L   | 脊振幹線 F37~F70:13径間                          | 年間計画 | 変更   |      |        |
| 0914105 | 九州  | 2021/12/14 08:30 | 2021/12/17 17:00 | 毎日   | 220kV 脊振鳥栖線1L[予防停止] | 220kV 脊振鳥栖線1L[予防停止]  | スベーサ及び集中型ダンパの取替<br>作業箇所 F45~51-9 計6径間      | 年間計画 | 変更   |      |        |
| 0914108 | 九州  | 2021/12/14 08:30 | 2021/12/17 17:00 | 毎日   | 220kV 脊振鳥栖線2L       | 220kV 脊振鳥栖線2L  | スベーサ及び集中型ダンパの取替<br>作業箇所 F45~51-9 計6径間      | 年間計画 | 変更   |      |        |
| 0917480 | 九州  | 2021/12/14 11:00 | 2021/12/14 15:00 | 単日   | 大分ss                | 220kV 大分南線1L/大分ss 220kV 大分南線1L 43RCA[ロック]/西大分ss 220kV 大分南線1L 43RCA[ロック]/大分ss 220kV 大分南線1L 43RCB[ロック]/西大分ss 220kV 大分南線1L 43RCB[ロック]/西大分ss 220kV大分南線1LPCM+DZ 143KHB 仮保護  | 大分ss 20-70CB取替工事のうち試充電試験                   | 年間計画 | 新規   | 制約有  |        |
| 0917863 | 九州  | 2021/12/14 11:00 | 2021/12/14 15:00 | 単日   | 大分ss                | 220kV 大分南線1L/大分ss 220kV 大分南線1L 43RCA[ロック]/西大分ss 220kV 大分南線1L 43RCA[ロック]/大分ss 220kV 大分南線1L 43RCB[ロック]/西大分ss 220kV 大分南線1L 43RCB[ロック]/西大分ss 220kV大分南線1LPCM+DZ 143KHB 仮保護  | 大分ss 20-70CB取替工事のうち試充電試験                   | 年間計画 | 変更   | 制約有  |        |
| 0917306 | 九州  | 2021/12/15 09:00 | 2021/12/15 17:00 | 単日   | 豊前ss                | 豊前ss 500kV 豊前北幹線2L BP(B)/豊前ss 500kV 豊前北幹線2L BP(A)常時監視/豊前ss 500kV 豊前北幹線2L BP(B)常時監視/豊前ss 500kV 豊前北幹線2L BP+LB(A)/豊前ss 500kV 豊前北幹線2L/豊前ss 50-20 [加圧停止]/豊前ss 500kV 豊前北幹線2L PD自動切替盤/豊前ss 500kV 豊前北幹線2L PCM+DZ (A)/豊前ss 500kV 豊前北幹線2L PCM+DZ (B)/豊前ss 500kV 豊前北幹線2L TD(1)、1次変換器SSC用、1次変換器給電情報用 [ロック] | 豊前ss 中央SSC故障情報送信盤 撤去工事(豊前北幹2L切離し)          | 年間計画 | 新規   |      |        |
| 0914016 | 九州  | 2021/12/20 15:00 | 2021/12/20 17:00 | 単日   | 門司ss                | 220kV 西谷門司線2L/門司ss 20-60/苅田ss 20-20/西谷ss 20-20   | 20-62取替 220kV#2母線耐塩化                       | 年間計画 | 変更   |      |        |
| 0913896 | 九州  | 2021/12/21 08:00 | 2021/12/21 13:00 | 単日   | 220kV 西佐世保武雄線2L     |  | A/AC410(2)×2、9.3km<br>H-OP160×1、9.3km      | 年間計画 | 変更   |      |        |
| 0917221 | 九州  | 2021/12/22 09:00 | 2021/12/28 17:00 | 連続   | 西佐世保ss              | 220kV 西佐世保武雄線1L (2021/06 運開)/西佐世保ss 20-10[加圧停止]/66kV 相浦連絡線2L/相浦ss 6-140[加圧停止]/西佐世保ss 220kV1号母線/西佐世保ss 220kV2号母線/西佐世保ss 220kV2号主要変圧器/西佐世保ss 220kV1号所内1次変圧器  | 220kV引出工事(宇久島メガソーラー線1、2L)                  | 年間計画 | 変更   |      |        |
| 0917689 | 九州  | 2021/12/28 09:00 | 2021/12/28 17:00 | 単日   | 豊前ss                | 豊前ss 500kV 豊前北幹線2L BP(B)/豊前ss 500kV 豊前北幹線2L BP(A)常時監視/豊前ss 500kV 豊前北幹線2L BP(B)常時監視/豊前ss 500kV 豊前北幹線2L BP+LB(A)/豊前ss 500kV 豊前北幹線2L/豊前ss 50-20 [加圧停止]/豊前ss 500kV 豊前北幹線2L PD自動切替盤/豊前ss 500kV 豊前北幹線2L PCM+DZ (A)/豊前ss 500kV 豊前北幹線2L PCM+DZ (B)/豊前ss 500kV 豊前北幹線2L TD(1)、1次変換器SSC用、1次変換器給電情報用 [ロック] | 豊前ss 中央SSC故障情報送信盤 撤去工事(豊前北幹2L切離し)          | 年間計画 | 変更   |      |        |
| 0917644 | 九州  | 2021/12/28 09:30 | 2021/12/28 16:00 | 単日   | 北九州ss               | 500kV 豊前北幹線2L/北九州ss 50-20/北九州ss 500kV 豊前北幹線2L 43CA[ロック]/北九州ss 500kV 豊前北幹線2L 43CB[ロック]/北九州ss 500kV 豊前北幹線2L 43RCA[ロック]/北九州ss 500kV 豊前北幹線2L 43RCB[ロック]/北九州ss 500kV 豊前北幹線2L 43LPA[ロック]/北九州ss 500kV 豊前北幹線2L 43LPB[ロック]  | 北九州ssSSC増設工事のうちSSC起動装置(A、B)N-4条件取込(豊前北幹2L) | 年間計画 | 変更   |      |        |

一般送配電事業者調整対象作業停止計画(2021・2022年度分)

| 広域受付番号  | エリア | 作業開始日時           | 作業終了日時           | 作業形態 | 作業箇所(作業設備)                      | 停電区間(停電設備)  | 作業内容  | 計画区分 | 申請区分 | 発電制約 | 備考(記事) |
|---------|-----|------------------|------------------|------|---------------------------------|---|---|------|------|------|--------|
| 0914907 | 九州  | 2022/01/05 07:30 | 2022/01/07 18:30 | 連続   | 220kV 長崎幹線1L (2020/12 運開)       | 220kV 長崎幹線1L (2020/12 運開)   | A410×2、0.9km、鉄塔4基、<br>(関連)220kV長崎幹線<br>A410(2)×2、0.8km、鉄塔1基                       | 年間計画 | 変更   |      |        |
| 0917020 | 九州  | 2022/01/05 08:30 | 2022/01/07 17:30 | 毎日   | 220kV 山家東福岡線2L                  | 220kV 山家東福岡線2L  | 東福岡幹線:7基、東福岡新幹線:3基、背振幹線:2基、厳原豊<br>玉線:4基   | 年間計画 | 変更   |      |        |
| 0917021 | 九州  | 2022/01/05 08:30 | 2022/01/07 17:30 | 毎日   | 220kV 山家東福岡線2L                  | 220kV 山家東福岡線2L  | ジャンパ補強装置取替 東福岡幹線 E9~63:10基 篠栗分岐<br>線E2に併架   | 年間計画 | 変更   |      |        |
| 0917022 | 九州  | 2022/01/05 08:30 | 2022/01/07 17:30 | 毎日   | 220kV 山家東福岡線2L                  | 220kV 山家東福岡線2L  | ダンパ取替 東福岡幹線 E~12:12基、山家甘木線 E併架、<br>山家南福岡線 E~6併架                                   | 年間計画 | 変更   |      |        |
| 0917023 | 九州  | 2022/01/05 08:30 | 2022/01/07 17:30 | 毎日   | 220kV 山家東福岡線2L                  | 220kV 山家東福岡線2L  | 径間スペース修繕 E1~50:19径間   | 年間計画 | 変更   |      |        |
| 0919073 | 九州  | 2022/01/07 09:00 | 2022/03/02 17:00 | 連続   | 220kV 西佐世保武雄線1L<br>(2021/12 運開) | 220kV 西佐世保武雄線1L (2021/12 運開)  | 西佐世保武雄線電線張替工事(佐世保地区) 1期工事   | 年間計画 | 新規   |      |        |
| 0917645 | 九州  | 2022/01/10 09:30 | 2022/01/10 16:00 | 単日   | 北九州ss                           | 500kV 北九州幹線1L/北九州ss 50-50/北九州<br>ss 500kV 北九州幹線1L 43CA[ロック]/北九州<br>ss 500kV 北九州幹線1L 43CB[ロック]/北九州<br>ss 500kV 北九州幹線1L 43RCA[ロック]/北九<br>州ss 500kV 北九州幹線1L 43RCB[ロック]/北<br>九州ss 500kV 北九州幹線1L 43LPA[ロック]/<br>北九州ss 500kV 北九州幹線1L 43LPB[ロック] | 北九州ssSSC増設工事のうちSSC起動装置(A、B)N-4条件<br>取込(北九州幹線1L)                                   | 年間計画 | 変更   |      |        |
| 0917646 | 九州  | 2022/01/11 09:30 | 2022/01/11 16:00 | 単日   | 北九州ss                           | 500kV 北九州幹線2L/北九州ss 500kV 北九州幹<br>線2L 43CA[ロック]/北九州ss 500kV 北九州幹<br>線2L 43CB[ロック]/北九州ss 500kV 北九州幹<br>線2L 43RCA[ロック]/北九州ss 500kV 北九州<br>幹線2L 43RCB[ロック]/北九州ss 500kV 北九<br>州幹線2L 43LPA[ロック]/北九州ss 500kV 北<br>九州幹線2L 43LPB[ロック]/北九州ss 50-60 | 北九州ssSSC増設工事のうちSSC起動装置(A、B)N-4条件<br>取込(北九州幹線2L)                                   | 年間計画 | 変更   |      |        |
| 0914908 | 九州  | 2022/01/12 07:30 | 2022/01/14 18:30 | 連続   | 220kV 長崎幹線2L (2020/12 運開)       | 220kV 長崎幹線2L (2020/12 運開)   | A410×2、0.9km、鉄塔4基、<br>(関連)220kV長崎幹線<br>A410(2)×2、0.8km、鉄塔1基                       | 年間計画 | 変更   |      |        |
| 0918261 | 九州  | 2022/01/12 08:00 | 2022/01/14 17:00 | 毎日   | 220kV 南宮崎線1L (2021/06 運開)       | 220kV 南宮崎線1L (2021/06 運開)/220kV 宮崎分<br>岐線1L   | 高野sws~E1間の老朽径間スペースの取替   | 年間計画 | 新規   |      |        |
| 0917020 | 九州  | 2022/01/12 08:30 | 2022/01/13 17:30 | 毎日   | 220kV 山家東福岡線2L                  | 220kV 山家東福岡線2L  | 東福岡幹線:7基、東福岡新幹線:3基、背振幹線:2基、厳原豊<br>玉線:4基   | 年間計画 | 変更   |      |        |
| 0917021 | 九州  | 2022/01/12 08:30 | 2022/01/13 17:30 | 毎日   | 220kV 山家東福岡線2L                  | 220kV 山家東福岡線2L  | ジャンパ補強装置取替 東福岡幹線 E9~63:10基 篠栗分岐<br>線E2に併架   | 年間計画 | 変更   |      |        |
| 0917022 | 九州  | 2022/01/12 08:30 | 2022/01/13 17:30 | 毎日   | 220kV 山家東福岡線2L                  | 220kV 山家東福岡線2L  | ダンパ取替 東福岡幹線 E~12:12基、山家甘木線 E併架、<br>山家南福岡線 E~6併架                                   | 年間計画 | 変更   |      |        |
| 0917023 | 九州  | 2022/01/12 08:30 | 2022/01/13 17:30 | 毎日   | 220kV 山家東福岡線2L                  | 220kV 山家東福岡線2L  | 径間スペース修繕 E1~50:19径間   | 年間計画 | 変更   |      |        |
| 0918044 | 九州  | 2022/01/12 09:00 | 2022/01/14 17:00 | 毎日   | 500kV 南九州幹線1L                   | 500kV 南九州幹線1L   | がいし金具修繕<br>E8、E9、E2、E4、E5 計5基   | 年間計画 | 新規   |      |        |
| 0918263 | 九州  | 2022/01/12 09:00 | 2022/01/14 17:00 | 毎日   | 220kV 南宮崎線1L (2021/06 運開)[予防停止] | 220kV 南宮崎線1L (2021/06 運開)[予防停止]   | 220kV南宮崎線 鉄塔ボルトナット修繕工事[2021年度]  | 年間計画 | 新規   |      |        |
| 0917235 | 九州  | 2022/01/13 08:30 | 2022/01/13 17:30 | 単日   | 220kV 南熊本緑川線1L                  | 220kV 南熊本緑川線1L  | XDダンパ補修ほか<br>・E4、E6、E8  | 年間計画 | 新規   |      |        |
| 0917618 | 九州  | 2022/01/13 08:30 | 2022/01/13 17:30 | 単日   | 220kV 南熊本緑川線1L                  | 220kV 南熊本緑川線1L  | XDダンパ補修ほか<br>・E4、E6、E8  | 年間計画 | 新規   |      |        |
| 0917236 | 九州  | 2022/01/14 08:30 | 2022/01/14 17:30 | 単日   | 220kV 南熊本緑川線2L                  | 220kV 南熊本緑川線2L  | XDダンパ補修ほか<br>・E4、E6、E8  | 年間計画 | 新規   |      |        |
| 0917619 | 九州  | 2022/01/14 08:30 | 2022/01/14 17:30 | 単日   | 220kV 南熊本緑川線2L                  | 220kV 南熊本緑川線2L  | XDダンパ補修ほか<br>・E4、E6、E8  | 年間計画 | 新規   |      |        |
| 0919082 | 九州  | 2022/01/14 08:30 | 2022/01/14 17:30 | 単日   | 豊前ss                            | 豊前ss 500kV 豊前西幹線2L/豊前ss 50-40<br>[加圧停止]/豊前ss 500kV 豊前西幹線2L PCM<br>+DZ(A)/豊前ss 500kV[1-2] 43LB[ロッ<br>ク]/豊前ss A系No.1DC所内盤MCB5「切」  | 豊前ss500kV豊前西幹線2号線で8Rスイッチの接触不良による<br>監視不良が発生したことから、1、2号線A、B系の8R及び43<br>LSの修繕を実施する。 | 年間計画 | 新規   |      |        |
| 0916935 | 九州  | 2022/01/17 08:30 | 2022/01/17 17:30 | 単日   | 500kV 豊前西幹線2L                   | 500kV 豊前西幹線2L   | 500kV豊前西幹線がいし金具ほか補修作業2L(直営技術作業)<br>(2L)E0、E5                                      | 年間計画 | 変更   |      |        |
| 0919083 | 九州  | 2022/01/17 08:30 | 2022/01/17 17:30 | 単日   | 豊前ss                            | 豊前ss 500kV 豊前西幹線2L/豊前ss 50-40<br>[加圧停止]/豊前ss 500kV 豊前西幹線2L PCM<br>+DZ(B)/豊前ss 500kV[1-2] 43LB[ロッ<br>ク]/豊前ss B系No.1DC所内盤MCB6「切」  | 豊前ss500kV豊前西幹線2号線で8Rスイッチの接触不良による<br>監視不良が発生したことから、1、2号線A、B系の8R及び43<br>LSの修繕を実施する。 | 年間計画 | 新規   |      |        |

一般送配電事業者調整対象作業停止計画(2021・2022年度分)

| 広域受付番号  | エリア | 作業開始日時           | 作業終了日時           | 作業形態 | 作業箇所(作業設備)    | 停電区間(停電設備)   | 作業内容   | 計画区分 | 申請区分 | 発電制約 | 備考(記事) |
|---------|-----|------------------|------------------|------|---------------|--|--|------|------|------|--------|
| 0916631 | 九州  | 2022/01/17 09:00 | 2022/03/03 17:00 | 連続   | 熊本ss          | 熊本ss 220kV 熊本日田線2L (2021/12 運開)/熊本ss 20-20 [加圧停止]  | 220kVGCB×1、220kVLS操作箱×4、▲220kVGCB×1、220kVLS操作箱×4<br><br>(20-20、20-21操作箱、20-22操作箱、20-23操作箱、20-23E操作箱取替) | 年間計画 | 変更   |      |        |
| 0916632 | 九州  | 2022/01/17 09:00 | 2022/03/03 17:00 | 連続   | 熊本ss          | 熊本ss 220kV[1-2] BP+LB盤/熊本ss 220kV集約型オイル盤/熊本ss 熊本日田線2L制御端末(A)、(B)/熊本ss 補助CT盤/熊本ss 一次変換器架/熊本ss 熊本ss 220kVPD自動切替盤/220kV 熊本日田線2L (2020/12 運開)/熊本ss 20-20[加圧停止]/熊本ss 220kV 熊本日田線2L (2020/12 運開) PCM(A)/熊本ss 220kV 熊本日田線2L (2020/12 運開) PCM(B) | 熊本ss 20-20CB他取替工事  | 年間計画 | 変更   |      |        |
| 0916710 | 九州  | 2022/01/17 09:30 | 2022/01/21 16:30 | 毎日   | 唐津ss          | 唐津ss 220kV 唐津西九州線2L  | 唐津ss66kVGIS取替工事のうち杭打設を実施する。  | 年間計画 | 変更   |      |        |
| 0916933 | 九州  | 2022/01/18 08:30 | 2022/02/01 17:30 | 連続   | 500kV 豊前西幹線1L | 500kV 豊前西幹線1L  | 1L側架空地線(OPGW)張替<br>作業区間: □1~□9(8径間)<br>互長:2.6km  | 年間計画 | 変更   |      |        |
| 0916934 | 九州  | 2022/01/18 08:30 | 2022/01/18 17:30 | 単日   | 500kV 豊前西幹線1L | 500kV 豊前西幹線1L  | 500kV豊前西幹線がいにし金具ほか補修作業1L(直営技術作業)(1L)□0、□5  | 年間計画 | 変更   |      |        |
| 0919080 | 九州  | 2022/01/18 08:30 | 2022/01/18 17:30 | 単日   | 豊前ss          | 豊前ss 500kV 豊前西幹線1L/豊前ss 50-30 [加圧停止]/豊前ss 500kV 豊前西幹線1L PCM+DZ(A)/豊前ss 500kV[1-2] 43LB[ロック]/豊前ss A系No.1DC所内盤MCB4[切]  | 豊前ss550kV豊前西幹線2号線で8Rスイッチの接触不良による監視不良が発生したことから、1、2号線A、B系の8R及び43LSの修繕を実施する。                              | 年間計画 | 新規   |      |        |
| 0918086 | 九州  | 2022/01/18 09:00 | 2022/01/20 17:00 | 毎日   | 熊本ss          | 熊本ss 220kV 熊本南熊本線1L/熊本ss 20-50 [加圧停止]  | 220kVGCB×1、220kVLS操作箱×4、▲220kVGCB×1、220kVLS操作箱×4<br><br>(20-40、20-41、20-42、20-43、20-43E取替)             | 年間計画 | 新規   |      |        |
| 0919081 | 九州  | 2022/01/19 08:30 | 2022/01/19 17:30 | 単日   | 豊前ss          | 500kV 豊前西幹線1L/豊前ss 50-30[加圧停止]/豊前ss 500kV 豊前西幹線1L PCM+DZ(B)/豊前ss 500kV[1-2] 43LB[ロック]/豊前ss B系No.1DC所内盤MCB5[切]  | 豊前ss550kV豊前西幹線2号線で8Rスイッチの接触不良による監視不良が発生したことから、1、2号線A、B系の8R及び43LSの修繕を実施する。                              | 年間計画 | 新規   |      |        |
| 0918044 | 九州  | 2022/01/19 09:00 | 2022/01/21 17:00 | 毎日   | 500kV 南九州幹線1L | 500kV 南九州幹線1L  | がいにし金具修繕<br>FB8、FB0、FB2、FB4、FB5 計5基  | 年間計画 | 新規   |      |        |
| 0918850 | 九州  | 2022/01/20 06:00 | 2022/01/20 20:00 | 単日   | 苅北ss          | 苅北ss 50-130[加圧停止]/苅北ss 6-130 [加圧停止]/苅北ss 1号連絡用変圧器 LR盤/苅北ss 1号連絡用変圧器/苅北ss 1号連絡用変圧器 冷却器制御盤   | 苅北ss 1号連絡用変圧器 外部点検を行う。   | 年間計画 | 新規   |      |        |
| 0917231 | 九州  | 2022/01/20 08:00 | 2022/01/20 18:00 | 単日   | 苅北ss          | 苅北ss 6T-10[加圧停止]/苅北ss 1号連絡用変圧器/苅北ss 6-130 [加圧停止]/苅北ss 66kV1号事故継続分離盤 [ロック]  | 苅北ss 66kV1号事故継続分離盤 特性試験を行う。  | 年間計画 | 新規   |      |        |
| 0917232 | 九州  | 2022/01/20 08:00 | 2022/01/20 18:00 | 単日   | 苅北ss          | 苅北ss 6T-10/苅北ss 1号連絡用変圧器/苅北ss 6-130 /苅北ss 66kV1号事故継続分離盤 [ロック]  | 業務指示(21-1)に伴うSW修繕  | 年間計画 | 新規   |      |        |
| 0917614 | 九州  | 2022/01/20 08:00 | 2022/01/20 18:00 | 単日   | 苅北ss          | 苅北ss 6T-10[加圧停止]/苅北ss 1号連絡用変圧器/苅北ss 6-130 [加圧停止]/苅北ss 66kV1号事故継続分離盤 [ロック]  | 苅北ss 66kV1号事故継続分離盤 特性試験を行う。  | 年間計画 | 新規   |      |        |
| 0917615 | 九州  | 2022/01/20 08:00 | 2022/01/20 18:00 | 単日   | 苅北ss          | 苅北ss 6T-10/苅北ss 1号連絡用変圧器/苅北ss 6-130 /苅北ss 66kV1号事故継続分離盤 [ロック]  | 業務指示(21-1)に伴うSW修繕  | 年間計画 | 新規   |      |        |
| 0918164 | 九州  | 2022/01/20 09:00 | 2022/01/20 17:00 | 単日   | 220kV 宮崎分岐線1L | 220kV 宮崎分岐線1L/220kV 南宮崎線1L (2021/06 運開)  | スパーサ取替(1L): □2~□3  | 年間計画 | 新規   |      |        |
| 0918851 | 九州  | 2022/01/21 06:00 | 2022/01/21 20:00 | 単日   | 苅北ss          | 苅北ss 50-140 [加圧停止]/苅北ss 2号連絡用変圧器/苅北ss 6-140 [加圧停止]/苅北ss 2号連絡用変圧器 LR盤/苅北ss 2号連絡用変圧器 冷却器制御盤  | 苅北ss 2号連絡用変圧器 550KV変圧器外部点検を行う。   | 年間計画 | 新規   |      |        |
| 0917233 | 九州  | 2022/01/21 08:00 | 2022/01/21 18:00 | 単日   | 苅北ss          | 苅北ss 6T-10[加圧停止]/苅北ss 2号連絡用変圧器/苅北ss 6-140 [加圧停止]/苅北ss 66kV2号事故継続分離盤 [ロック]  | 苅北ss 66kV2号事故継続分離盤 特性試験を行う。  | 年間計画 | 新規   |      |        |
| 0917234 | 九州  | 2022/01/21 08:00 | 2022/01/21 18:00 | 単日   | 苅北ss          | 苅北ss 6T-10/苅北ss 2号連絡用変圧器/苅北ss 6-140 /苅北ss 66kV2号事故継続分離盤 [ロック]  | 業務指示(21-1)に伴うSW修繕  | 年間計画 | 新規   |      |        |



一般送配電事業者調整対象作業停止計画(2021・2022年度分)

| 広域受付番号  | エリア | 作業開始日時           | 作業終了日時           | 作業形態 | 作業箇所(作業設備)                           | 停電区間(停電設備)   | 作業内容   | 計画区分 | 申請区分 | 発電制約 | 備考(記事) |
|---------|-----|------------------|------------------|------|--------------------------------------|--|--|------|------|------|--------|
| 0917616 | 九州  | 2022/01/21 08:00 | 2022/01/21 18:00 | 単日   | 苅北ss                                 | 苅北ss 6T-10[加圧停止]/苅北ss 2号連絡用変圧器/苅北ss 6-140 [加圧停止]/苅北ss 66kV2号事故継続分離盤 [ロック]  | 苅北ss 66kV2号事故継続分離盤 特性試験を行う。  | 年間計画 | 新規   |      |        |
| 0917617 | 九州  | 2022/01/21 08:00 | 2022/01/21 18:00 | 単日   | 苅北ss                                 | 苅北ss 6T-10/苅北ss 2号連絡用変圧器/苅北ss 6-140 /苅北ss 66kV2号事故継続分離盤 [ロック]  | 業務指示(21-1)に伴うSW修繕  | 年間計画 | 新規   |      |        |
| 0918258 | 九州  | 2022/01/21 09:00 | 2022/01/21 17:00 | 単日   | 220kV 南宮崎線1L (2021/06 運開)            | 220kV 南宮崎線1L (2021/06 運開)/220kV 宮崎分岐線1L  | 割りピンの補修: E90   | 年間計画 | 新規   |      |        |
| 0916642 | 九州  | 2022/01/24 08:00 | 2022/02/02 18:00 | 連続   | 220kV 熊本日田線2L (2021/12 運開)           | 220kV 熊本日田線2L (2021/12 運開)   | IACSR97×4延線、7.93km<br>熊本日田線:23-37、53-62<br><br>高経年 地線(IACSR)                                       | 年間計画 | 変更   |      |        |
| 0919091 | 九州  | 2022/01/24 08:30 | 2022/01/24 17:30 | 単日   | 西九州ss                                | 500kV 佐賀幹線1L (2021/04 運開)/西九州ss 50-10  | 西九州ss系統安定化装置(A)他を撤去する。   | 年間計画 | 新規   |      |        |
| 0918051 | 九州  | 2022/01/24 09:00 | 2022/01/29 17:00 | 毎日   | 500kV 南九州幹線2L                        | 500kV 南九州幹線2L  | がいし金具修繕<br>E38、E90、E2、E4、E5 計5基  | 年間計画 | 新規   |      |        |
| 0918052 | 九州  | 2022/01/24 09:00 | 2022/01/26 17:00 | 毎日   | 500kV 南九州幹線2L                        | 500kV 南九州幹線2L  | 地線金具ほか修繕<br>・E3、46、47、48、49、50 計6基   | 年間計画 | 新規   |      |        |
| 0918053 | 九州  | 2022/01/24 09:00 | 2022/01/28 17:00 | 毎日   | 500kV 南九州幹線2L                        | 500kV 南九州幹線2L  | E7(1L)、E3(1L)、E9(2L)、E0(1L)の径間スパーサ修繕   | 年間計画 | 新規   |      |        |
| 0918054 | 九州  | 2022/01/24 09:00 | 2022/01/28 17:00 | 毎日   | 500kV 南九州幹線2L                        | 500kV 南九州幹線2L  | 径間スパーサ点検<br>E3~E4、E9~E5、E8~E9、E0~E1、E2~E5 計12径   | 年間計画 | 新規   |      |        |
| 0916710 | 九州  | 2022/01/24 09:30 | 2022/01/28 16:30 | 毎日   | 唐津ss                                 | 唐津ss 220kV 唐津西九州線2L  | 唐津ss66kVGIS取替工事のうち杭打設を実施する。  | 年間計画 | 変更   |      |        |
| 0916889 | 九州  | 2022/01/25 08:30 | 2022/01/25 17:30 | 単日   | 西福岡ss                                | 220kV 脊振西福岡線1L[予防停止]   | 220/66kV 300MVA×1<br>▲220/66kV 180MVA×2  | 年間計画 | 変更   |      |        |
| 0918259 | 九州  | 2022/01/26 08:00 | 2022/01/26 17:00 | 単日   | 220kV 南宮崎線1L (2021/06 運開)            | 220kV 南宮崎線1L (2021/06 運開)/220kV 宮崎分岐線1L  | 改修前:T410(2)×2、10.5km<br>改修後:T/AC410(2)×2、10.5km<br>E17~124、E35~南宮崎SS<br>E30~135<br>必要理由:高経年 電線(腐食) | 年間計画 | 新規   |      |        |
| 0918266 | 九州  | 2022/01/26 08:00 | 2022/01/28 17:00 | 毎日   | 220kV 南宮崎線2L (2021/06 運開)            | 220kV 南宮崎線2L (2021/06 運開)/220kV 宮崎分岐線2L  | 高野svs~E11間の老朽径間スパーサの取替   | 年間計画 | 新規   |      |        |
| 0918264 | 九州  | 2022/01/26 09:00 | 2022/01/26 17:00 | 単日   | 220kV 南宮崎線2L (2021/06 運開)            | 220kV 南宮崎線2L (2021/06 運開)/220kV 宮崎分岐線2L  | スパーサ取替(2L): E2~E3  | 年間計画 | 新規   |      |        |
| 0918268 | 九州  | 2022/01/26 09:00 | 2022/01/28 17:00 | 毎日   | 220kV 南宮崎線2L (2021/06 運開)[予防停止]      | 220kV 南宮崎線2L (2021/06 運開)[予防停止]/220kV 宮崎分岐線2L[予防停止]  | 220kV南宮崎線 鉄塔ボルトナット修繕工事[2021年度]   | 年間計画 | 新規   |      |        |
| 0918260 | 九州  | 2022/01/26 12:00 | 2022/03/11 17:00 | 連続   | 220kV 南宮崎線1L (2021/06 運開)(#91~南宮崎SS) | 220kV 南宮崎線1L (2021/06 運開)(#91~南宮崎SS)   | 改修前:T410(2)×2、10.5km<br>改修後:T/AC410(2)×2、10.5km<br>E17~124、E35~南宮崎SS<br>E30~135<br>必要理由:高経年 電線(腐食) | 年間計画 | 新規   |      |        |
| 0917009 | 九州  | 2022/01/27 08:30 | 2022/01/27 17:30 | 単日   | 西九州ss                                | 500kV 佐賀幹線2L/西九州ss 50-20[加圧停止]   | BA2腐食部材、ボルトの交換   | 年間計画 | 変更   |      |        |
| 0916981 | 九州  | 2022/01/27 09:10 | 2022/01/28 17:50 | 連続   | 中央ss                                 | 500kV 佐賀幹線2L (2021/04 運開)/中央ss 500kV4号母線/中央ss 50-20[加圧停止]  | 中央ss 500kVGISユニット他ガス密度SW修繕   | 年間計画 | 変更   |      |        |
| 0919092 | 九州  | 2022/01/31 08:30 | 2022/01/31 17:30 | 単日   | 西九州ss                                | 500kV 佐賀幹線2L (2021/04 運開)/西九州ss 50-20  | 西九州ss系統安定化装置(A)他を撤去する。   | 年間計画 | 新規   |      |        |
| 0916979 | 九州  | 2022/01/31 08:40 | 2022/01/31 17:50 | 単日   | 中央ss                                 | 500kV 佐賀幹線2L (2021/04 運開)/中央ss 500kV3号母線/中央ss 50T-20(#3、#4母線連絡用) [加圧停止]/中央ss 50T-30(#1、#3母線連絡用) [加圧停止]/中央ss 50-20 [加圧停止] | 500kV #3母線(500kV 佐賀幹線2L 区画)を行う。  | 年間計画 | 変更   |      |        |
| 0916980 | 九州  | 2022/01/31 09:10 | 2022/02/01 17:50 | 連続   | 中央ss                                 | 500kV 佐賀幹線2L (2021/04 運開)/中央ss 500kV3号母線/中央ss 50-20[加圧停止]  | 中央ss 500kVGISユニット他ガス密度SW修繕   | 年間計画 | 変更   |      |        |
| 0916710 | 九州  | 2022/01/31 09:30 | 2022/02/04 16:30 | 毎日   | 唐津ss                                 | 唐津ss 220kV 唐津西九州線2L  | 唐津ss66kVGIS取替工事のうち杭打設を実施する。  | 年間計画 | 変更   |      |        |
| 0918086 | 九州  | 2022/02/01 09:00 | 2022/02/03 17:00 | 毎日   | 熊本ss                                 | 熊本ss 220kV 熊本南熊本線1L/熊本ss 20-50 [加圧停止]  | 220kVVGCB×1、220kVLS操作箱×4、▲220kVVGCB×1、220kVLS操作箱×4   | 年間計画 | 新規   |      |        |
| 0916982 | 九州  | 2022/02/02 09:30 | 2022/02/04 17:30 | 連続   | 中央ss                                 | 500kV 佐賀幹線2L (2021/04 運開)/中央ss 50-20[加圧停止]   | (20-40、20-41、20-42、20-43、20-43E取替)<br>中央ss 500kVGISユニット他ガス密度SW修繕                                   | 年間計画 | 変更   |      |        |

一般送配電事業者調整対象作業停止計画(2021・2022年度分)

| 広域受付番号  | エリア | 作業開始日時           | 作業終了日時           | 作業形態 | 作業箇所(作業設備)                           | 停電区間(停電設備)   | 作業内容   | 計画区分 | 申請区分 | 発電制約 | 備考(記事) |
|---------|-----|------------------|------------------|------|--------------------------------------|--|--|------|------|------|--------|
| 0918046 | 九州  | 2022/02/04 09:00 | 2022/02/04 17:00 | 単日   | 500kV 南九州幹線1L                        | 500kV 南九州幹線1L  | E37(1L)、E38(1L)、E39(2L)、E30(1L)の径間スペース修繕   | 年間計画 | 新規   |      |        |
| 0918047 | 九州  | 2022/02/04 09:00 | 2022/02/04 17:00 | 単日   | 500kV 南九州幹線1L                        | 500kV 南九州幹線1L  | 径間スペース点検<br>E33~E34、E39~E35、E38~E39、E30~E31、E32~E35 計12径   | 年間計画 | 新規   |      |        |
| 0918045 | 九州  | 2022/02/07 09:00 | 2022/02/09 17:00 | 毎日   | 500kV 南九州幹線1L                        | 500kV 南九州幹線1L  | 地線金具ほか修繕<br>・E33、46、47、48、49、50 計6基  | 年間計画 | 新規   |      |        |
| 0918046 | 九州  | 2022/02/07 09:00 | 2022/02/10 17:00 | 毎日   | 500kV 南九州幹線1L                        | 500kV 南九州幹線1L  | E37(1L)、E38(1L)、E39(2L)、E30(1L)の径間スペース修繕   | 年間計画 | 新規   |      |        |
| 0918047 | 九州  | 2022/02/07 09:00 | 2022/02/10 17:00 | 毎日   | 500kV 南九州幹線1L                        | 500kV 南九州幹線1L  | 径間スペース点検<br>E33~E34、E39~E35、E38~E39、E30~E31、E32~E35 計12径   | 年間計画 | 新規   |      |        |
| 0916643 | 九州  | 2022/02/08 09:30 | 2022/02/10 16:30 | 毎日   | 220kV 熊本日田線2L<br>(2021/12 運開)        | 220kV 熊本日田線2L (2021/12 運開)   | 防錆箇所(予定)…E09、110   | 年間計画 | 変更   |      |        |
| 0916644 | 九州  | 2022/02/08 09:30 | 2022/02/09 16:30 | 毎日   | 220kV 熊本日田線2L<br>(2021/12 運開)        | 220kV 熊本日田線2L (2021/12 運開)   | 熊本日田線口 34、E 42 2基  | 年間計画 | 変更   |      |        |
| 0916641 | 九州  | 2022/02/15 09:00 | 2022/02/18 17:00 | 毎日   | 220kV 熊本日田線2L<br>(2021/12 運開)        | 220kV 熊本日田線2L (2021/12 運開)   | 鉄塔防錆塗装修繕工事(熊本日田線)  | 年間計画 | 変更   |      |        |
| 0918684 | 九州  | 2022/02/16 09:00 | 2022/02/18 17:00 | 毎日   | 220kV 上津役線2L                         | 220kV 上津役線2L   | 北九州ss20-153、20-83、193、203LPD取替   | 年間計画 | 変更   |      |        |
| 0918678 | 九州  | 2022/02/18 09:00 | 2022/02/18 17:00 | 単日   | 北九州ss                                | 220kV 上津役線2L/上津役ss 220kV 上津役線2L<br>43RCA[ロック]/上津役ss 220kV 上津役線2L 4<br>3RCB[ロック]  | 北九州ss20-153、20-83、193、203LPD取替   | 年間計画 | 変更   |      |        |
| 0917187 | 九州  | 2022/02/21 08:30 | 2022/04/22 17:30 | 連続   | 220kV 西佐世保武雄線1L(相<br>浦ps~#70 東佐世保分岐) | 220kV 西佐世保武雄線1L(相浦ps~#70 東佐<br>世保分岐)   | 区間:E29~E33<br>鉄塔建替1基(E3)<br>電線:ACSR/HRAC410mm2×2<br>地線:OPGW-HICR160mm2(1L)、LP-AC150mm2(2L)<br>老朽設備対策(事故障害対策) | 年間計画 | 新規   |      |        |
| 0917188 | 九州  | 2022/02/21 08:30 | 2022/02/21 12:30 | 単日   | 220kV 西佐世保武雄線1L                      | 220kV 西佐世保武雄線1L  | 区間:E29~E33<br>鉄塔建替1基(E3)<br>電線:ACSR/HRAC410mm2×2<br>地線:OPGW-HICR160mm2(1L)、LP-AC150mm2(2L)<br>老朽設備対策(事故障害対策) | 年間計画 | 新規   |      |        |
| 0914152 | 九州  | 2022/02/22 08:30 | 2022/02/22 18:00 | 単日   | 鳥栖ss                                 | 220kV 脊振鳥栖線2L/鳥栖ss 220kV 脊振鳥栖線<br>2L PCM(B)/鳥栖ss 220kV[1-2] 43LB<br>[ロック]/鳥栖ss 20-20[加圧停止]   | 鳥栖ss 220kV脊振鳥栖線2L(B) 動作試験(デジタル)を行う。  | 年間計画 | 変更   |      |        |
| 0917027 | 九州  | 2022/02/22 09:00 | 2022/02/24 17:00 | 毎日   | 220kV 脊振鳥栖線2L                        | 220kV 脊振鳥栖線2L  | 計画箇所(予定)…E35 計1基   | 年間計画 | 変更   |      |        |
| 0914153 | 九州  | 2022/02/24 08:30 | 2022/02/24 18:00 | 単日   | 鳥栖ss                                 | 220kV 脊振鳥栖線2L/鳥栖ss 220kV 脊振鳥栖線<br>2L PCM(B)/鳥栖ss 220kV[1-2] 43LB<br>[ロック]/鳥栖ss 20-20[加圧停止]   | 鳥栖ss 220kV脊振鳥栖線2L(B) 動作試験(デジタル)を行う。  | 年間計画 | 変更   |      |        |
| 0914154 | 九州  | 2022/02/24 08:30 | 2022/02/24 18:00 | 単日   | 鳥栖ss                                 | 220kV 脊振鳥栖線2L/鳥栖ss 220kV 脊振鳥栖線<br>2L DZ盤/鳥栖ss 20-20[加圧停止]  | 鳥栖ss 220kV脊振鳥栖線2L(DZ) 動作試験(デジタル)を行<br>う。   | 年間計画 | 変更   |      |        |
| 0916959 | 九州  | 2022/02/24 08:40 | 2022/02/24 17:50 | 単日   | 脊振ss                                 | 220kV 脊振鳥栖線2L/脊振ss 20-20[加圧停<br>止]/脊振ss 220kV1号母線/脊振ss 220kV[1<br>-2] BP盤 常時監視ロック/脊振ss 220kV[1-<br>2] LB盤 常時監視ロック                                      | 脊振ss 20-20 220kVガス絶縁開閉装置外部点検(油圧)を行<br>う。   | 年間計画 | 変更   |      |        |
| 0916958 | 九州  | 2022/02/24 09:00 | 2022/02/25 17:30 | 連続   | 脊振ss                                 | 220kV 脊振鳥栖線2L/脊振ss 20-20[加圧停<br>止]/脊振ss 220kV 脊振鳥栖線2L CR-A/脊振<br>ss 220kV 脊振鳥栖線2L CR-B/脊振ss 220k<br>V[1-2] BP盤 常時監視ロック/脊振ss 220kV<br>[1-2] LB盤 常時監視ロック | 脊振ss 20-20 220kVガス絶縁開閉装置外部点検(油圧)を行<br>う。   | 年間計画 | 変更   |      |        |
| 0914155 | 九州  | 2022/02/25 08:30 | 2022/02/25 18:00 | 単日   | 鳥栖ss                                 | 220kV 脊振鳥栖線2L/鳥栖ss 220kV 脊振鳥栖線<br>2L PCM(B)/鳥栖ss 220kV[1-2] 43LB<br>[ロック]/鳥栖ss 20-20[加圧停止]   | 鳥栖ss 220kV脊振鳥栖線2L(B) 機能維持対策修繕を行う。<br>※2023年度更新計画あり   | 年間計画 | 変更   |      |        |
| 0914156 | 九州  | 2022/02/25 08:30 | 2022/02/25 18:00 | 単日   | 鳥栖ss                                 | 220kV 脊振鳥栖線2L/鳥栖ss 220kV 脊振鳥栖線<br>2L DZ盤/鳥栖ss 20-20[加圧停止]  | 鳥栖ss 220kV脊振鳥栖線2L(DZ) 機能維持対策修繕を行う。   | 年間計画 | 変更   |      |        |
| 0916960 | 九州  | 2022/02/25 08:40 | 2022/02/25 17:50 | 単日   | 脊振ss                                 | 220kV 脊振鳥栖線2L/脊振ss 20-20 [加圧停<br>止]/脊振ss 220kV2号母線/脊振ss 220kV[1<br>-2] BP盤 常時監視ロック/脊振ss 220kV[1-<br>2] LB盤 常時監視ロック                                     | 脊振ss 20-20 220kVガス絶縁開閉装置外部点検(油圧)を行<br>う。   | 年間計画 | 変更   |      |        |
| 0916957 | 九州  | 2022/02/25 09:30 | 2022/02/25 17:30 | 単日   | 脊振ss                                 | 220kV 脊振鳥栖線2L[予防停止]/脊振ss 20-20<br>[加圧停止]/脊振ss 220kV 脊振鳥栖線2L PCM<br>(B)/脊振ss 220kV[1-2] 43LB[ロック]   | 脊振ss 220kV脊振鳥栖線2L(B) 動作試験(デジタル)を行う。  | 年間計画 | 変更   |      |        |
| 0914144 | 九州  | 2022/02/28 08:30 | 2022/02/28 18:00 | 単日   | 鳥栖ss                                 | 220kV 脊振鳥栖線1L/鳥栖ss 220kV 脊振鳥栖線<br>1L PCM(A)/鳥栖ss 220kV[1-2] 43LB<br>[ロック]/鳥栖ss 20-10[加圧停止]   | 鳥栖ss 220kV脊振鳥栖線1L(A) 動作試験(デジタル)を行う。  | 年間計画 | 変更   |      |        |
| 0917026 | 九州  | 2022/02/28 09:00 | 2022/03/02 17:00 | 毎日   | 220kV 脊振鳥栖線1L                        | 220kV 脊振鳥栖線1L  | 計画箇所(予定)…E35 計1基   | 年間計画 | 変更   |      |        |

一般送配電事業者調整対象作業停止計画(2021・2022年度分)

| 広域受付番号  | エリア | 作業開始日時           | 作業終了日時           | 作業形態 | 作業箇所(作業設備)           | 停電区間(停電設備)   | 作業内容  | 計画区分 | 申請区分 | 発電制約 | 備考(記事) |
|---------|-----|------------------|------------------|------|----------------------|--|---|------|------|------|--------|
| 0916956 | 九州  | 2022/02/28 09:30 | 2022/02/28 17:30 | 単日   | 脊振ss                 | 220kV 脊振鳥栖線1L/脊振ss 20-10[加圧停止]/脊振ss 220kV 脊振鳥栖線1L CR-A/脊振ss 220kV 脊振鳥栖線1L CR-B/脊振ss 220kV[1-2] BP盤 常時監視ロック/脊振ss 220kV[1-2] LB盤 常時監視ロック | 脊振ss 20-10 220kVガス絶縁開閉装置外部点検(GCB)を行う。               | 年間計画 | 変更   |      |        |
| 0917258 | 九州  | 2022/03/01 08:00 | 2022/03/04 18:00 | 毎日   | 500kV 東九州幹線2L        | 500kV 東九州幹線2L  | 500kV日向幹線新設工事のうち線路定数測定                              | 年間計画 | 新規   | 制約有  |        |
| 0917641 | 九州  | 2022/03/01 08:00 | 2022/03/04 18:00 | 毎日   | 500kV 東九州幹線2L        | 500kV 東九州幹線2L  | 500kV日向幹線新設工事のうち線路定数測定                              | 年間計画 | 変更   | 制約有  |        |
| 0914145 | 九州  | 2022/03/01 08:30 | 2022/03/01 18:00 | 単日   | 鳥栖ss                 | 220kV 脊振鳥栖線1L/鳥栖ss 220kV 脊振鳥栖線1L PCM(B)/鳥栖ss 220kV[1-2] 43LB [ロック]/鳥栖ss 20-10[加圧停止]  | 鳥栖ss 220kV脊振鳥栖線1L(B) 動作試験(デジタル)を行う。                 | 年間計画 | 変更   |      |        |
| 0914146 | 九州  | 2022/03/02 08:30 | 2022/03/02 18:00 | 単日   | 鳥栖ss                 | 220kV 脊振鳥栖線1L/鳥栖ss 220kV 脊振鳥栖線1L PCM(A)/鳥栖ss 220kV[1-2] 43LB [ロック]/鳥栖ss 20-10[加圧停止]  | 鳥栖ss 220kV脊振鳥栖線1L(A) 動作試験(デジタル)を行う。                 | 年間計画 | 変更   |      |        |
| 0914147 | 九州  | 2022/03/02 08:30 | 2022/03/02 18:00 | 単日   | 鳥栖ss                 | 220kV 脊振鳥栖線1L/鳥栖ss 220kV 脊振鳥栖線1L DZ盤/鳥栖ss 20-10[加圧停止]  | 鳥栖ss 220kV脊振鳥栖線1L(DZ) 動作試験(デジタル)を行う。                | 年間計画 | 変更   |      |        |
| 0914148 | 九州  | 2022/03/02 08:30 | 2022/03/02 18:00 | 単日   | 鳥栖ss                 | 220kV 脊振鳥栖線1L/鳥栖ss 220kV 脊振鳥栖線1L PCM(B)/鳥栖ss 220kV[1-2] 43LB [ロック]/鳥栖ss 20-10[加圧停止]  | 鳥栖ss 220kV脊振鳥栖線1L(B) 動作試験(デジタル)を行う。                 | 年間計画 | 変更   |      |        |
| 0917381 | 九州  | 2022/03/02 09:00 | 2022/03/15 17:00 | 連続   | 220kV 北九州豊前線2L       | 220kV 北九州豊前線2L   | 大分幹線架空地線張替工事(合馬地区)2L                                | 年間計画 | 新規   | 制約有  |        |
| 0917382 | 九州  | 2022/03/02 09:00 | 2022/03/02 17:00 | 単日   | 220kV 北九州豊前線2L       | 220kV 北九州豊前線2L   | 220kV大分幹線(2L)がしいし金具補修作業【直営技術作業】                     | 年間計画 | 新規   | 制約有  |        |
| 0917764 | 九州  | 2022/03/02 09:00 | 2022/03/15 17:00 | 連続   | 220kV 北九州豊前線2L       | 220kV 北九州豊前線2L   | 大分幹線架空地線張替工事(合馬地区)2L                                | 年間計画 | 変更   | 制約有  |        |
| 0917765 | 九州  | 2022/03/02 09:00 | 2022/03/02 17:00 | 単日   | 220kV 北九州豊前線2L       | 220kV 北九州豊前線2L   | 220kV大分幹線(2L)がしいし金具補修作業【直営技術作業】                     | 年間計画 | 変更   | 制約有  |        |
| 0914149 | 九州  | 2022/03/03 08:30 | 2022/03/03 18:00 | 単日   | 鳥栖ss                 | 220kV 脊振鳥栖線1L/鳥栖ss 220kV 脊振鳥栖線1L PCM(A)/鳥栖ss 220kV[1-2] 43LB [ロック]/鳥栖ss 20-10[加圧停止]  | 鳥栖ss 220kV脊振鳥栖線1L(A) 機能維持対策修繕を行う。<br>※2023年度更新計画あり  | 年間計画 | 変更   |      |        |
| 0914150 | 九州  | 2022/03/03 08:30 | 2022/03/03 18:00 | 単日   | 鳥栖ss                 | 220kV 脊振鳥栖線1L/鳥栖ss 220kV 脊振鳥栖線1L PCM(B)/鳥栖ss 220kV[1-2] 43LB [ロック]/鳥栖ss 20-10[加圧停止]  | 鳥栖ss 220kV脊振鳥栖線1L(B) 機能維持対策修繕を行う。<br>※2023年度更新計画あり  | 年間計画 | 変更   |      |        |
| 0914151 | 九州  | 2022/03/03 08:30 | 2022/03/03 18:00 | 単日   | 鳥栖ss                 | 220kV 脊振鳥栖線1L/鳥栖ss 220kV 脊振鳥栖線1L DZ盤/鳥栖ss 20-10[加圧停止]  | 鳥栖ss 220kV脊振鳥栖線1L(DZ) 機能維持対策修繕を行う。<br>※2023年度更新計画あり | 年間計画 | 変更   |      |        |
| 0914140 | 九州  | 2022/03/04 08:30 | 2022/03/04 18:00 | 単日   | 鳥栖ss                 | 220kV 鳥栖木佐木線1L/鳥栖ss 220kV 鳥栖木佐木線1L PCM+DZ(A)/鳥栖ss 220kV[1-2] 43BP[ロック]/鳥栖ss 220kV[1-2] 43LB [ロック]/鳥栖ss 20-30[加圧停止]                     | 鳥栖ss 220kV鳥栖木佐木線1L(A+DZ) 機能維持対策修繕を行う。               | 年間計画 | 変更   |      |        |
| 0914141 | 九州  | 2022/03/04 08:30 | 2022/03/04 18:00 | 単日   | 鳥栖ss                 | 220kV 鳥栖木佐木線1L/鳥栖ss 220kV 鳥栖木佐木線1L PCM+DZ(B)/鳥栖ss 220kV[1-2] 43BP[ロック]/鳥栖ss 220kV[1-2] 43LB [ロック]/鳥栖ss 20-30[加圧停止]                     | 鳥栖ss 220kV鳥栖木佐木線1L(B+DZ) 機能維持対策修繕を行う。               | 年間計画 | 変更   |      |        |
| 0917024 | 九州  | 2022/03/04 08:30 | 2022/03/05 17:30 | 毎日   | 220kV 鳥栖木佐木線1L       | 220kV 鳥栖木佐木線1L   | 【作業内容】鳥栖三池線7F~8F1スペースほか取替                           | 年間計画 | 変更   |      |        |
| 0914093 | 九州  | 2022/03/04 09:00 | 2022/03/05 17:00 | 毎日   | 220kV 鳥栖木佐木線1L       | 220kV 鳥栖木佐木線1L   | 計画箇所(予定)…□8.22 計2基                                  | 年間計画 | 変更   |      |        |
| 0914094 | 九州  | 2022/03/04 09:00 | 2022/03/04 17:00 | 単日   | 220kV 鳥栖木佐木線1L[予防停止] | 220kV 鳥栖木佐木線1L[予防停止]   | 管内営業除去業務の委託(220kV久留米分岐線)過去の停止による営業除去実績により、申請する      | 年間計画 | 変更   |      |        |
| 0914128 | 九州  | 2022/03/04 09:30 | 2022/03/04 17:30 | 単日   | 木佐木ss                | 木佐木ss 220kV 鳥栖木佐木線1L/木佐木ss 220kV 鳥栖木佐木線1L PCM+DZ(A)/木佐木ss 220kV 鳥栖木佐木線1L PCM+DZ(B)/木佐木ss 20-30[加圧停止]/木佐木ss 220kV[1-2] BP+LB盤 常時監視ロック   | 木佐木ss 20-30 220kVガスしゃ断器外部点検を行う。                     | 年間計画 | 変更   |      |        |
| 0919095 | 九州  | 2022/03/04 09:30 | 2022/03/04 17:30 | 単日   | 木佐木ss                | 220kV 鳥栖木佐木線1L/木佐木ss 20-30[加圧停止]   | 電磁接触器の交換及びゲルコーティングを実施する                             | 年間計画 | 新規   |      |        |
| 0917024 | 九州  | 2022/03/07 08:30 | 2022/03/07 17:30 | 毎日   | 220kV 鳥栖木佐木線1L       | 220kV 鳥栖木佐木線1L   | 【作業内容】鳥栖三池線7F~8F1スペースほか取替                           | 年間計画 | 変更   |      |        |
| 0914093 | 九州  | 2022/03/07 09:00 | 2022/03/07 17:00 | 毎日   | 220kV 鳥栖木佐木線1L       | 220kV 鳥栖木佐木線1L   | 計画箇所(予定)…□8.22 計2基                                  | 年間計画 | 変更   |      |        |
| 0914129 | 九州  | 2022/03/08 08:10 | 2022/03/08 17:50 | 単日   | 木佐木ss                | 木佐木ss 220kV 鳥栖木佐木線2L/木佐木ss 20-40 [加圧停止]/木佐木ss 220kV1号母線/木佐木ss 220kV[1-2] BP+LB盤 常時監視ロック  | 木佐木ss 20-41 220kVパンタグラフ型(PLS)外部点検を行う。               | 年間計画 | 変更   |      |        |
| 0917025 | 九州  | 2022/03/08 08:30 | 2022/03/09 17:30 | 毎日   | 220kV 鳥栖木佐木線2L       | 220kV 鳥栖木佐木線2L   | 【作業内容】鳥栖三池線7F~8F1スペースほか取替                           | 年間計画 | 変更   |      |        |
| 0914100 | 九州  | 2022/03/08 09:00 | 2022/03/09 17:00 | 毎日   | 220kV 鳥栖木佐木線2L       | 220kV 鳥栖木佐木線2L   | 計画箇所(予定)…□8.22 計2基                                  | 年間計画 | 変更   |      |        |
| 0914101 | 九州  | 2022/03/08 09:00 | 2022/03/08 17:00 | 単日   | 220kV 鳥栖木佐木線2L[予防停止] | 220kV 鳥栖木佐木線2L[予防停止]   | 管内営業除去業務の委託(220kV久留米分岐線)過去の停止による営業除去実績により、申請する      | 年間計画 | 変更   |      |        |
| 0914127 | 九州  | 2022/03/08 09:30 | 2022/03/08 17:30 | 単日   | 久留米ss                | 220kV 鳥栖木佐木線2L/久留米ss 220kV 鳥栖木佐木線2L PCM+DZ(A)/久留米ss 220kV 鳥栖木佐木線2L PCM+DZ(B)/久留米ss 20-40[加圧停止]   | 久留米ss 20-40 GISユニット 外部点検(6年目点検)を行う。                 | 年間計画 | 変更   |      |        |

一般送配電事業者調整対象作業停止計画(2021・2022年度分)

| 広域受付番号  | エリア | 作業開始日時           | 作業終了日時           | 作業形態 | 作業箇所(作業設備)                | 停電区間(停電設備)   | 作業内容  | 計画区分 | 申請区分 | 発電制約 | 備考(記事) |
|---------|-----|------------------|------------------|------|---------------------------|--|---|------|------|------|--------|
| 0914130 | 九州  | 2022/03/08 09:30 | 2022/03/08 17:30 | 単日   | 木佐木ss                     | 木佐木ss 220kV 鳥栖木佐木線2L/木佐木ss 20-40[加圧停止]/木佐木ss 220kV 鳥栖木佐木線2L PCM+DZ(A)/木佐木ss 220kV 鳥栖木佐木線2L PCM+DZ(B)/木佐木ss 220kV[1-2] BP+LB盤 常時監視ロック | 木佐木ss 20-40 220kVガスシャ断器外部点検(三菱, 200SFMT, 4000A)を行う。   | 年間計画 | 変更   |      |        |
| 0913509 | 九州  | 2022/03/08 13:30 | 2022/03/09 05:30 | 連続   | 東福岡ss                     | 220kV 東福岡住吉線3L(2020/06 運開)/東福岡ss 20-93E[切]   | 3号線ケーブル張替(OF→CV)<br>区間:口5MH~住吉ss(3.3km)<br>新設:CV1×1,000mm2<br>撤去:OF1×1,500mm2                         | 年間計画 | 変更   |      |        |
| 0914131 | 九州  | 2022/03/09 08:10 | 2022/03/09 17:50 | 単日   | 木佐木ss                     | 木佐木ss 220kV 鳥栖木佐木線2L/木佐木ss 20-40[加圧停止]/木佐木ss 220kV2号母線/木佐木ss 220kV[1-2] BP+LB盤 常時監視ロック   | 木佐木ss 20-42 220kV/パンタグラフ型(PLS)外部点検を行う。  | 年間計画 | 変更   |      |        |
| 0914142 | 九州  | 2022/03/09 08:30 | 2022/03/09 18:00 | 単日   | 鳥栖ss                      | 220kV 鳥栖木佐木線2L/鳥栖ss 220kV 鳥栖木佐木線2L PCM+DZ(A)/鳥栖ss 220kV[1-2] 43BP[ロック]/鳥栖ss 220kV[1-2] 43LB[ロック]/鳥栖ss 20-40[加圧停止]                    | 鳥栖ss 220kV鳥栖木佐木線2L(A+DZ) 機能維持対策修繕を行う。   | 年間計画 | 変更   |      |        |
| 0914143 | 九州  | 2022/03/09 08:30 | 2022/03/09 18:00 | 単日   | 鳥栖ss                      | 220kV 鳥栖木佐木線2L/鳥栖ss 220kV 鳥栖木佐木線2L PCM+DZ(B)/鳥栖ss 220kV[1-2] 43BP[ロック]/鳥栖ss 220kV[1-2] 43LB[ロック]/鳥栖ss 20-40[加圧停止]                    | 鳥栖ss 220kV鳥栖木佐木線2L(B+DZ) 機能維持対策修繕を行う。   | 年間計画 | 変更   |      |        |
| 0914132 | 九州  | 2022/03/09 09:30 | 2022/03/09 17:30 | 単日   | 木佐木ss                     | 木佐木ss 220kV 鳥栖木佐木線2L/木佐木ss 20-40[加圧停止]   | 木佐木ss 20-43 線路PD コンデンサー形計器用変圧器外部点検を行う。  | 年間計画 | 変更   |      |        |
| 0914133 | 九州  | 2022/03/09 09:30 | 2022/03/09 17:30 | 単日   | 木佐木ss                     | 木佐木ss 220kV 鳥栖木佐木線2L/木佐木ss 20-40[加圧停止]   | 木佐木ss 20-43 220kV水平1点切AOP自動E付外部点検を行う。   | 年間計画 | 変更   |      |        |
| 0918828 | 九州  | 2022/03/10 09:00 | 2022/03/11 17:00 | 毎日   | 北九州ss                     | 北九州ss 20-200[加圧停止]   | 北九州ss20-83LPD他取替工事(20-203LPD取替工事)   | 年間計画 | 変更   | 制約有  |        |
| 0918844 | 九州  | 2022/03/10 09:00 | 2022/03/11 17:00 | 毎日   | 220kV 北九州豊前線2L            | 220kV 北九州豊前線2L   | 北九州ss20-83LPD他取替工事(20-203LPD取替工事)   | 年間計画 | 変更   | 制約有  |        |
| 0918262 | 九州  | 2022/03/11 08:00 | 2022/03/11 12:00 | 単日   | 220kV 南宮崎線1L(2021/06 運開)  | 220kV 南宮崎線1L(2021/06 運開)/220kV 宮崎分岐線1L   | 改修前:T/AC410(2)×2、10、5km<br>改修後:T/AC410(2)×2、10、5km<br>口17~124、口35~南宮崎SS<br>口30~135<br>必要理由:高経年 電線(腐食) | 年間計画 | 新規   |      |        |
| 0917025 | 九州  | 2022/03/11 08:30 | 2022/03/11 17:30 | 単日   | 220kV 鳥栖木佐木線2L            | 220kV 鳥栖木佐木線2L   | 【作業内容】鳥栖三池線口7~口1スペースほか取替  | 年間計画 | 変更   |      |        |
| 0914100 | 九州  | 2022/03/11 09:00 | 2022/03/11 17:00 | 単日   | 220kV 鳥栖木佐木線2L            | 220kV 鳥栖木佐木線2L   | 計画箇所(予定)…口8.22 計2基  | 年間計画 | 変更   |      |        |
| 0918827 | 九州  | 2022/03/12 09:00 | 2022/03/14 17:00 | 毎日   | 北九州ss                     | 北九州ss 20-190[加圧停止]   | 北九州ss20-83LPD他取替工事(20-193LPD取替工事)   | 年間計画 | 変更   | 制約有  |        |
| 0918843 | 九州  | 2022/03/12 09:00 | 2022/03/14 17:00 | 毎日   | 220kV 北九州豊前線1L            | 220kV 北九州豊前線1L   | 北九州ss20-83LPD他取替工事(20-193LPD取替工事)   | 年間計画 | 変更   | 制約有  |        |
| 0918830 | 九州  | 2022/03/14 09:00 | 2022/03/14 17:00 | 単日   | 豊前ss                      | 220kV 北九州豊前線1L/豊前ss 220kV 北九州豊前線1L 43KH[仮保護]   | 北九州ss20-83LPD他取替工事(20-193LPD取替工事に伴う試充電試験)   | 年間計画 | 変更   | 制約有  |        |
| 0916638 | 九州  | 2022/03/15 08:00 | 2022/03/24 18:00 | 連続   | 220kV 熊本日田線1L(2021/12 運開) | 220kV 熊本日田線1L(2021/12 運開)  | IACSR97×4延線、7.93km<br>熊本日田線:23-37、53-62<br><br>高経年 地線(IACSR)  | 年間計画 | 変更   |      |        |
| 0916929 | 九州  | 2022/03/15 08:30 | 2022/03/18 17:30 | 毎日   | 220kV 木佐木三池線1L            | 220kV 木佐木三池線1L   | 鳥栖三池線ほかがいし金具修繕工事<br>工事場所:鳥栖三池線口8がいし金具取替   | 年間計画 | 変更   |      |        |
| 0916930 | 九州  | 2022/03/15 08:30 | 2022/03/18 17:30 | 毎日   | 220kV 木佐木三池線1L            | 220kV 木佐木三池線1L   | 【作業内容】鳥栖三池線口36~口39、口43~口46  | 年間計画 | 変更   |      |        |
| 0917028 | 九州  | 2022/03/15 08:30 | 2022/03/18 17:30 | 毎日   | 220kV 木佐木三池線1L            | 220kV 木佐木三池線1L   | 鳥栖三池線ほかがいし金具修繕工事<br>工事場所:鳥栖三池線口07がいし金具取替  | 年間計画 | 変更   |      |        |
| 0916637 | 九州  | 2022/03/15 09:00 | 2022/03/18 17:00 | 毎日   | 220kV 熊本日田線1L(2021/12 運開) | 220kV 熊本日田線1L(2021/12 運開)  | 鉄塔防錆塗装修繕工事(熊本日田線)   | 年間計画 | 変更   |      |        |
| 0918828 | 九州  | 2022/03/15 09:00 | 2022/03/15 17:00 | 単日   | 北九州ss                     | 北九州ss 20-200[加圧停止]   | 北九州ss20-83LPD他取替工事(20-203LPD取替工事)   | 年間計画 | 変更   | 制約有  |        |
| 0918831 | 九州  | 2022/03/15 09:00 | 2022/03/15 17:00 | 単日   | 豊前ss                      | 220kV 北九州豊前線2L/豊前ss 220kV 北九州豊前線2L 43KH[仮保護]   | 北九州ss20-83LPD他取替工事(20-203LPD取替工事に伴う試充電試験)   | 年間計画 | 変更   | 制約有  |        |
| 0918844 | 九州  | 2022/03/15 09:00 | 2022/03/15 17:00 | 単日   | 220kV 北九州豊前線2L            | 220kV 北九州豊前線2L   | 北九州ss20-83LPD他取替工事(20-203LPD取替工事)   | 年間計画 | 変更   | 制約有  |        |
| 0916639 | 九州  | 2022/03/15 09:30 | 2022/03/17 16:30 | 毎日   | 220kV 熊本日田線1L(2021/12 運開) | 220kV 熊本日田線1L(2021/12 運開)  | 防錆箇所(予定)…口09.110  | 年間計画 | 変更   |      |        |
| 0916640 | 九州  | 2022/03/15 09:30 | 2022/03/17 16:30 | 毎日   | 220kV 熊本日田線1L(2021/12 運開) | 220kV 熊本日田線1L(2021/12 運開)  | 熊本日田線口34、口42 2基   | 年間計画 | 変更   |      |        |
| 0917247 | 九州  | 2022/03/16 09:00 | 2022/03/17 17:00 | 毎日   | 500kV 豊前北幹線1L             | 500kV 豊前北幹線1L  | 500kV豊前北幹線(1L)スペース修繕工事  | 年間計画 | 新規   |      |        |

一般送配電事業者調整対象作業停止計画(2021・2022年度分)

| 広域受付番号  | エリア | 作業開始日時           | 作業終了日時           | 作業形態 | 作業箇所(作業設備)     | 停電区間(停電設備)   | 作業内容   | 計画区分 | 申請区分 | 発電制約 | 備考(記事) |
|---------|-----|------------------|------------------|------|----------------|--|--|------|------|------|--------|
| 0917305 | 九州  | 2022/03/16 09:00 | 2022/03/16 17:00 | 単日   | 豊前ss           | 豊前ss 500kV 豊前北幹線1L BP(B)/豊前ss 500kV 豊前北幹線1L BP(A)常時監視/豊前ss 500kV 豊前北幹線1L BP(B)常時監視/豊前ss 500kV 豊前北幹線1L BP+LB(A)/豊前ss 500kV 豊前北幹線1L/豊前ss 50-10 [加圧停止]/豊前ss 500kV 豊前北幹線1L PD自動切替盤/豊前ss 500kV 豊前北幹線1L PCM+DZ(A)/豊前ss 500kV 豊前北幹線1L PCM+DZ(B)/豊前ss 500kV 豊前北幹線1L TD(1)、1次変換器SSC用、1次変換器給電情報用 [ロック] | 豊前ss 中央SSC故障情報送信盤 撤去工事(豊前北幹1L切離し)                                      | 年間計画 | 新規   |      |        |
| 0917630 | 九州  | 2022/03/16 09:00 | 2022/03/17 17:00 | 毎日   | 500kV 豊前北幹線1L  | 500kV 豊前北幹線1L  | 500kV 豊前北幹線(1L)スペース修繕工事  | 年間計画 | 変更   |      |        |
| 0917688 | 九州  | 2022/03/16 09:00 | 2022/03/16 17:00 | 単日   | 豊前ss           | 豊前ss 500kV 豊前北幹線1L BP(B)/豊前ss 500kV 豊前北幹線1L BP(A)常時監視/豊前ss 500kV 豊前北幹線1L BP(B)常時監視/豊前ss 500kV 豊前北幹線1L BP+LB(A)/豊前ss 500kV 豊前北幹線1L/豊前ss 50-10 [加圧停止]/豊前ss 500kV 豊前北幹線1L PD自動切替盤/豊前ss 500kV 豊前北幹線1L PCM+DZ(A)/豊前ss 500kV 豊前北幹線1L PCM+DZ(B)/豊前ss 500kV 豊前北幹線1L TD(1)、1次変換器SSC用、1次変換器給電情報用 [ロック] | 豊前ss 中央SSC故障情報送信盤 撤去工事(豊前北幹1L切離し)                                      | 年間計画 | 変更   |      |        |
| 0917260 | 九州  | 2022/03/16 09:30 | 2022/03/16 16:00 | 単日   | 北九州ss          | 500kV 豊前北幹線1L/北九州ss 50-10/北九州ss 500kV 豊前北幹線1L 43CA[ロック]/北九州ss 500kV 豊前北幹線1L 43CB[ロック]/北九州ss 500kV 豊前北幹線1L 43RCA[ロック]/北九州ss 500kV 豊前北幹線1L 43RCB[ロック]/北九州ss 500kV 豊前北幹線1L 43LPA[ロック]/北九州ss 500kV 豊前北幹線1L 43LPB[ロック]  | 北九州ssSSC増設工事のうちSSC起動装置(A、B)N-4条件取込(豊前北幹1L)                             | 年間計画 | 新規   |      |        |
| 0917643 | 九州  | 2022/03/16 09:30 | 2022/03/16 16:00 | 単日   | 北九州ss          | 500kV 豊前北幹線1L/北九州ss 50-10/北九州ss 500kV 豊前北幹線1L 43CA[ロック]/北九州ss 500kV 豊前北幹線1L 43CB[ロック]/北九州ss 500kV 豊前北幹線1L 43RCA[ロック]/北九州ss 500kV 豊前北幹線1L 43RCB[ロック]/北九州ss 500kV 豊前北幹線1L 43LPA[ロック]/北九州ss 500kV 豊前北幹線1L 43LPB[ロック]  | 北九州ssSSC増設工事のうちSSC起動装置(A、B)N-4条件取込(豊前北幹1L)                             | 年間計画 | 変更   |      |        |
| 0917246 | 九州  | 2022/03/17 09:00 | 2022/03/17 17:00 | 単日   | 500kV 豊前北幹線1L  | 500kV 豊前北幹線1L  | 500kV 豊前北幹線(1L)がしいし金具補修作業【直営技術作業】                                      | 年間計画 | 新規   |      |        |
| 0917629 | 九州  | 2022/03/17 09:00 | 2022/03/17 17:00 | 単日   | 500kV 豊前北幹線1L  | 500kV 豊前北幹線1L  | 500kV 豊前北幹線(1L)がしいし金具補修作業【直営技術作業】                                      | 年間計画 | 変更   |      |        |
| 0916931 | 九州  | 2022/03/19 08:30 | 2022/03/22 17:30 | 毎日   | 220kV 木佐木三池線2L | 220kV 木佐木三池線2L   | 鳥栖三池線ほかがいし金具修繕工事<br>工事場所:鳥栖三池線E8がいし金具取替                                | 年間計画 | 変更   |      |        |
| 0916932 | 九州  | 2022/03/19 08:30 | 2022/03/22 17:30 | 毎日   | 220kV 木佐木三池線2L | 220kV 木佐木三池線2L   | 【作業内容】鳥栖三池線E36~E39、E43~E46<br>鳥栖三池線ほかがいし金具修繕工事<br>工事場所:鳥栖三池線E07がいし金具取替 | 年間計画 | 変更   |      |        |
| 0917029 | 九州  | 2022/03/19 08:30 | 2022/03/22 17:30 | 毎日   | 220kV 木佐木三池線2L | 220kV 木佐木三池線2L   | 鳥栖三池線ほかがいし金具修繕工事<br>工事場所:鳥栖三池線E07がいし金具取替                               | 年間計画 | 変更   |      |        |
| 0918983 | 九州  | 2022/03/21 08:30 | 2022/03/25 17:30 | 連続   | 柏田ss           | 220kV 柏田線1L/220kV 柏田線2L/柏田ss 66kV 南宮崎柏田線1L [受電]/柏田ss 66kV 南宮崎柏田線2L [受電]/柏田ss 20-50/柏田ss 20-60/柏田系(大淀二、本庄、柏田、佐土原、広瀬、特高お客さま)系統切替(全量、南宮崎系へ)   | ひむかss4号主変停止作業に伴う柏田系 系統切替(南宮崎系へ切替)                                      | 年間計画 | 新規   |      |        |
| 0916909 | 九州  | 2022/03/22 08:00 | 2022/03/24 18:00 | 毎日   | 都城ss           | 220kV 都城線1L[受電停止]/都城ss 220kV1号母線/都城ss 220kV2号 主要変圧器/都城ss 20-120(2号主変一次主幹) [加圧停止]/都城ss 6-120 [加圧停止]/都城ss 110kV2号 N GR/都城ss 10-120(2号主変3次) [加圧停止]/都城ss 20-50[加圧停止]   | 都城ss 増強工事を実施する。  | 年間計画 | 変更   |      |        |
| 0918983 | 九州  | 2022/03/28 08:30 | 2022/04/01 17:30 | 連続   | 柏田ss           | 220kV 柏田線1L/220kV 柏田線2L/柏田ss 66kV 南宮崎柏田線1L [受電]/柏田ss 66kV 南宮崎柏田線2L [受電]/柏田ss 20-50/柏田ss 20-60/柏田系(大淀二、本庄、柏田、佐土原、広瀬、特高お客さま)系統切替(全量、南宮崎系へ)   | ひむかss4号主変停止作業に伴う柏田系 系統切替(南宮崎系へ切替)                                      | 年間計画 | 新規   |      |        |
| 0918019 | 九州  | 2022/04/01 07:10 | 2022/04/01 18:50 | 単日   | 東佐世保ss         | 220kV 東佐世保分岐線1L/東佐世保ss 20-10 [加圧停止]/東佐世保ss 220kV2号母線/東佐世保ss 220kV2号母線 BP+LB盤 常時監視<br>ロック   | 東佐世保ss 20-12 220kVハンタグラフ型(PLS)外部点検を行う。                                 | 年間計画 | 新規   |      |        |

一般送配電事業者調整対象作業停止計画(2021・2022年度分)

| 広域受付番号  | エリア | 作業開始日時           | 作業終了日時           | 作業形態 | 作業箇所(作業設備)      | 停電区間(停電設備)  | 作業内容   | 計画区分 | 申請区分 | 発電制約 | 備考(記事) |
|---------|-----|------------------|------------------|------|-----------------|---|--|------|------|------|--------|
| 0916657 | 九州  | 2022/04/04 09:00 | 2022/04/04 17:00 | 単日   | 西谷ss            | 西谷ss 220kV 西谷門司線1L PCM+DZ(A)/西谷ss 220kV 西谷門司線1L PCM+DZ(B)/西谷ss 220kV 西谷門司線1L PT自動切替盤/西谷ss 220kV[1-2] 43LB[ロック]/西谷ss 20-10/西谷ss 220kV自動オンロ送信盤 西谷門司1L 電流プラグ「引出し」/西谷ss 電気所サーバ入出力架1 西谷門司1L PT2次プラグ「引出し」/西谷ss 電気所サーバ入出力架1 西谷門司1L(同期)PT2次プラグ「引出し」 | 門司ss66kV系統の発電事業者連系後は220kV西谷門司線1回線事故時、過負荷が発生する。このため過負荷対策として、西谷ss過負荷転送遮断装置(送信盤)を設置する。                            | 年間計画 | 変更   |      |        |
| 0916661 | 九州  | 2022/04/05 09:00 | 2022/04/05 17:00 | 単日   | 西谷ss            | 西谷ss 220kV 西谷門司線2L PCM+DZ(A)/西谷ss 220kV[1-2] 43LB[ロック]/西谷ss 20-20/西谷ss 220kV自動オンロ送信盤 西谷門司2L 電流プラグ「引出し」  | 門司ss66kV系統の発電事業者連系後は220kV西谷門司線1回線事故時、過負荷が発生する。このため過負荷対策として、西谷ss過負荷転送遮断装置(送信盤)を設置する。                            | 年間計画 | 変更   |      |        |
| 0916658 | 九州  | 2022/04/06 09:00 | 2022/04/06 14:00 | 単日   | 西谷ss            | 西谷ss 220kV 西谷門司線1L PCM+DZ(A)/西谷ss 220kV[1-2] 43LB[ロック]/西谷ss 20-10   | 門司ss66kV系統の発電事業者連系後は220kV西谷門司線1回線事故時、過負荷が発生する。このため過負荷対策として、西谷ss過負荷転送遮断装置(送信盤)を設置する。                            | 年間計画 | 変更   |      |        |
| 0916662 | 九州  | 2022/04/06 14:00 | 2022/04/06 17:00 | 単日   | 西谷ss            | 西谷ss 220kV 西谷門司線2L PCM+DZ(A)/西谷ss 220kV[1-2] 43LB[ロック]/西谷ss 20-20   | 門司ss66kV系統の発電事業者連系後は220kV西谷門司線1回線事故時、過負荷が発生する。このため過負荷対策として、西谷ss過負荷転送遮断装置(送信盤)を設置する。                            | 年間計画 | 変更   |      |        |
| 0916777 | 九州  | 2022/04/08 08:10 | 2022/04/08 17:50 | 単日   | 西福岡ss           | 西福岡ss 220kV1号母線/西福岡ss 66kV1号母線  | 220/66kV 300MVA×1<br>▲220/66kV 180MVA×2  | 年間計画 | 変更   |      |        |
| 0913523 | 九州  | 2022/04/11 08:00 | 2022/06/11 18:00 | 連続   | 伊都ss            | 220kV 脊振伊都線2L/伊都ss 220kV 脊振伊都線2L PCM+DZ(A)/伊都ss 220kV 脊振伊都線2L PCM+DZ(B)/伊都ss 220kV2号送電用変圧器/伊都ss 220kV2号送電用変圧器 変圧器保護盤/伊都ss 6-120 [加圧停止]  | 220kVCB×2  | 年間計画 | 変更   |      |        |
| 0917225 | 九州  | 2022/04/14 08:00 | 2022/04/14 18:00 | 単日   | 苅北ss            | 苅北ss 50-130 [加圧停止]/苅北ss 1号連絡用変圧器/苅北ss 6-130 [加圧停止]/苅北ss 1号連変保護リレー盤 A、B系 [ロック]   | 苅北ss 1号連変保護リレー盤 動作試験(デジタル)を行う。   | 年間計画 | 新規   |      |        |
| 0917608 | 九州  | 2022/04/14 08:00 | 2022/04/14 18:00 | 単日   | 苅北ss            | 苅北ss 50-130 [加圧停止]/苅北ss 1号連絡用変圧器/苅北ss 6-130 [加圧停止]/苅北ss 1号連変保護リレー盤 A、B系 [ロック]   | 苅北ss 1号連変保護リレー盤 動作試験(デジタル)を行う。   | 年間計画 | 新規   |      |        |
| 0916722 | 九州  | 2022/04/19 08:00 | 2022/04/19 18:00 | 単日   | 唐津ss            | 唐津ss 220kV 唐津西九州線2L/唐津ss 20-60 [加圧停止]/唐津ss 220kV母線保護盤 常時監視[ロック]/唐津ss 220kV 唐津西九州線2L CR-A [ロック]/唐津ss 220kV 唐津西九州線2L CR-B [ロック]   | 唐津ss 20-60 220kVガスシヤ断器外部点検を行う。   | 年間計画 | 変更   |      |        |
| 0916723 | 九州  | 2022/04/19 08:00 | 2022/04/19 18:00 | 単日   | 唐津ss            | 唐津ss 220kV 唐津西九州線2L/唐津ss 20-60 [加圧停止]   | 唐津ss 220kV1号 碓子洗浄装置 20-60 碓洗ノズル外部点検を行う。  | 年間計画 | 変更   |      |        |
| 0916724 | 九州  | 2022/04/19 08:00 | 2022/04/19 18:00 | 単日   | 唐津ss            | 唐津ss 220kV 唐津西九州線2L/唐津ss 20-60 [加圧停止]   | 唐津ss 20-63 220kV水平1点切AOP自動E付外部点検を行う。   | 年間計画 | 変更   |      |        |
| 0916725 | 九州  | 2022/04/19 08:30 | 2022/04/19 17:30 | 単日   | 唐津ss            | 唐津ss 220kV 唐津西九州線2L/唐津ss 20-60 [加圧停止]   | 唐津ss 20-63 線路PD コンデンサー形計器用変圧器外部点検を行う。  | 年間計画 | 変更   |      |        |
| 0916726 | 九州  | 2022/04/19 08:30 | 2022/04/19 17:30 | 単日   | 唐津ss            | 唐津ss 220kV 唐津西九州線2L/唐津ss 20-60 [加圧停止]   | 唐津ss 220kV1号 碓子洗浄装置 20-63 碓洗ノズル外部点検を行う。  | 年間計画 | 変更   |      |        |
| 0916727 | 九州  | 2022/04/19 08:30 | 2022/04/19 17:30 | 単日   | 唐津ss            | 唐津ss 220kV 唐津西九州線2L/唐津ss 20-60 [加圧停止]   | 唐津ss 220kV1号 碓子洗浄装置 20-63線路PD 碓洗ノズル外部点検を行う。  | 年間計画 | 変更   |      |        |
| 0916728 | 九州  | 2022/04/19 08:30 | 2022/04/19 17:30 | 単日   | 唐津ss            | 唐津ss 220kV 唐津西九州線2L/唐津ss 20-60 [加圧停止]   | 唐津ss 220kV1号 碓子洗浄装置 20-63 L側SP碓子 碓洗ノズル外部点検を行う。   | 年間計画 | 変更   |      |        |
| 0916729 | 九州  | 2022/04/19 08:30 | 2022/04/19 17:30 | 単日   | 唐津ss            | 唐津ss 220kV 唐津西九州線2L/唐津ss 20-60 [加圧停止]   | 唐津ss 20-63 20-63線路SP分岐母線点検を行う。   | 年間計画 | 変更   |      |        |
| 0917228 | 九州  | 2022/04/21 07:10 | 2022/04/21 18:50 | 単日   | 北熊本ss           | 北熊本ss 220kV1号母線/北熊本ss 20T-10 [加圧停止]   | 北熊本ss 20T-10 220kVガスシヤ断器外部点検を行う。   | 年間計画 | 新規   |      |        |
| 0917611 | 九州  | 2022/04/21 07:10 | 2022/04/21 18:50 | 単日   | 北熊本ss           | 北熊本ss 220kV1号母線/北熊本ss 20T-10 [加圧停止]   | 北熊本ss 20T-10 220kVガスシヤ断器外部点検を行う。   | 年間計画 | 新規   |      |        |
| 0917968 | 九州  | 2022/04/22 13:30 | 2022/04/22 17:30 | 単日   | 220kV 西佐世保武雄線1L | 220kV 西佐世保武雄線1L   | 区間: E9~E33<br>鉄塔建替1基(E3)<br>電線: ACSR/HRAC410mm2×2<br>地線: OPGW-HICR160mm2(1L)、LP-AC150mm2(2L)<br>老朽設備対策(事故障害対策) | 年間計画 | 新規   |      |        |

一般送配電事業者調整対象作業停止計画(2021・2022年度分)

| 広域受付番号  | エリア | 作業開始日時           | 作業終了日時           | 作業形態 | 作業箇所(作業設備)      | 停電区間(停電設備)   | 作業内容  | 計画区分 | 申請区分 | 発電制約 | 備考(記事) |
|---------|-----|------------------|------------------|------|-----------------|--|---|------|------|------|--------|
| 0917558 | 九州  | 2022/04/25 09:30 | 2022/04/28 17:30 | 連続   | 東福岡ss           | 東福岡ss 220kV 山家東福岡線1L/東福岡ss 20-50 [加圧停止]/東福岡ss 220kV 山家東福岡線1L DZ盤/東福岡ss 220kV 山家東福岡線1L PCM(A)/東福岡ss 220kV 山家東福岡線1L PCM(B)/東福岡ss 220kV#3、2BP (20-50関係) [ロック]/東福岡ss 220kV#1、2BP (20-50関係) [ロック]/東福岡ss 220kV#1、2LB (20-50関係) [ロック]/東福岡ss 220kV#3、2LB (20-50関係) [ロック]/東福岡ss 220kV同期 43-25 [ロック]/東福岡ss 220kV自動オンロ盤 (20-50関係) [ロック]/東福岡ss 1次変換器盤(TC用) (20-50関係) [ロック]/東福岡ss 220kV#1、2PT自動切替盤 (20-50関係) [ロック]/東福岡ss 1次変換器盤(監視盤用) (20-50関係) [ロック] | TC取替(電気所サーバ化)を行う。   | 年間計画 | 変更   |      |        |
| 0917594 | 九州  | 2022/04/26 08:00 | 2022/04/26 18:00 | 単日   | 鳥栖ss            | 鳥栖ss 220kV 鳥栖木佐木線1L/鳥栖ss 220kV 鳥栖木佐木線1L CR-A/鳥栖ss 220kV 鳥栖木佐木線1L CR-B/鳥栖ss 220kV[1-2] BP盤 常時監視ロック/鳥栖ss 220kV[1-2] LB盤 常時監視ロック/鳥栖ss 20-30[加圧停止]/鳥栖ss 220kV母線分離盤 常時監視 [ロック]  | 鳥栖ss 20-30 220kVガスしや断器外部点検を行う。  | 年間計画 | 変更   |      |        |
| 0917595 | 九州  | 2022/04/26 08:00 | 2022/04/26 18:00 | 単日   | 鳥栖ss            | 220kV 鳥栖木佐木線1L/鳥栖ss 20-30[加圧停止]  | 鳥栖ss 20-33 ヒンジ部分解体点検に伴う、分岐母線取外付修繕を行う。   | 年間計画 | 変更   |      |        |
| 0917596 | 九州  | 2022/04/26 08:00 | 2022/04/26 18:00 | 単日   | 鳥栖ss            | 220kV 鳥栖木佐木線1L/鳥栖ss 20-30[加圧停止]  | 鳥栖ss 20-33 220kV水平1点切AOP自動E付外部点検を行う。  | 年間計画 | 変更   |      |        |
| 0917597 | 九州  | 2022/04/26 08:30 | 2022/04/26 17:30 | 単日   | 鳥栖ss            | 220kV 鳥栖木佐木線1L/鳥栖ss 20-30[加圧停止]  | 鳥栖ss 20-33 線路PD コンデンサ形計器用変圧器外部点検を行う。  | 年間計画 | 変更   |      |        |
| 0917065 | 九州  | 2022/04/26 13:00 | 2022/04/26 17:00 | 単日   | 東九州ss           | 東九州ss 500kV 東九州幹線1L/豊前ss 500kV 東九州幹線1L 43KH[仮保護]/豊前ss 50-50/東九州ss 50-50/東九州ss 500kV1号母線/東九州ss 50T-10/東九州ss 東九州幹線1L PCM(A) CTプラグ [ロック]/東九州ss 制御端末(1号母線連絡(A)) 1号母線PT2次プラグ  | 東九州SS500kV引出工事使用前自主点検(日向幹線1Lユニット分岐、2Lユニット1号母線側試充電)  | 年間計画 | 変更   | 制約有  |        |
| 0917598 | 九州  | 2022/04/27 07:40 | 2022/04/27 18:20 | 単日   | 鳥栖ss            | 鳥栖ss 220kV 鳥栖木佐木線1L/鳥栖ss 220kV 1号母線/鳥栖ss 220kV[1-2] BP盤 常時監視ロック/鳥栖ss 20-30[加圧停止]   | 鳥栖ss 20-31 220kVパンタグラフ型(PLS)外部点検を行う。  | 年間計画 | 変更   |      |        |
| 0916673 | 九州  | 2022/05/01 08:00 | 2022/05/01 18:00 | 単日   | 上津役ss           | 220kV 上津役線2L/上津役ss 220kV2号母線/上津役ss 220kV2号 主要変圧器/上津役ss 220kV4号 主要変圧器   | 上津役ss 220kV2号 BPD 簡易点検を行う。  | 年間計画 | 変更   |      |        |
| 0916659 | 九州  | 2022/05/01 08:30 | 2022/05/01 17:30 | 単日   | 西谷ss            | 220kV 西谷門司線2L/西谷ss 20-20   | 西谷ss 20-20 GIS 外部点検(6年点検)を行う。   | 年間計画 | 変更   |      |        |
| 0918699 | 九州  | 2022/05/01 08:30 | 2022/05/01 17:30 | 単日   | 北九州ss           | 220kV 西谷1号線  | 北九州ss 20-233-E LS 外部点検  | 年間計画 | 変更   |      |        |
| 0916650 | 九州  | 2022/05/01 09:00 | 2022/05/01 16:00 | 単日   | 北九州ss           | 220kV 西谷1号線/北九州ss 20-230   | 北九州ss 20-233 LPD 簡易点検を行う。   | 年間計画 | 変更   |      |        |
| 0916651 | 九州  | 2022/05/01 09:00 | 2022/05/01 17:00 | 単日   | 北九州ss           | 220kV 西谷1号線/北九州ss 20-230   | 北九州ss 20-233 LS 引留碍洗ノズル外部点検を行う。   | 年間計画 | 変更   |      |        |
| 0916660 | 九州  | 2022/05/01 09:00 | 2022/05/01 16:00 | 単日   | 西谷ss            | 220kV 西谷門司線2L/西谷ss 20-20   | 西谷ss 20-23 LPD 簡易点検を行う。   | 年間計画 | 変更   |      |        |
| 0916684 | 九州  | 2022/05/01 09:00 | 2022/05/01 17:00 | 単日   | 筑豊ss            | 筑豊ss 20-20[加圧停止]   | 筑豊ss 20-20 GCB 外部点検を行う。   | 年間計画 | 変更   |      |        |
| 0916853 | 九州  | 2022/05/09 08:00 | 2022/05/09 18:00 | 単日   | 熊本ss            | 熊本ss 220kV 熊本日田線2L(2021/12 運開) [受電停止]/熊本ss 20-20[加圧停止]   | 熊本ss 20-20 220kVガスしや断器外部点検を行う。  | 年間計画 | 変更   |      |        |
| 0917924 | 九州  | 2022/05/09 08:30 | 2022/05/13 17:30 | 連続   | 西九州ss           | 220kV 武雄線1L/西九州ss 220kV 武雄線1L DZ盤/西九州ss 220kV 武雄線1L PCM(A)/西九州ss 220kV 武雄線1L PCM(B)/西九州ss 20-30  | 220kV監視制御装置取替(電気所サーバ化)を行う   | 年間計画 | 新規   |      |        |
| 0917977 | 九州  | 2022/05/09 08:30 | 2022/05/09 12:30 | 単日   | 220kV 西佐世保武雄線2L | 220kV 西佐世保武雄線2L  | 区間: E9~E3<br>鉄塔建替1基(E3)<br>電線: ACSR/HRAC410mm2×2<br>地線: OPGW-HICR160mm2(1L)、LP-AC150mm2(2L)<br>老朽設備対策(事故障害対策) | 年間計画 | 新規   |      |        |

一般送配電事業者調整対象作業停止計画(2021・2022年度分)

| 広域受付番号  | エリア | 作業開始日時           | 作業終了日時           | 作業形態 | 作業箇所(作業設備)                       | 停電区間(停電設備)  | 作業内容  | 計画区分 | 申請区分 | 発電制約 | 備考(記事) |
|---------|-----|------------------|------------------|------|----------------------------------|---|---|------|------|------|--------|
| 0917559 | 九州  | 2022/05/10 09:30 | 2022/05/13 17:30 | 連続   | 東福岡ss                            | 東福岡ss 220kV 山家東福岡線2L/東福岡ss 20-60[加圧停止]/東福岡ss 220kV 山家東福岡線2L DZ盤/東福岡ss 220kV 山家東福岡線2L PCM(A)/東福岡ss 220kV 山家東福岡線2L PCM(B)/東福岡ss 220kV#1、2BP (20-60関係) [ロック]/東福岡ss 220kV#3、2BP (20-60関係) [ロック]/東福岡ss 220kV#1、2LB (20-60関係) [ロック]/東福岡ss 220kV#3、2LB (20-60関係) [ロック]/東福岡ss 220kV同期 43-25 [ロック]/東福岡ss 220kV自動オンロ盤 (20-60関係) [ロック]/東福岡ss 220kV#3、2PT自動切替盤 (20-60関係) [ロック]/東福岡ss 1次変換器盤(TC用) (20-60関係) [ロック]/東福岡ss 1次変換器盤(監視盤用) (20-60関係) [ロック] | TC取替(電気所サーバ化)を行う。   | 年間計画 | 変更   |      |        |
| 0917978 | 九州  | 2022/05/11 08:30 | 2022/06/30 17:30 | 連続   | 220kV 西佐世保武雄線2L(相浦ps~#70 東佐世保分岐) | 220kV 西佐世保武雄線2L(相浦ps~#70 東佐世保分岐)  | 区間: E29~E33<br>鉄塔建替1基(E3)<br>電線: ACSR/HRAC410mm2×2<br>地線: OPGW-HiCR160mm2(1L)、LP-AC150mm2(2L)<br>老朽設備対策(事故障害対策) | 年間計画 | 新規   |      |        |
| 0917904 | 九州  | 2022/05/16 09:00 | 2022/05/16 17:30 | 単日   | 西九州ss                            | 220kV 武雄線1L/西九州ss 220kV 武雄線1L PCM(A)/西九州ss 20-30[加圧停止]/西九州ss 220kV[1-2] 43LB[ロック]   | 西九州ss 220kV武雄線1L(A系) 動作試験(デジタル)を行う  | 年間計画 | 新規   |      |        |
| 0917992 | 九州  | 2022/05/16 09:00 | 2022/05/16 17:30 | 単日   | 武雄ss                             | 220kV 武雄線1L/武雄ss 220kV 武雄線1L PCM(A)/武雄ss 20-30[加圧停止]/武雄ss 220kV[1-2] 43LB[ロック]  | 武雄ss 220kV武雄線1L(A系) 動作試験(デジタル)を行う。  | 年間計画 | 新規   |      |        |
| 0917579 | 九州  | 2022/05/16 09:30 | 2022/05/16 17:30 | 単日   | 木佐木ss                            | 木佐木ss 220kV 木佐木三池線1L/木佐木ss 20-10 [加圧停止]   | Tr(20MVA)、▲Tr(15MVA)  | 年間計画 | 変更   |      |        |
| 0918020 | 九州  | 2022/05/17 07:00 | 2022/05/20 19:00 | 毎日   | 西佐世保ss                           | 220kV 西佐世保武雄線1L(2021/06 運開)/西佐世保ss 20-10[加圧停止]/66kV 相浦連絡線2L/相浦ss 6-140[加圧停止]/西佐世保ss 220kV1号母線/西佐世保ss 220kV2号母線/西佐世保ss 220kV1号所内1次変圧器/西佐世保ss 220kV2号主要変圧器  | 220kV引出工事(宇久島メガソーラー線1、2L)   | 年間計画 | 新規   |      |        |
| 0917906 | 九州  | 2022/05/17 09:00 | 2022/05/17 17:30 | 単日   | 西九州ss                            | 220kV 武雄線1L/西九州ss 220kV 武雄線1L PCM(B)/西九州ss 20-30[加圧停止]/西九州ss 220kV[1-2] 43LB[ロック]   | 西九州ss 220kV武雄線1L(B系) 動作試験(デジタル)を行う  | 年間計画 | 新規   |      |        |
| 0917994 | 九州  | 2022/05/17 09:00 | 2022/05/17 17:30 | 単日   | 武雄ss                             | 220kV 武雄線1L/武雄ss 220kV 武雄線1L PCM(B)/武雄ss 20-30[加圧停止]/武雄ss 220kV[1-2] 43LB[ロック]  | 武雄ss 220kV武雄線1L(B系) 動作試験(デジタル)を行う。  | 年間計画 | 新規   |      |        |
| 0917582 | 九州  | 2022/05/17 09:30 | 2022/05/17 17:30 | 単日   | 木佐木ss                            | 木佐木ss 220kV 木佐木三池線2L/木佐木ss 20-20 [加圧停止]   | Tr(20MVA)、▲Tr(15MVA)  | 年間計画 | 変更   |      |        |
| 0917570 | 九州  | 2022/05/18 09:00 | 2022/05/18 18:00 | 単日   | 木佐木ss                            | 木佐木ss 220kV 鳥栖木佐木線1L/木佐木ss 20-30 [加圧停止]/木佐木ss 220kV1号 主要変圧器/木佐木ss 20-110 [加圧停止]/木佐木ss 6-110 [加圧停止]  | モーター焼損防止回路修繕及びゲルコーティングによる発錆防止処理を実施する。   | 年間計画 | 変更   |      |        |
| 0917903 | 九州  | 2022/05/18 09:00 | 2022/05/18 17:30 | 単日   | 西九州ss                            | 220kV 武雄線1L/西九州ss 220kV 武雄線1L DZ盤/西九州ss 20-30[加圧停止]   | 西九州ss 220kV武雄線1L(後備) 動作試験(デジタル)を行う  | 年間計画 | 新規   |      |        |
| 0917905 | 九州  | 2022/05/18 09:00 | 2022/05/18 17:30 | 単日   | 西九州ss                            | 220kV 武雄線1L/西九州ss 220kV 武雄線1L PCM(A)/西九州ss 20-30[加圧停止]/西九州ss 220kV[1-2] 43LB[ロック]   | 西九州ss 220kV武雄線1L(A系) 動作試験(デジタル)を行う  | 年間計画 | 新規   |      |        |
| 0917907 | 九州  | 2022/05/18 09:00 | 2022/05/18 17:30 | 単日   | 西九州ss                            | 220kV 武雄線1L/西九州ss 220kV 武雄線1L PCM(B)/西九州ss 20-30[加圧停止]/西九州ss 220kV[1-2] 43LB[ロック]   | 西九州ss 220kV武雄線1L(B系) 動作試験(デジタル)を行う  | 年間計画 | 新規   |      |        |
| 0917991 | 九州  | 2022/05/18 09:00 | 2022/05/18 17:30 | 単日   | 武雄ss                             | 220kV 武雄線1L/武雄ss 220kV 武雄線1L DZ盤/武雄ss 20-30[加圧停止]   | 武雄ss 220kV武雄線1L(後備) 動作試験(デジタル)を行う。  | 年間計画 | 新規   |      |        |
| 0917993 | 九州  | 2022/05/18 09:00 | 2022/05/18 17:30 | 単日   | 武雄ss                             | 220kV 武雄線1L/武雄ss 220kV 武雄線1L PCM(A)/武雄ss 20-30[加圧停止]/武雄ss 220kV[1-2] 43LB[ロック]  | 武雄ss 220kV武雄線1L(A系) 動作試験(デジタル)を行う。  | 年間計画 | 新規   |      |        |



一般送配電事業者調整対象作業停止計画(2021・2022年度分)

| 広域受付番号  | エリア | 作業開始日時           | 作業終了日時           | 作業形態 | 作業箇所(作業設備)    | 停電区間(停電設備)  | 作業内容                                      | 計画区分 | 申請区分 | 発電制約 | 備考(記事) |
|---------|-----|------------------|------------------|------|---------------|---|---|------|------|------|--------|
| 0917995 | 九州  | 2022/05/18 09:00 | 2022/05/18 17:30 | 単日   | 武雄ss          | 220kV 武雄線1L/武雄ss 220kV 武雄線1L PCM(B)/武雄ss 20-30[加圧停止]/武雄ss 220kV[1-2] 43LB[ロック]  | 武雄ss 220kV武雄線1L(B系) 動作試験(デジタル)を行う。        | 年間計画 | 新規   |      |        |
| 0917569 | 九州  | 2022/05/18 09:30 | 2022/05/18 17:30 | 単日   | 木佐木ss         | 木佐木ss 220kV 鳥栖木佐木線1L/木佐木ss 20-30 [加圧停止]   | Tr(20MVA), ▲Tr(15MVA)                     | 年間計画 | 変更   |      |        |
| 0917066 | 九州  | 2022/05/18 13:00 | 2022/05/18 17:00 | 単日   | 東九州ss         | 東九州ss 500kV 東九州幹線1L/豊前ss 500kV 東九州幹線1L 43KH[仮保護]/豊前ss 50-50/東九州ss 50-50/東九州ss 500kV2号母線/東九州ss 50T-10/東九州ss 東九州幹線1L PCM(A) CT2次プラグ [ロック]/東九州ss 制御端末(1号母線連絡(A)) 2号母線PT2次プラグ [ロック] | 東九州SS500kV引出工事使用前自主検査(日向幹線2Lユニット2号母線側試充電) | 年間計画 | 変更   | 制約有  |        |
| 0917575 | 九州  | 2022/05/19 09:30 | 2022/05/19 17:30 | 単日   | 木佐木ss         | 木佐木ss 220kV 鳥栖木佐木線2L/木佐木ss 20-40 [加圧停止]   | Tr(20MVA), ▲Tr(15MVA)                     | 年間計画 | 変更   |      |        |
| 0917989 | 九州  | 2022/05/20 09:30 | 2022/05/20 17:30 | 単日   | 木佐木ss         | 木佐木ss 220kV 北佐賀木佐木線1L/木佐木ss 20-50 [加圧停止]  | Tr(20MVA), ▲Tr(15MVA)                     | 年間計画 | 新規   |      |        |
| 0917926 | 九州  | 2022/05/23 08:30 | 2022/05/27 17:30 | 連続   | 西九州ss         | 220kV 武雄線2L/西九州ss 220kV 武雄線2L DZ盤/西九州ss 220kV 武雄線2L PCM(A)/西九州ss 220kV 武雄線2L PCM(B)/西九州ss 20-40   | 220kV監視制御装置取替(電気所サーバ化)を行う                 | 年間計画 | 新規   |      |        |
| 0917909 | 九州  | 2022/05/23 09:00 | 2022/05/23 17:30 | 単日   | 西九州ss         | 220kV 武雄線2L/西九州ss 220kV 武雄線2L PCM(A)/西九州ss 20-40[加圧停止]/西九州ss 220kV[1-2] 43LB[ロック]   | 西九州ss 220kV武雄線2L(A系) 動作試験(デジタル)を行う        | 年間計画 | 新規   |      |        |
| 0917997 | 九州  | 2022/05/23 09:00 | 2022/05/23 17:30 | 単日   | 武雄ss          | 220kV 武雄線2L/武雄ss 220kV 武雄線2L PCM(A)/武雄ss 20-40[加圧停止]/武雄ss 220kV[1-2] 43LB[ロック]  | 武雄ss 220kV武雄線2L(A系) 動作試験(デジタル)を行う。        | 年間計画 | 新規   |      |        |
| 0917990 | 九州  | 2022/05/23 09:30 | 2022/05/23 17:30 | 単日   | 木佐木ss         | 木佐木ss 220kV 北佐賀木佐木線2L/木佐木ss 20-60 [加圧停止]  | Tr(20MVA), ▲Tr(15MVA)                     | 年間計画 | 新規   |      |        |
| 0918022 | 九州  | 2022/05/24 07:00 | 2022/05/27 19:00 | 毎日   | 西佐世保ss        | 220kV 西佐世保武雄線2L(2021/06 運用)/西佐世保ss 20-20 [加圧停止]/66kV 相浦連絡線1L/相浦ss 6-130[加圧停止]/西佐世保ss 220kV 2号母線/西佐世保ss 220kV3号母線/西佐世保ss 220kV1号主要変圧器  | 220kV引出工事(宇久島メガソーラー線1、2L)                 | 年間計画 | 新規   |      |        |
| 0917911 | 九州  | 2022/05/24 09:00 | 2022/05/24 17:30 | 単日   | 西九州ss         | 220kV 武雄線2L/西九州ss 220kV 武雄線2L PCM(B)/西九州ss 20-40[加圧停止]/西九州ss 220kV[1-2] 43LB[ロック]   | 西九州ss 220kV武雄線2L(B系) 動作試験(デジタル)を行う        | 年間計画 | 新規   |      |        |
| 0917999 | 九州  | 2022/05/24 09:00 | 2022/05/24 17:30 | 単日   | 武雄ss          | 220kV 武雄線2L/武雄ss 220kV 武雄線2L PCM(B)/武雄ss 20-40[加圧停止]/武雄ss 220kV[1-2] 43LB[ロック]  | 武雄ss 220kV武雄線2L(B系) 動作試験(デジタル)を行う。        | 年間計画 | 新規   |      |        |
| 0917908 | 九州  | 2022/05/25 09:00 | 2022/05/25 17:30 | 単日   | 西九州ss         | 220kV 武雄線2L/西九州ss 220kV 武雄線2L DZ盤/西九州ss 20-40[加圧停止]   | 西九州ss 220kV武雄線2L(後備) 動作試験(デジタル)を行う        | 年間計画 | 新規   |      |        |
| 0917910 | 九州  | 2022/05/25 09:00 | 2022/05/25 17:30 | 単日   | 西九州ss         | 220kV 武雄線2L/西九州ss 220kV 武雄線2L PCM(A)/西九州ss 20-40[加圧停止]/西九州ss 220kV[1-2] 43LB[ロック]   | 西九州ss 220kV武雄線2L(A系) 動作試験(デジタル)を行う        | 年間計画 | 新規   |      |        |
| 0917912 | 九州  | 2022/05/25 09:00 | 2022/05/25 17:30 | 単日   | 西九州ss         | 220kV 武雄線2L/西九州ss 220kV 武雄線2L PCM(B)/西九州ss 20-40[加圧停止]/西九州ss 220kV[1-2] 43LB[ロック]   | 西九州ss 220kV武雄線2L(B系) 動作試験(デジタル)を行う        | 年間計画 | 新規   |      |        |
| 0917996 | 九州  | 2022/05/25 09:00 | 2022/05/25 17:30 | 単日   | 武雄ss          | 220kV 武雄線2L/武雄ss 220kV 武雄線2L DZ盤/武雄ss 20-40[加圧停止]   | 武雄ss 220kV武雄線2L(後備) 動作試験(デジタル)を行う。        | 年間計画 | 新規   |      |        |
| 0917998 | 九州  | 2022/05/25 09:00 | 2022/05/25 17:30 | 単日   | 武雄ss          | 220kV 武雄線2L/武雄ss 220kV 武雄線2L PCM(A)/武雄ss 20-40[加圧停止]/武雄ss 220kV[1-2] 43LB[ロック]  | 武雄ss 220kV武雄線2L(A系) 動作試験(デジタル)を行う。        | 年間計画 | 新規   |      |        |
| 0918000 | 九州  | 2022/05/25 09:00 | 2022/05/25 17:30 | 単日   | 武雄ss          | 220kV 武雄線2L/武雄ss 220kV 武雄線2L PCM(B)/武雄ss 20-40[加圧停止]/武雄ss 220kV[1-2] 43LB[ロック]  | 武雄ss 220kV武雄線2L(B系) 動作試験(デジタル)を行う。        | 年間計画 | 新規   |      |        |
| 0917044 | 九州  | 2022/05/29 08:00 | 2022/05/31 18:00 | 毎日   | 500kV 東九州幹線2L | 500kV 東九州幹線2L   | 500kV日向幹線新設工事のうちジャンパ接続(東九州ST)             | 年間計画 | 変更   | 制約有  |        |

一般送配電事業者調整対象作業停止計画(2021・2022年度分)

| 広域受付番号  | エリア | 作業開始日時           | 作業終了日時           | 作業形態 | 作業箇所(作業設備)           | 停電区間(停電設備)  | 作業内容  | 計画区分 | 申請区分 | 発電制約 | 備考(記事) |
|---------|-----|------------------|------------------|------|----------------------|---|---|------|------|------|--------|
| 0916761 | 九州  | 2022/05/30 08:30 | 2022/05/30 17:30 | 単日   | 東福岡ss                | 220kV 東福岡住吉線3L (2020/06 運開)/東福岡ss 20-93E[切]   | 3号線ケーブル張替(OF→CV)<br>区間: □5MH~住吉ss(3.3km)<br>新設: CV1×1,000mm2<br>撤去: OF1×1,500mm2                                      | 年間計画 | 変更   |      |        |
| 0918695 | 九州  | 2022/05/31 08:00 | 2022/06/21 18:00 | 連続   | 住吉ss                 | 220kV 東福岡住吉線3L/住吉ss 220kV3号 主要変圧器/住吉ss 6-130 [加圧停止]/住吉ss 220kV3号 主要変圧器 変圧器保護盤/住吉ss 220kV3号 主要変圧器 LR盤  | 220kV東福岡住吉線ケーブル張替工事(3号線No. 15~住吉ss)に伴い、住吉ss220kV#3MTr1次EL室の解体・組立を実施する。(依頼文書:2019年10月31日)                              | 年間計画 | 変更   |      |        |
| 0916765 | 九州  | 2022/05/31 09:30 | 2022/06/03 17:30 | 連続   | 東福岡ss                | 東福岡ss 220kV 東福岡住吉線3L/東福岡ss 220kV 東福岡住吉線3L PCM+DZ(A)/東福岡ss 220kV 東福岡住吉線3L PCM+DZ(B)/東福岡ss 20-90 [加圧停止]/東福岡ss 220kV #1、2BP (20-90関係) [ロック]/東福岡ss 220kV #3、2BP (20-90関係) [ロック]/東福岡ss 220kV #1、2LB (20-90関係) [ロック]/東福岡ss 220kV #3、2LB (20-90関係) [ロック]/東福岡ss 220kV同期 43-35 [ロック]/東福岡ss 220kV #3、2PT自動切替盤(20-90関係) [ロック]/東福岡ss 1次変換器盤(TC用) (20-90関係) [ロック]/東福岡ss 1次変換器盤(監視盤用) (20-90関係) [ロック]/東福岡ss 220kV自動オシロ盤 (20-90関係) [ロック] | TC取替(電気所サーバ化)を行う。   | 年間計画 | 変更   |      |        |
| 0916766 | 九州  | 2022/06/01 09:30 | 2022/06/01 13:00 | 単日   | 赤坂ss                 | 220kV 西福岡赤坂線1L/西福岡ss 20-50[加圧停止]/赤坂ss 220kV1号 主要変圧器/赤坂ss 6-110(#1MTr2次) [加圧停止]/赤坂ss 220kV1号 主要変圧器 変圧器保護盤/赤坂ss 220kV1号 主要変圧器 LR盤   | 赤坂ss 220kV1号 主要変圧器 220KV以下変圧器継電器類絶縁抵抗測定を行う。   | 年間計画 | 変更   |      |        |
| 0916767 | 九州  | 2022/06/02 09:30 | 2022/06/02 13:00 | 単日   | 赤坂ss                 | 220kV 西福岡赤坂線2L/西福岡ss 20-60[加圧停止]/赤坂ss 220kV2号 主要変圧器/赤坂ss 6-120(#2MTr2次) [加圧停止]/赤坂ss 220kV2号 主要変圧器 変圧器保護盤/赤坂ss 220kV2号 主要変圧器 LR盤   | 赤坂ss 220kV2号 主要変圧器 220KV以下変圧器継電器類絶縁抵抗測定を行う。   | 年間計画 | 変更   |      |        |
| 0917923 | 九州  | 2022/06/06 08:30 | 2022/06/10 17:30 | 連続   | 西九州ss                | 西九州ss 20-50/220kV 唐津西九州線1L/西九州ss 220kV 唐津西九州線1L DZ盤/西九州ss 220kV 唐津西九州線1L PCM(A)/西九州ss 220kV 唐津西九州線1L PCM(B)   | 220kV監視制御装置取替(電気所サーバ化)を行う   | 年間計画 | 新規   |      |        |
| 0917067 | 九州  | 2022/06/08 08:00 | 2022/06/08 13:00 | 単日   | 東九州ss                | 500kV 東九州幹線2L/東九州ss 50-30 (2022/06 運開)[加圧停止]/東九州ss 50-40 (2022/06 運開)[加圧停止]   | 500kV日向幹線新設工事のうち使用前自主検査(絶縁抵抗測定、選相)  | 年間計画 | 変更   | 制約有  |        |
| 0916757 | 九州  | 2022/06/15 08:30 | 2022/06/15 17:30 | 単日   | 220kV 西福岡赤坂線2L[予防停止] | 220kV 西福岡赤坂線2L[予防停止]  | 平成29年より終端箱のシリコン油採油を実施しており、赤坂ss側2号線青相において一酸化炭素の数値が高く検出されるなど不明な数値データが確認されていることから、再度シリコン油の採油・分析を実施し、検出ガスの数値変化を調査するものである。 | 年間計画 | 変更   |      |        |
| 0917922 | 九州  | 2022/06/20 08:30 | 2022/06/24 17:30 | 連続   | 西九州ss                | 西九州ss 20-60/220kV 唐津西九州線2L/西九州ss 220kV 唐津西九州線2L DZ盤/西九州ss 220kV 唐津西九州線2L PCM(A)/西九州ss 220kV 唐津西九州線2L PCM(B)   | 220kV監視制御装置取替(電気所サーバ化)を行う   | 年間計画 | 新規   |      |        |
| 0916762 | 九州  | 2022/06/24 07:30 | 2022/06/24 12:30 | 単日   | 東福岡ss                | 220kV 東福岡住吉線3L (2020/06 運開)/東福岡ss 絶縁抵抗測定に伴う保守操作   | 3号線ケーブル張替(OF→CV)<br>区間: □5MH~住吉ss(3.3km)<br>新設: CV1×1,000mm2<br>撤去: OF1×1,500mm2                                      | 年間計画 | 変更   |      |        |
| 0916774 | 九州  | 2022/06/24 07:30 | 2022/06/24 12:30 | 単日   | 住吉ss                 | 220kV 東福岡住吉線3L/住吉ss 絶縁抵抗測定に伴う保守操作   | 3号線ケーブル張替(OF→CV)<br>区間: □5MH~住吉ss(3.3km)<br>新設: CV1×1,000mm2<br>撤去: OF1×1,500mm2                                      | 年間計画 | 変更   |      |        |
| 0916760 | 九州  | 2022/06/24 12:30 | 2022/06/24 16:30 | 単日   | 東福岡ss                | 220kV 東福岡住吉線3L (2020/06 運開)   | 3号線ケーブル張替(OF→CV)<br>区間: □5MH~住吉ss(3.3km)<br>新設: CV1×1,000mm2<br>撤去: OF1×1,500mm2                                      | 年間計画 | 変更   |      |        |

一般送配電事業者調整対象作業停止計画(2021・2022年度分)

| 広域受付番号  | エリア | 作業開始日時           | 作業終了日時           | 作業形態 | 作業箇所(作業設備)      | 停電区間(停電設備)   | 作業内容  | 計画区分 | 申請区分 | 発電制約 | 備考(記事) |
|---------|-----|------------------|------------------|------|-----------------|--|---|------|------|------|--------|
| 0916775 | 九州  | 2022/06/24 12:30 | 2022/06/24 16:30 | 単日   | 住吉ss            | 220kV 東福岡住吉線3L   | 3号線ケーブル張替(OF→CV)<br>区間: □5MH~住吉ss(3.3km)<br>新設: CV1×1,000mm2<br>撤去: OF1×1,500mm2                                | 年間計画 | 変更   |      |        |
| 0916768 | 九州  | 2022/06/27 08:30 | 2022/06/27 18:00 | 単日   | 住吉ss            | 220kV 東福岡住吉線1L/東福岡ss 20-70[加圧停止]/住吉ss 6-110 [加圧停止]/住吉ss 66kV[1-2] BP+LB盤 常時監視ロック/住吉ss 220kV1号 主要変圧器  | 住吉ss 6-110 66KVガス絶縁開閉装置外部点検(ハネ)を行う。   | 年間計画 | 変更   |      |        |
| 0916769 | 九州  | 2022/06/27 08:30 | 2022/06/27 13:00 | 単日   | 住吉ss            | 220kV 東福岡住吉線1L/東福岡ss 20-70[加圧停止]/住吉ss 6-110[加圧停止]/住吉ss 66kV1号母線/住吉ss 66kV[1-2] BP+LB盤 常時監視ロック/住吉ss 220kV1号 主要変圧器   | 住吉ss 6-110 66KVガス絶縁開閉装置外部点検(ハネ)を行う。   | 年間計画 | 変更   |      |        |
| 0916758 | 九州  | 2022/06/27 09:30 | 2022/06/30 17:30 | 連続   | 東福岡ss           | 東福岡ss 220kV 東福岡住吉線1L/東福岡ss 20-70 [加圧停止]/東福岡ss 220kV 東福岡住吉線1L PCM+DZ(A)/東福岡ss 220kV 東福岡住吉線1L PCM+DZ(B)/東福岡ss 220kV#1、2BP (20-70関係) [ロック]/東福岡ss 220kV同期 43-25 [ロック]/東福岡ss 220kV #3、2LB (20-70関係) [ロック]/東福岡ss 220kV#1、2LB (20-70関係) [ロック]/東福岡ss 220kV#3、2BP (20-70関係) [ロック]/東福岡ss 220kV#1、2PT自動切替盤 (20-70関係) [ロック]/東福岡ss 1次変換器盤(TC用) (20-70関係)/東福岡ss 220kV自動オンロ盤 (20-70関係) [ロック]/東福岡ss 1次変換器盤(監視盤用) (20-70関係) [ロック] | TC取替(電気所サーバ化)を行う。   | 年間計画 | 変更   |      |        |
| 0916770 | 九州  | 2022/06/27 12:00 | 2022/06/27 18:00 | 単日   | 住吉ss            | 220kV 東福岡住吉線1L/東福岡ss 20-70[加圧停止]/住吉ss 6-110 [加圧停止]/住吉ss 66kV2号母線/住吉ss 66kV[1-2] BP+LB盤 常時監視ロック/住吉ss 220kV1号 主要変圧器  | 住吉ss 6-110 66KVガス絶縁開閉装置外部点検(ハネ)を行う。   | 年間計画 | 変更   |      |        |
| 0917979 | 九州  | 2022/06/30 13:30 | 2022/06/30 17:30 | 単日   | 220kV 西佐世保武雄線2L | 220kV 西佐世保武雄線2L  | 区間: □29~□33<br>鉄塔建替1基(□3)<br>電線: ACSR/HRAC410mm2×2<br>地線: OPGW-HiCR160mm2(1L)、LP-AC150mm2(2L)<br>老朽設備対策(事故障害対策) | 年間計画 | 新規   |      |        |
| 0916759 | 九州  | 2022/07/04 09:30 | 2022/07/07 17:30 | 連続   | 東福岡ss           | 東福岡ss 220kV 東福岡住吉線2L/東福岡ss 20-80 [加圧停止]/東福岡ss 220kV 東福岡住吉線2L PCM+DZ(A)/東福岡ss 220kV 東福岡住吉線2L PCM+DZ(B)/東福岡ss 220kV#1、2BP (20-80関係) [ロック]/東福岡ss 220kV#3、2BP (20-80関係) [ロック]/東福岡ss 220kV#1、2LB (20-80関係) [ロック]/東福岡ss 220kV#3、2LB (20-80関係)/東福岡ss 220kV同期 43-25 [ロック]/東福岡ss 220kV自動オンロ盤 (20-80関係)/東福岡ss 220kV#1、2PT自動切替盤 (20-80関係) [ロック]/東福岡ss 1次変換器盤(監視盤用) (20-80関係) [ロック]/東福岡ss 1次変換器盤(TC用) (20-80関係) [ロック]        | TC取替(電気所サーバ化)を行う。   | 年間計画 | 変更   |      |        |
| 0917226 | 九州  | 2022/07/05 07:00 | 2022/07/07 19:00 | 毎日   | 苅北ss            | 苅北ss 50-130[加圧停止]/苅北ss 1号連絡用変圧器/苅北ss 6-130 [加圧停止]  | 苅北ss 50-130 550KVガス絶縁開閉装置外部点検(6年点検)を行う。   | 年間計画 | 新規   |      |        |
| 0917227 | 九州  | 2022/07/05 07:00 | 2022/07/05 19:00 | 単日   | 苅北ss            | 苅北ss 50-130 [加圧停止]/苅北ss 1号連絡用変圧器/苅北ss 6-130 [加圧停止]   | 苅北ss 6-130 66KVガス絶縁開閉装置外部点検(6年点検)を行う。   | 年間計画 | 新規   |      |        |
| 0917609 | 九州  | 2022/07/05 07:00 | 2022/07/07 19:00 | 毎日   | 苅北ss            | 苅北ss 50-130[加圧停止]/苅北ss 1号連絡用変圧器/苅北ss 6-130 [加圧停止]  | 苅北ss 50-130 550KVガス絶縁開閉装置外部点検(6年点検)を行う。   | 年間計画 | 新規   |      |        |
| 0917610 | 九州  | 2022/07/05 07:00 | 2022/07/05 19:00 | 単日   | 苅北ss            | 苅北ss 50-130 [加圧停止]/苅北ss 1号連絡用変圧器/苅北ss 6-130 [加圧停止]   | 苅北ss 6-130 66KVガス絶縁開閉装置外部点検(6年点検)を行う。   | 年間計画 | 新規   |      |        |
| 0916763 | 九州  | 2022/09/01 08:30 | 2023/06/23 17:30 | 連続   | 東福岡ss           | 220kV 東福岡住吉線3L   | 3号線ケーブル張替(OF→CV)<br>区間: 東福岡ss~□5(3.7km)<br>新設: CV1×1,000mm2<br>撤去: OF1×1,500mm2                                 | 年間計画 | 変更   |      |        |

一般送配電事業者調整対象作業停止計画(2021・2022年度分)

| 広域受付番号  | エリア | 作業開始日時           | 作業終了日時           | 作業形態 | 作業箇所(作業設備)      | 停電区間(停電設備)   | 作業内容   | 計画区分 | 申請区分 | 発電制約 | 備考(記事) |
|---------|-----|------------------|------------------|------|-----------------|--|--|------|------|------|--------|
| 0916764 | 九州  | 2022/09/01 09:30 | 2022/09/01 15:30 | 単日   | 東福岡ss           | 220kV 東福岡住吉線3L   | 3号線ケーブル張替(OF→CV)<br>区間:東福岡ss～E5(3.7km)<br>新設:CV1×1,000mm <sup>2</sup><br>撤去:OF1×1,500mm <sup>2</sup> | 年間計画 | 変更   |      |        |
| 0916776 | 九州  | 2022/09/01 09:30 | 2022/09/01 15:30 | 単日   | 住吉ss            | 220kV 東福岡住吉線3L   | 3号線ケーブル張替(OF→CV)<br>区間:東福岡ss～E5(3.7km)<br>新設:CV1×1,000mm <sup>2</sup><br>撤去:OF1×1,500mm <sup>2</sup> | 年間計画 | 変更   |      |        |
| 0917524 | 九州  | 2022/09/20 08:30 | 2022/09/30 17:30 | 連続   | 500kV 熊本幹線1L    | 500kV 熊本幹線1L   | 径間スベサ修繕<br>E5～E9間 計 4径間<br>E2～E7間 計 5径間 合計 9径間   | 年間計画 | 変更   |      |        |
| 0913854 | 九州  | 2022/09/25 07:30 | 2022/11/16 17:30 | 連続   | 220kV 武雄線1L     | 220kV 武雄線1L  | T410(2)×2.7.1km 19基<br>(関連)66kV東多久武雄線<br>A160×2.0.5km 1基(西九州武雄線併架)<br>事故・障害 鋼管内面腐食(建替)               | 年間計画 | 変更   |      |        |
| 0917985 | 九州  | 2022/09/25 07:30 | 2022/11/17 17:30 | 連続   | 220kV 武雄線2L     | 220kV 武雄線2L  | T410(2)×2.7.0km 19基<br>(関連)66kV東多久武雄線<br>A160×2.0.5km 1基(西九州武雄線併架)<br>事故・障害 鋼管内面腐食(建替)               | 年間計画 | 新規   |      |        |
| 0917528 | 九州  | 2022/09/26 09:30 | 2022/09/28 17:30 | 連続   | 中央ss            | 500kV 熊本幹線1L/中央ss 50-50[加圧停止]/<br>中央ss 500kV 熊本幹線1L PCM+DZ(A)/中<br>央ss 500kV 熊本幹線1L PCM+DZ(B)/中央<br>ss 500kV[3-4] BP盤 常時監視ロック/中央ss<br>500kV[3-4] LB盤 常時監視ロック   | 中央ss 50-50 500kV GISユニット 外部点検(6年点検)を行う。  | 年間計画 | 変更   |      |        |
| 0917562 | 九州  | 2022/09/26 09:30 | 2022/11/11 17:30 | 連続   | 山家ss            | 220kV 山家東福岡線1L/山家ss 20-50[加圧停<br>止]  | 20-52.53(E)、LPD取替  | 年間計画 | 新規   |      |        |
| 0916941 | 九州  | 2022/10/01 08:30 | 2022/10/11 17:30 | 毎日   | 500kV 熊本幹線1L    | 500kV 熊本幹線1L   | 径間スベサ修繕<br>E8～E9間 計 8径間  | 年間計画 | 変更   |      |        |
| 0917901 | 九州  | 2022/10/03 08:30 | 2022/10/07 17:30 | 連続   | 西九州ss           | 220kV 松島火力線北線1L/西九州ss 220kV 松島<br>火力線北線1L DZ盤/西九州ss 220kV 松島火<br>力線北線1L PCM(A)/西九州ss 220kV 松島火<br>力線北線1L PCM(B)/西九州ss 20-90  | 220kV監視制御装置取替(電気所サーバ化)を行う  | 年間計画 | 新規   |      |        |
| 0917525 | 九州  | 2022/10/03 09:00 | 2022/10/07 17:00 | 連続   | 500kV 熊本幹線1L    | 500kV 熊本幹線1L   | 作業区間:検討中<br>未対策懸案は仮入力  | 年間計画 | 変更   |      |        |
| 0917560 | 九州  | 2022/10/03 09:00 | 2022/10/03 18:00 | 単日   | 東福岡ss           | 東福岡ss 220kV[1-2] BP盤 常時監視ロック/<br>東福岡ss 220kV[1-3] BP盤 常時監視ロック/<br>東福岡ss 220kV[1-2] LB盤 常時監視ロック/<br>東福岡ss 220kV[1-3] LB盤 常時監視ロック<br>/220kV 東福岡住吉線1L/東福岡ss 20-70[加<br>圧停止]/東福岡ss 220kV 東福岡住吉線1L PC<br>M+DZ(A)/東福岡ss 220kV 東福岡住吉線1L<br>PCM+DZ(B)/住吉ss 6-110 [加圧停止]/住<br>吉ss 220kV1号 主要変圧器 | 東福岡ss 20-70 220kVガス絶縁開閉装置外部点検(GCB)<br>を行う。   | 年間計画 | 変更   |      |        |
| 0917576 | 九州  | 2022/10/03 09:10 | 2022/10/03 17:50 | 単日   | 木佐木ss           | 木佐木ss 220kV 木佐木三池線1L/木佐木ss 20<br>-10 [加圧停止]/木佐木ss 220kV1号母線  | 木佐木ss 220kV1号母線 220kV #1母線(20-11～20-21間)を<br>行う。   | 年間計画 | 新規   |      |        |
| 0917577 | 九州  | 2022/10/03 09:10 | 2022/10/03 17:50 | 単日   | 木佐木ss           | 220kV 木佐木三池線1L/木佐木ss 20-10[加圧<br>停止]/木佐木ss 220kV1号母線/木佐木ss 22<br>0kV[1-2] 43LB[ロック]  | 木佐木ss 20-11 220kVパンタグラフ型(PLS)外部点検を行<br>う。  | 年間計画 | 変更   |      |        |
| 0917578 | 九州  | 2022/10/03 09:30 | 2022/10/03 17:30 | 単日   | 木佐木ss           | 木佐木ss 220kV 木佐木三池線1L/木佐木ss<br>220kV 木佐木三池線1L PCM+DZ(A)/木佐木<br>ss 220kV 木佐木三池線1L PCM+DZ(B)/木<br>佐木ss 20-10[加圧停止]/木佐木ss 220kV<br>[1-2] BP+LB盤 常時監視ロック  | 木佐木ss 20-10 220kVガスしゃ断器外部点検(三菱、200-<br>SFMT-40E、2000A)を行う。   | 年間計画 | 変更   |      |        |
| 0917966 | 九州  | 2022/10/04 07:30 | 2022/10/04 13:30 | 単日   | 220kV 西佐世保武雄線1L | 220kV 西佐世保武雄線1L  | A/AC410(2)×2.9.3km<br>H-OP160×1.9.3km  | 年間計画 | 新規   |      |        |
| 0917971 | 九州  | 2022/10/04 07:30 | 2022/10/04 17:30 | 単日   | 220kV 西佐世保武雄線1L | 220kV 西佐世保武雄線1L  | 施工箇所 E7  | 年間計画 | 新規   |      |        |
| 0917972 | 九州  | 2022/10/04 07:30 | 2022/10/05 17:30 | 毎日   | 220kV 西佐世保武雄線1L | 220kV 西佐世保武雄線1L  | 施工箇所<br>E3～E8、63～66(8径間)   | 年間計画 | 新規   |      |        |
| 0917973 | 九州  | 2022/10/04 07:30 | 2022/10/05 17:30 | 毎日   | 220kV 西佐世保武雄線1L | 220kV 西佐世保武雄線1L  | 施工箇所<br>E3、84  | 年間計画 | 新規   |      |        |

一般送配電事業者調整対象作業停止計画(2021・2022年度分)

| 広域受付番号  | エリア | 作業開始日時           | 作業終了日時           | 作業形態 | 作業箇所(作業設備)                       | 停電区間(停電設備)   | 作業内容  | 計画区分 | 申請区分 | 発電制約 | 備考(記事) |
|---------|-----|------------------|------------------|------|----------------------------------|--|---|------|------|------|--------|
| 0917914 | 九州  | 2022/10/04 07:40 | 2022/10/04 18:20 | 単日   | 西九州ss                            | 西九州ss 20-60[加圧停止]/西九州ss 220kV 2号母線/西九州ss 220kV[1-2] BP盤 常時監視ロック/西九州ss 220kV 唐津西九州線2L   | 西九州ss 20-62 220kV/バンタグラフ型(PLS)外部点検を行う。            | 年間計画 | 新規   |      |        |
| 0917913 | 九州  | 2022/10/04 08:00 | 2022/10/04 18:00 | 単日   | 西九州ss                            | 西九州ss 20-60[加圧停止]/西九州ss 220kV 母線保護盤 常時監視 [ロック]/西九州ss 220kV 唐津西九州線2L/西九州ss 220kV 唐津西九州線2L CR-A/西九州ss 220kV 唐津西九州線2L CR-B  | 西九州ss 20-60 220kVガスしゃ断器外部点検を行う。                   | 年間計画 | 新規   |      |        |
| 0918021 | 九州  | 2022/10/04 08:00 | 2022/10/05 18:00 | 毎日   | 西佐世保ss                           | 220kV 西佐世保武雄線1L(2021/06 運開)/西佐世保ss 20-10[加圧停止]/66kV 相浦連絡線2L/相浦ss 6-140[加圧停止]/西佐世保ss 220kV1号母線/西佐世保ss 220kV2号母線/西佐世保ss 220kV1号所内1次変圧器/西佐世保ss 220kV2号主要変圧器   | 220kV引出工事(宇久島メガソーラー線1、2L)                         | 年間計画 | 新規   |      |        |
| 0917526 | 九州  | 2022/10/04 08:30 | 2022/10/14 17:30 | 連続   | 500kV 熊本幹線2L                     | 500kV 熊本幹線2L   | 径間スペース修繕<br>E85~E89間 計 4径間<br>F2~F7間 計 5径間 合計 9径間 | 年間計画 | 変更   |      |        |
| 0917950 | 九州  | 2022/10/04 08:30 | 2022/10/06 17:30 | 毎日   | 220kV 北佐賀木佐木線1L                  | 220kV 北佐賀木佐木線1L  | 木佐木線航空標識塗装修繕工事(木佐木線1号線)                           | 年間計画 | 新規   |      |        |
| 0917965 | 九州  | 2022/10/04 08:30 | 2022/11/08 17:30 | 連続   | 220kV 西佐世保武雄線1L(相浦ps~#70 東佐世保分岐) | 220kV 西佐世保武雄線1L(相浦ps~#70 東佐世保分岐)   | A/AC410(2)×2、9、3km<br>H-OP160×1、9、3km             | 年間計画 | 新規   |      |        |
| 0917969 | 九州  | 2022/10/04 08:30 | 2022/10/05 17:30 | 毎日   | 220kV 西佐世保武雄線1L                  | 220kV 西佐世保武雄線1L  | 施工箇所 E80  | 年間計画 | 新規   |      |        |
| 0917970 | 九州  | 2022/10/04 08:30 | 2022/10/05 17:30 | 毎日   | 220kV 西佐世保武雄線1L                  | 220kV 西佐世保武雄線1L  | 施工箇所<br>E98、100、101、102、105                       | 年間計画 | 新規   |      |        |
| 0916771 | 九州  | 2022/10/04 09:00 | 2022/10/04 18:00 | 単日   | 住吉ss                             | 220kV 東福岡住吉線3L/東福岡ss 20-90[加圧停止]/住吉ss 220kV3号 主要変圧器/住吉ss 6-130 [加圧停止]/住吉ss 220kV3号 主要変圧器 変圧器保護盤/住吉ss 220kV3号 主要変圧器 LR盤   | 住吉ss 3号主要変圧器調整盤 配電盤 LR盤 27・59Ry点検(アナログ)を行う。       | 年間計画 | 変更   |      |        |
| 0916772 | 九州  | 2022/10/04 09:00 | 2022/10/04 18:00 | 単日   | 住吉ss                             | 220kV 東福岡住吉線3L/東福岡ss 20-90[加圧停止]/住吉ss 220kV3号 主要変圧器/住吉ss 220kV3号 主要変圧器 変圧器保護盤/住吉ss 220kV3号 主要変圧器 LR盤/住吉ss 6-130[加圧停止]  | 住吉ss 220kV3号 主要変圧器 220kV変圧器外部点検を行う。               | 年間計画 | 変更   |      |        |
| 0916773 | 九州  | 2022/10/04 09:00 | 2022/10/04 18:00 | 単日   | 住吉ss                             | 220kV 東福岡住吉線3L/東福岡ss 20-90[加圧停止]/住吉ss 220kV3号 主要変圧器/住吉ss 220kV3号 主要変圧器 変圧器保護盤/住吉ss 220kV3号 主要変圧器 LR盤/住吉ss 6-130[加圧停止]  | 住吉ss 220kV3号 主要変圧器 220kV負荷時タップ切替装置電動操作機構外部点検を行う。  | 年間計画 | 変更   |      |        |
| 0917561 | 九州  | 2022/10/04 09:00 | 2022/10/04 18:00 | 単日   | 東福岡ss                            | 東福岡ss 220kV[1-3] BP盤 常時監視ロック/東福岡ss 220kV[2-3] BP盤 常時監視ロック/東福岡ss 220kV[1-3] LB盤 常時監視ロック/東福岡ss 220kV[2-3] LB盤 常時監視ロック/220kV 東福岡住吉線3L/東福岡ss 20-90[加圧停止]/東福岡ss 220kV 東福岡住吉線3L PC M+DZ(A)/東福岡ss 220kV 東福岡住吉線3L PCM+DZ(B)/住吉ss 220kV3号 主要変圧器/住吉ss 6-130 [加圧停止] | 東福岡ss 20-90 220kVガス絶縁開閉装置外部点検(GCB)を行う。            | 年間計画 | 変更   |      |        |
| 0916717 | 九州  | 2022/10/05 07:00 | 2022/10/05 19:00 | 単日   | 長崎ss                             | 220kV 長崎幹線2L(2020/12 運開)/長崎ss 220kV2号母線/長崎ss 20-60[加圧停止]/長崎ss 220kV3号 主要変圧器/長崎ss 20-130(#3 MTr1次用) [加圧停止]  | 長崎ss 220kV2号母線 220kV2号母線外部点検を行う。                  | 年間計画 | 変更   |      |        |
| 0916718 | 九州  | 2022/10/05 07:00 | 2022/10/06 19:00 | 連続   | 長崎ss                             | 長崎ss 220kV 長崎幹線2L(2020/12 運開)/長崎ss 220kV2号母線/長崎ss 20T-10(220kV 母線連絡用)[加圧停止]/長崎ss 20-60[加圧停止]/長崎ss 220kV3号 主要変圧器/長崎ss 6-130(#3MTr2次用)[加圧停止]/長崎ss 20-130(#3MTr1次用)[加圧停止]   | 長崎ss 20-131 220kV水平1点切AOP自動E付外部点検を行う。             | 年間計画 | 変更   |      |        |
| 0917916 | 九州  | 2022/10/05 07:40 | 2022/10/05 18:20 | 単日   | 西九州ss                            | 西九州ss 20-60[加圧停止]/西九州ss 220kV 1号母線/西九州ss 220kV[1-2] BP盤 常時監視ロック/西九州ss 220kV 唐津西九州線2L   | 西九州ss 20-61 220kV/バンタグラフ型(PLS)外部点検を行う。            | 年間計画 | 新規   |      |        |

一般送配電事業者調整対象作業停止計画(2021・2022年度分)

| 広域受付番号  | エリア | 作業開始日時           | 作業終了日時           | 作業形態 | 作業箇所(作業設備)         | 停電区間(停電設備)   | 作業内容   | 計画区分 | 申請区分 | 発電制約 | 備考(記事) |
|---------|-----|------------------|------------------|------|--------------------|--|--|------|------|------|--------|
| 0917917 | 九州  | 2022/10/05 08:00 | 2022/10/05 18:00 | 単日   | 西九州ss              | 西九州ss 20-60[加圧停止]/西九州ss 220kV 唐津西九州線2L   | 西九州ss 20-63 220kV水平1点切AOP自動E付外部点検を行う。                                      | 年間計画 | 新規   |      |        |
| 0917918 | 九州  | 2022/10/05 08:00 | 2022/10/05 18:00 | 単日   | 西九州ss              | 西九州ss 20-60[加圧停止]/西九州ss 220kV 唐津西九州線2L   | 西九州ss 20-63 ヒンジ部分解点検に伴う、分岐母線取外付修繕を行う。                                      | 年間計画 | 新規   |      |        |
| 0917919 | 九州  | 2022/10/05 08:00 | 2022/10/05 18:00 | 単日   | 西九州ss              | 西九州ss 20-60[加圧停止]/西九州ss 220kV 唐津西九州線2L   | 西九州ss 20-63 20-63~送電線SP分岐母線外部点検を行う。  | 年間計画 | 新規   |      |        |
| 0917921 | 九州  | 2022/10/05 08:30 | 2022/10/05 17:30 | 単日   | 西九州ss              | 西九州ss 20-60[加圧停止]/西九州ss 220kV 唐津西九州線2L   | 西九州ss 220kV1号 碇子洗浄装置 20-63廻り 碇洗ノズル外部点検(支持SP含む)を行う。                         | 年間計画 | 新規   |      |        |
| 0917925 | 九州  | 2022/10/06 07:40 | 2022/10/06 18:20 | 単日   | 西九州ss              | 西九州ss 220kV 武雄線2L/西九州ss 220kV1号母線/西九州ss 220kV[1-2] BP盤 常時監視ロック/西九州ss 20-40[加圧停止]   | 西九州ss 20-41 220kVバンタグラフ型(PLS)外部点検を行う。                                      | 年間計画 | 新規   |      |        |
| 0918023 | 九州  | 2022/10/06 08:00 | 2022/10/07 18:00 | 毎日   | 西佐世保ss             | 220kV 西佐世保武雄線2L(2021/06 運開)/西佐世保ss 20-20[加圧停止]/66kV 相浦連絡線1L/相浦ss 6-130[加圧停止]/西佐世保ss 220kV2号母線/西佐世保ss 220kV3号母線/西佐世保ss 220kV1号主要変圧器     | 220kV引出工事(宇久島メガソーラー線1、2L)  | 年間計画 | 新規   |      |        |
| 0916719 | 九州  | 2022/10/06 08:10 | 2022/10/06 17:50 | 単日   | 長崎ss               | 長崎ss 220kV2号母線/長崎ss 20T-10(220kV母線連絡用)[加圧停止]   | 長崎ss 220kV2号母線 220kV母線外部点検(20T-10~20T-12間ポスト)を行う。                          | 年間計画 | 変更   |      |        |
| 0917230 | 九州  | 2022/10/11 08:10 | 2022/10/13 17:50 | 連続   | 北熊本ss              | 北熊本ss 220kV2号母線/北熊本ss 20T-10[加圧停止]/北熊本ss 220kV[1-2] BU盤  | 220kVBU盤×1面  | 年間計画 | 新規   |      |        |
| 0917613 | 九州  | 2022/10/11 08:10 | 2022/10/13 17:50 | 連続   | 北熊本ss              | 北熊本ss 220kV2号母線/北熊本ss 20T-10[加圧停止]/北熊本ss 220kV[1-2] BU盤  | 220kVBU盤×1面  | 年間計画 | 新規   |      |        |
| 0916749 | 九州  | 2022/10/11 08:30 | 2022/10/11 17:30 | 単日   | 220kV 中央南福岡線1L     | 220kV 中央南福岡線1L   | 径間スペース修繕 15径間  | 年間計画 | 変更   |      |        |
| 0917520 | 九州  | 2022/10/11 08:30 | 2022/10/16 17:30 | 連続   | 500kV 脊振幹線1L[予防停止] | 500kV 脊振幹線1L[予防停止]   | 鉄塔防錆塗装<br>脊振幹線E0, 31<br>計 2基   | 年間計画 | 変更   |      |        |
| 0917521 | 九州  | 2022/10/11 08:30 | 2022/10/20 17:30 | 連続   | 500kV 脊振幹線1L       | 500kV 脊振幹線1L   | 径間スペース修繕 15径間  | 年間計画 | 変更   |      |        |
| 0917982 | 九州  | 2022/10/12 07:30 | 2022/10/12 17:30 | 単日   | 220kV 西佐世保武雄線2L    | 220kV 西佐世保武雄線2L  | 施工箇所 E37   | 年間計画 | 新規   |      |        |
| 0917983 | 九州  | 2022/10/12 07:30 | 2022/10/13 17:30 | 毎日   | 220kV 西佐世保武雄線2L    | 220kV 西佐世保武雄線2L  | 施工箇所 E33~58, 63~66(8径間)  | 年間計画 | 新規   |      |        |
| 0917984 | 九州  | 2022/10/12 07:30 | 2022/10/13 17:30 | 毎日   | 220kV 西佐世保武雄線2L    | 220kV 西佐世保武雄線2L  | 施工箇所 E33, 84   | 年間計画 | 新規   |      |        |
| 0917980 | 九州  | 2022/10/12 08:30 | 2022/10/13 17:30 | 毎日   | 220kV 西佐世保武雄線2L    | 220kV 西佐世保武雄線2L  | 施工箇所 E30   | 年間計画 | 新規   |      |        |
| 0917981 | 九州  | 2022/10/12 08:30 | 2022/10/13 17:30 | 毎日   | 220kV 西佐世保武雄線2L    | 220kV 西佐世保武雄線2L  | 施工箇所 E38, 100, 101, 102, 105   | 年間計画 | 新規   |      |        |
| 0916778 | 九州  | 2022/10/14 08:00 | 2022/12/14 18:00 | 連続   | 伊都ss               | 220kV 脊振伊都線1L/伊都ss 220kV 脊振伊都線1L PCM+DZ(A)/伊都ss 220kV 脊振伊都線1L PCM+DZ(B)/伊都ss 220kV1号送電用変圧器/伊都ss 220kV1号送電用変圧器 変圧器保護盤/伊都ss 6-110 [加圧停止] | 220kVVCB×2   | 年間計画 | 変更   |      |        |
| 0916750 | 九州  | 2022/10/17 08:30 | 2022/10/21 17:30 | 毎日   | 220kV 中央南福岡線1L     | 220kV 中央南福岡線1L   | E9, 12, 18, 19, 20(5基)   | 年間計画 | 変更   |      |        |
| 0917548 | 九州  | 2022/10/17 08:30 | 2022/10/21 17:30 | 毎日   | 220kV 山家東福岡線1L     | 220kV 山家東福岡線1L   | E1, 2, 3, 7, 8, 9, 10, 12, 13, 17, 20, 22, 23, 24, 26, 27, 28, 29, 30, 19基 | 年間計画 | 変更   |      |        |
| 0917902 | 九州  | 2022/10/17 08:30 | 2022/10/21 17:30 | 連続   | 西九州ss              | 220kV 松島火力線北線2L/西九州ss 20-100/西九州ss 220kV 松島火力線北線2L DZ盤/西九州ss 220kV 松島火力線北線2L PCM(A)/西九州ss 220kV 松島火力線北線2L PCM(B)                       | 220kV監視制御装置取替(電気所サーバ化)を行う  | 年間計画 | 新規   |      |        |
| 0917527 | 九州  | 2022/10/17 09:00 | 2022/10/21 17:00 | 連続   | 500kV 熊本幹線2L       | 500kV 熊本幹線2L   | 作業区間:検計中<br>未対策懸案は仮入力  | 年間計画 | 変更   |      |        |
| 0918993 | 九州  | 2022/10/18 07:30 | 2022/10/19 17:30 | 毎日   | 220kV 大隅線1L        | 220kV 大隅線1L  | 大隅線鉄塔防錆塗装修繕工事(一般部)2022(年間停止計画用)<br>大隅線E48, 60, 68, 76 計 4基                 | 年間計画 | 新規   |      |        |
| 0918994 | 九州  | 2022/10/18 07:30 | 2022/10/21 17:30 | 毎日   | 220kV 大隅線1L        | 220kV 大隅線1L  | 大隅線がいし金具他修繕工事(年間停止計画用)<br>大隅線E9, 60 計 2基                                   | 年間計画 | 新規   |      |        |
| 0918995 | 九州  | 2022/10/18 07:30 | 2022/10/21 17:30 | 毎日   | 220kV 大隅線1L        | 220kV 大隅線1L  | 大隅線スペース修繕工事(年間停止計画用)<br>大隅線E37~E7 計 10径間                                   | 年間計画 | 新規   |      |        |
| 0916747 | 九州  | 2022/10/18 08:30 | 2022/10/18 17:30 | 単日   | 220kV 中央南福岡線1L     | 220kV 中央南福岡線1L   | 220kV中央南福岡線(E36接続所)ケーブル終端箱劣化測定(UT測定)を行う。                                   | 年間計画 | 変更   |      |        |
| 0917511 | 九州  | 2022/10/18 08:30 | 2022/10/21 17:30 | 連続   | 佐賀支社 送電グループ        | 500kV 佐賀幹線2L(2021/04 運開)/500kV 玄海幹線2L南線(西九州ss~脊振ss)  | 区間 E0-1~E2(0.5km)<br>2L IACSR120×1条  | 年間計画 | 変更   |      |        |
| 0917546 | 九州  | 2022/10/18 08:30 | 2022/10/20 17:30 | 毎日   | 220kV 山家東福岡線1L     | 220kV 山家東福岡線1L   | ダンパ修繕 18基  | 年間計画 | 変更   |      |        |

一般送配電事業者調整対象作業停止計画(2021・2022年度分)

| 広域受付番号  | エリア | 作業開始日時           | 作業終了日時           | 作業形態 | 作業箇所(作業設備)           | 停電区間(停電設備)   | 作業内容   | 計画区分 | 申請区分 | 発電制約 | 備考(記事) |
|---------|-----|------------------|------------------|------|----------------------|--|--|------|------|------|--------|
| 0917093 | 九州  | 2022/10/18 09:00 | 2022/10/19 17:00 | 毎日   | 220kV 大分北線1L         | 220kV 大分北線1L/220kV 速見分岐線1L   | 大分幹線外鉄塔防錆修繕工事(2022年度)(220kV大分幹線1L)   | 年間計画 | 変更   | 制約有  |        |
| 0918720 | 九州  | 2022/10/18 09:00 | 2022/10/19 17:00 | 毎日   | 220kV 大分北線1L         | 220kV 大分北線1L   | 220kV大分北線鉄塔防錆修繕工事(1L)(2022年度)  | 年間計画 | 変更   | 制約有  |        |
| 0918694 | 九州  | 2022/10/19 08:00 | 2022/10/28 18:00 | 連続   | 東福岡ss                | 220kV 東福岡住吉線3L/東福岡ss 20-90[加圧停止]/東福岡ss 220kV 東福岡住吉線3L PCM+DZ(A)/東福岡ss 220kV 東福岡住吉線3L P CM+DZ(B)/住吉ss 220kV3号 主要変圧器/住吉ss 6-130 [加圧停止]/東福岡ss 220kV#3-2BP盤 20-90 赤T.T [ロック]/東福岡ss 220kV#1-2BP盤 20-90 赤T.T [ロック]/東福岡ss 220kV#3-2LB盤 20-90 赤T.T [ロック]/東福岡ss 220kV#1-2LB盤 20-90 赤T.T [ロック] | 220kV東福岡住吉3Lケーブル張替工事(東福岡ss~No.15)に伴い、東福岡ss20-90GIS線路側ケーブルヘッドの解体工事を実施する。(組立は2023年度) | 年間計画 | 変更   |      |        |
| 0916748 | 九州  | 2022/10/19 08:30 | 2022/10/19 17:30 | 単日   | 220kV 中央南福岡線1L[予防停止] | 220kV 中央南福岡線1L[予防停止]   | OFケーブルの絶縁油採油を行う  | 年間計画 | 変更   |      |        |
| 0916751 | 九州  | 2022/10/20 08:30 | 2022/10/20 17:30 | 単日   | 220kV 中央南福岡線2L       | 220kV 中央南福岡線2L   | 220kV中央南福岡線(☐6接続所)ケーブル終端箱劣化測定(UT測定)を行う。  | 年間計画 | 変更   |      |        |
| 0917542 | 九州  | 2022/10/20 08:40 | 2022/10/20 17:50 | 単日   | 中央ss                 | 中央ss 220kV4号母線/220kV 中央南福岡線1L/中央ss 20-50[加圧停止]   | 中央ss 20-52 220kVパンタグラフ型(PLS)外部点検を行う。   | 年間計画 | 変更   |      |        |
| 0917094 | 九州  | 2022/10/20 09:00 | 2022/10/21 17:00 | 毎日   | 220kV 大分北線2L         | 220kV 大分北線2L/220kV 速見分岐線2L   | 大分幹線外鉄塔防錆修繕工事(2022年度)(220kV大分幹線2L)   | 年間計画 | 変更   | 制約有  |        |
| 0918721 | 九州  | 2022/10/20 09:00 | 2022/10/21 17:00 | 毎日   | 220kV 大分北線2L         | 220kV 大分北線2L   | 220kV大分北線鉄塔防錆修繕工事(2L)(2022年度)  | 年間計画 | 変更   | 制約有  |        |
| 0916745 | 九州  | 2022/10/20 09:30 | 2022/10/20 17:30 | 単日   | 中央ss                 | 220kV 中央南福岡線1L/中央ss 20-50[加圧停止]  | 中央ss(代表)500kV1号 架空地線(1~2)鉄構 220kV 中央南福岡線1L 屋外鉄構点検を行う。                              | 年間計画 | 変更   |      |        |
| 0916752 | 九州  | 2022/10/21 08:30 | 2022/10/21 17:30 | 単日   | 220kV 中央南福岡線2L[予防停止] | 220kV 中央南福岡線2L[予防停止]   | OFケーブルの絶縁油採油を行う  | 年間計画 | 変更   |      |        |
| 0916746 | 九州  | 2022/10/21 09:30 | 2022/10/21 17:30 | 単日   | 中央ss                 | 220kV 中央南福岡線2L/中央ss 20-60[加圧停止]  | 中央ss(代表)500kV1号 架空地線(1~2)鉄構 220kV 中央南福岡線2L 屋外鉄構点検を行う。                              | 年間計画 | 変更   |      |        |
| 0916753 | 九州  | 2022/10/24 08:30 | 2022/10/24 17:30 | 単日   | 220kV 中央南福岡線2L       | 220kV 中央南福岡線2L   | 径間スペース修繕 15径間  | 年間計画 | 変更   |      |        |
| 0917522 | 九州  | 2022/10/24 08:30 | 2022/10/29 17:30 | 連続   | 500kV 脊振幹線2L[予防停止]   | 500kV 脊振幹線2L[予防停止]   | 鉄塔防錆塗装<br>脊振幹線☐30, 31<br>計 2基  | 年間計画 | 変更   |      |        |
| 0917523 | 九州  | 2022/10/24 08:30 | 2022/11/02 17:30 | 連続   | 500kV 脊振幹線2L         | 500kV 脊振幹線2L   | 径間スペース修繕 15径間  | 年間計画 | 変更   |      |        |
| 0917551 | 九州  | 2022/10/24 08:30 | 2022/10/28 17:30 | 毎日   | 220kV 山家東福岡線2L       | 220kV 山家東福岡線2L   | ☐2,3,7,8,9,10,12,13,17,20,22,23,24,26,27,28,29,30,19基                              | 年間計画 | 変更   |      |        |
| 0918996 | 九州  | 2022/10/25 07:30 | 2022/10/26 17:30 | 毎日   | 220kV 大隅線2L          | 220kV 大隅線2L  | 大隅線鉄塔防錆塗装修繕工事(一般部)2022(年間停止計画用)<br>大隅線☐48, 60, 68, 76 計 4基                         | 年間計画 | 新規   |      |        |
| 0918997 | 九州  | 2022/10/25 07:30 | 2022/10/28 17:30 | 毎日   | 220kV 大隅線2L          | 220kV 大隅線2L  | 大隅線がいにし金具他修繕工事(年間停止計画用)<br>大隅線☐9, 60 計 2基  | 年間計画 | 新規   |      |        |
| 0918998 | 九州  | 2022/10/25 07:30 | 2022/10/28 17:30 | 毎日   | 220kV 大隅線2L          | 220kV 大隅線2L  | 大隅線スペース修繕工事(年間停止計画用)<br>大隅線☐7~☐7 計 10径間  | 年間計画 | 新規   |      |        |
| 0917549 | 九州  | 2022/10/25 08:30 | 2022/10/27 17:30 | 毎日   | 220kV 山家東福岡線2L       | 220kV 山家東福岡線2L   | ダンパ修繕 18基  | 年間計画 | 変更   |      |        |
| 0917951 | 九州  | 2022/10/25 08:30 | 2022/10/27 17:30 | 毎日   | 220kV 北佐賀木佐木線1L      | 220kV 北佐賀木佐木線1L  | 木佐木線スペース修繕工事(木佐木1号線)   | 年間計画 | 新規   |      |        |
| 0917952 | 九州  | 2022/10/25 08:30 | 2022/10/27 17:30 | 毎日   | 220kV 北佐賀木佐木線1L      | 220kV 北佐賀木佐木線1L  | 木佐木線トーションダルパ修繕工事(木佐木線1号線)  | 年間計画 | 新規   |      |        |
| 0917552 | 九州  | 2022/10/25 09:00 | 2022/10/25 17:00 | 単日   | 220kV 鳥栖木佐木線1L[予防停止] | 220kV 鳥栖木佐木線1L[予防停止]   | 管内営業除去業務の委託(220kV久留米分岐線)<br>過去の停止による営業除去実績により、申請する                                 | 年間計画 | 変更   |      |        |
| 0917987 | 九州  | 2022/10/25 09:10 | 2022/10/25 17:50 | 単日   | 木佐木ss                | 木佐木ss 220kV 北佐賀木佐木線1L/木佐木ss 20-50 [加圧停止]/木佐木ss 220kV2号母線   | 木佐木ss 220kV2号母線 220kV #2母線(20-52~20-62間)を行う。                                       | 年間計画 | 新規   |      |        |
| 0917988 | 九州  | 2022/10/25 09:10 | 2022/10/25 17:50 | 単日   | 木佐木ss                | 木佐木ss 220kV 北佐賀木佐木線1L/木佐木ss 20-50 [加圧停止]/木佐木ss 220kV2号母線/木佐木ss 220kV[1-2] 43LB[ロック]  | 木佐木ss 20-52 220kVパンタグラフ型(PLS)外部点検を行う。  | 年間計画 | 新規   |      |        |
| 0916652 | 九州  | 2022/10/25 09:30 | 2022/10/28 16:30 | 毎日   | 220kV 筑豊線1L          | 220kV 筑豊線1L  | 作業箇所: ☐、2~6、9 計7基<br>作業内容: トーションダルパをクリスマスツリー型ダンパへ取替                                | 年間計画 | 変更   |      |        |
| 0917986 | 九州  | 2022/10/25 09:30 | 2022/10/25 17:30 | 単日   | 木佐木ss                | 木佐木ss 220kV 北佐賀木佐木線1L/木佐木ss 20-50 [加圧停止]   | 木佐木ss 20-53 220kV水平1点切AOP自動E付外部点検を行う。  | 年間計画 | 新規   |      |        |
| 0917046 | 九州  | 2022/10/26 08:30 | 2022/10/26 17:30 | 単日   | 北九州ss                | 北九州ss 20-190   | 北九州ss 20-190 GCB 外部点検  | 年間計画 | 変更   | 制約有  |        |
| 0917554 | 九州  | 2022/10/26 09:00 | 2022/10/26 17:00 | 単日   | 220kV 鳥栖木佐木線2L[予防停止] | 220kV 鳥栖木佐木線2L[予防停止]   | 管内営業除去業務の委託(220kV久留米分岐線)<br>過去の停止による営業除去実績により、申請する                                 | 年間計画 | 変更   |      |        |
| 0917544 | 九州  | 2022/10/27 06:30 | 2022/10/28 17:30 | 連続   | 西九州ss                | 西九州ss 500kV 佐賀幹線2L(2021/04 運開)/西九州ss 50-20 [加圧停止]  | 西九州ss 50-20 50-20~送電線間分岐母線点検を行う。   | 年間計画 | 変更   |      |        |
| 0917545 | 九州  | 2022/10/27 07:30 | 2022/10/28 18:30 | 連続   | 西九州ss                | 西九州ss 500kV 佐賀幹線2L(2021/04 運開)/西九州ss 50-20 [加圧停止]/西九州ss 500kV 佐賀幹線2L(A+DZ) [ロック]/西九州ss 500kV 佐賀幹線2L(B+DZ) [ロック]  | 西九州ss 50-20 550kVガス絶縁開閉装置外部点検を行う。  | 年間計画 | 変更   |      |        |
| 0917061 | 九州  | 2022/10/27 08:30 | 2022/10/28 17:30 | 連続   | 豊前ss                 | 220kV 北九州豊前線1L/豊前ss 20-190   | 豊前ss 20-190 GIS 外部点検(12年点検)  | 年間計画 | 変更   | 制約有  |        |
| 0917062 | 九州  | 2022/10/27 09:00 | 2022/10/27 17:00 | 単日   | 豊前ss                 | 220kV 北九州豊前線1L/豊前ss 20-190   | 豊前ss 20-190 GCB 引留掃除ノズル外部点検  | 年間計画 | 変更   | 制約有  |        |
| 0914095 | 九州  | 2022/11/01 08:30 | 2022/11/04 17:30 | 毎日   | 220kV 鳥栖木佐木線1L       | 220kV 鳥栖木佐木線1L   | 【作業内容】鳥栖三池線☐5がいにし金具取替  | 年間計画 | 変更   |      |        |

一般送配電事業者調整対象作業停止計画(2021・2022年度分)

| 広域受付番号  | エリア | 作業開始日時           | 作業終了日時           | 作業形態 | 作業箇所(作業設備)     | 停電区間(停電設備)  | 作業内容   | 計画区分 | 申請区分 | 発電制約 | 備考(記事) |
|---------|-----|------------------|------------------|------|----------------|---|--|------|------|------|--------|
| 0914097 | 九州  | 2022/11/01 08:30 | 2022/11/04 17:30 | 毎日   | 220kV 鳥栖木佐木線1L | 220kV 鳥栖木佐木線1L  | E31～E36-7(木佐木ss)のスペーサほか取替                      | 年間計画 | 変更   |      |        |
| 0917571 | 九州  | 2022/11/02 09:10 | 2022/11/02 17:50 | 単日   | 木佐木ss          | 木佐木ss 220kV 鳥栖木佐木線1L/木佐木ss 20-30 [加圧停止]/木佐木ss 220kV1号母線   | 木佐木ss 220kV1号母線 220kV #1母線(20-31間)を行う。         | 年間計画 | 新規   |      |        |
| 0917572 | 九州  | 2022/11/02 09:10 | 2022/11/02 17:50 | 単日   | 木佐木ss          | 木佐木ss 220kV 鳥栖木佐木線1L/木佐木ss 20-30 [加圧停止]/木佐木ss 220kV1号母線   | 木佐木ss 220kV1号母線 220kV #1母線(20-41～20-31間)を行う。   | 年間計画 | 新規   |      |        |
| 0917573 | 九州  | 2022/11/02 09:10 | 2022/11/02 17:50 | 単日   | 木佐木ss          | 木佐木ss 220kV 鳥栖木佐木線1L/木佐木ss 20-30[加圧停止]/木佐木ss 220kV1号母線/木佐木ss 220kV[1-2] 4.3LB[ロック]  | 木佐木ss 20-31 220kV/パンタグラフ型(PLS)外部点検を行う。         | 年間計画 | 変更   |      |        |
| 0917574 | 九州  | 2022/11/02 09:30 | 2022/11/02 17:30 | 単日   | 木佐木ss          | 木佐木ss 220kV 鳥栖木佐木線1L  | 木佐木ss 20-33 線路PD コンデンサー形計器用変圧器外部点検を行う。         | 年間計画 | 変更   |      |        |
| 0917587 | 九州  | 2022/11/04 09:10 | 2022/11/04 17:50 | 単日   | 三池ss           | 三池ss 220kV 木佐木三池線1L/三池ss 20-10 [加圧停止]/三池ss 220kV1号母線  | 三池ss 220kV1号母線 220kV #1母線(20-11～20-21間)を行う。    | 年間計画 | 変更   |      |        |
| 0917588 | 九州  | 2022/11/04 09:10 | 2022/11/04 17:50 | 単日   | 三池ss           | 三池ss 220kV 木佐木三池線1L/三池ss 20-10 [加圧停止]/三池ss 220kV2号母線  | 三池ss 220kV2号母線 220kV #2母線(20T-12～20-12間の2)を行う。 | 年間計画 | 変更   |      |        |
| 0917589 | 九州  | 2022/11/04 09:10 | 2022/11/04 17:50 | 単日   | 三池ss           | 三池ss 220kV 木佐木三池線1L/三池ss 20-10 [加圧停止]/三池ss 220kV2号母線  | 三池ss 220kV2号母線 220kV #2母線(20-12～20-22間)を行う。    | 年間計画 | 変更   |      |        |
| 0914102 | 九州  | 2022/11/07 08:30 | 2022/11/10 17:30 | 毎日   | 220kV 鳥栖木佐木線2L | 220kV 鳥栖木佐木線2L  | [作業内容]鳥栖三池線E35がいし金具取替                          | 年間計画 | 変更   |      |        |
| 0914104 | 九州  | 2022/11/07 08:30 | 2022/11/10 17:30 | 毎日   | 220kV 鳥栖木佐木線2L | 220kV 鳥栖木佐木線2L  | E31～E36-7(木佐木ss)のスペーサほか取替                      | 年間計画 | 変更   |      |        |
| 0916653 | 九州  | 2022/11/07 09:00 | 2022/11/10 17:00 | 毎日   | 220kV 筑豊線1L    | 220kV 筑豊線1L   | スペーサ修繕(1L2L)<br>・No.45～No.52間 14径間             | 年間計画 | 変更   |      |        |
| 0917865 | 九州  | 2022/11/07 09:00 | 2022/12/15 17:00 | 連続   | 大分ss           | 大分ss 220kV 大分南線2L/大分ss 20-80 [加圧停止]/大分ss 220kV 大分南線2L PCM+DZ(A)/大分ss 220kV 大分南線2L PCM+DZ(B)/大分ss 大分ss 豊前SSC転送遮断盤(20-80間係) [ロック]/大分ss 大分ss 豊前SSC転送遮断受信盤(20-80間係) [ロック]/大分ss 大分ss 豊前SSC向一次変換器盤(20-80間係) [ロック]/大分ss 大分ss 220kV BP+LB(20-80間係) [ロック]/大分ss 大分ss 220kV 自動オンロ(20-80間係) [ロック]/大分ss 大分ss 電気所サーバ(20-80間係) [ロック]/大分ss 大分ss 系統動揺測定装置(20-80間係) [ロック] | 大分ss 20-80CB取替工事                               | 年間計画 | 変更   | 制約有  |        |
| 0917563 | 九州  | 2022/11/07 09:10 | 2022/11/07 17:50 | 単日   | 山家ss           | 山家線1L/山家ss 220kV2号母線/山家ss 220kV[1-2] BP+LB盤 常時監視ロック   | 山家ss 20-172 220kV水平1点切AOPE無し外部点検を行う。           | 年間計画 | 変更   |      |        |
| 0917591 | 九州  | 2022/11/07 09:10 | 2022/11/07 17:50 | 単日   | 三池ss           | 三池ss 220kV 木佐木三池線1L/三池ss 20-10 [加圧停止]/三池ss 220kV1号母線  | 三池ss 220kV1号母線 220kV #1母線(20T-11～20-11間の5)を行う。 | 年間計画 | 変更   |      |        |
| 0917586 | 九州  | 2022/11/07 09:30 | 2022/11/07 17:30 | 単日   | 三池ss           | 三池ss 220kV 木佐木三池線1L/三池ss 20-10 [加圧停止]   | モーター焼損防止回路修繕及びゲルコーティングによる発錆防止処理を実施する。          | 年間計画 | 変更   |      |        |
| 0917590 | 九州  | 2022/11/07 09:30 | 2022/11/07 17:30 | 単日   | 三池ss           | 三池ss 220kV 木佐木三池線1L/三池ss 20-10 [加圧停止]/三池ss 220kV 木佐木三池線1L PCM+DZ(A)/三池ss 220kV 木佐木三池線1L PCM+DZ(B)/三池ss 220kV[1-2] BP+LB盤 常時監視ロック  | 三池ss 20-10 220kVガスシヤ断器外部点検を行う。                 | 年間計画 | 変更   |      |        |
| 0919008 | 九州  | 2022/11/08 07:00 | 2022/11/08 19:00 | 単日   | 鹿児島ss          | 鹿児島ss 220kV 鹿児島南線1L [受電停止]/鹿児島ss 220kV母線(南線1L側)/鹿児島ss 20-10 [加圧停止]/鹿児島ss 220kV1号 主要変圧器  | 鹿児島ss 20-11 220kV水平1点切AOPE無し外部点検を行う。           | 年間計画 | 新規   |      |        |
| 0919009 | 九州  | 2022/11/08 07:00 | 2022/11/08 19:00 | 単日   | 鹿児島ss          | 220kV 鹿児島南線1L[受電停止]/鹿児島ss 220kV母線(南線1L側)/鹿児島ss 20-10 [加圧停止]/鹿児島ss 220kV1号 主要変圧器   | 鹿児島ss 220kV母線(南線1L側) 母線外部点検を行う。                | 年間計画 | 新規   |      |        |
| 0919010 | 九州  | 2022/11/08 07:00 | 2022/11/08 19:00 | 単日   | 鹿児島ss          | 鹿児島ss 220kV 鹿児島南線1L [受電停止]/鹿児島ss 220kV母線(南線1L側)/鹿児島ss 20-10 [加圧停止]/鹿児島ss 220kV1号 主要変圧器  | 鹿児島ss 20-111 220kV水平1点切AOPE無し外部点検を行う。          | 年間計画 | 新規   |      |        |
| 0919011 | 九州  | 2022/11/08 07:00 | 2022/11/08 19:00 | 単日   | 鹿児島ss          | 220kV 鹿児島南線1L[受電停止]/鹿児島ss 220kV母線(南線1L側)/鹿児島ss 20-10 [加圧停止]/鹿児島ss 220kV1号 主要変圧器   | 鹿児島ss 20S-1 220kV#A母線切離し・接続作業を行う。              | 年間計画 | 新規   |      |        |
| 0916716 | 九州  | 2022/11/08 07:30 | 2022/11/08 18:30 | 単日   | 長崎ss           | 長崎ss 220kV 長崎幹線1L(2020/12 運開)/長崎ss 20-50[加圧停止]  | 長崎ss 20-50 220kVガスシヤ断器外部点検を行う。                 | 年間計画 | 変更   |      |        |



一般送配電事業者調整対象作業停止計画(2021・2022年度分)

| 広域受付番号  | エリア | 作業開始日時           | 作業終了日時           | 作業形態 | 作業箇所(作業設備)                           | 停電区間(停電設備)   | 作業内容   | 計画区分 | 申請区分 | 発電制約 | 備考(記事) |
|---------|-----|------------------|------------------|------|--------------------------------------|--|--|------|------|------|--------|
| 0917967 | 九州  | 2022/11/08 07:30 | 2022/11/08 13:30 | 単日   | 220kV 西佐世保武雄線1L                      | 220kV 西佐世保武雄線1L  | A/AC410(2)×2.9.3km<br>H-OP160×1.9.3km                      | 年間計画 | 新規   |      |        |
| 0917955 | 九州  | 2022/11/08 08:30 | 2022/11/10 17:30 | 毎日   | 220kV 北佐賀木佐木線2L                      | 220kV 北佐賀木佐木線2L  | 木佐木線スペーサ修繕工事(木佐木2号線)                                       | 年間計画 | 新規   |      |        |
| 0917956 | 九州  | 2022/11/08 08:30 | 2022/11/10 17:30 | 毎日   | 220kV 北佐賀木佐木線2L                      | 220kV 北佐賀木佐木線2L  | 木佐木線トーションナルダンパ修繕工事(木佐木線2号線)                                | 年間計画 | 新規   |      |        |
| 0918686 | 九州  | 2022/11/08 08:30 | 2022/11/11 17:30 | 連続   | 220kV 諫早分岐線1L                        | 220kV 諫早分岐線1L/220kV 長崎幹線1L<br>(2020/12 運開)   | ジャンパススペーサほか修繕  | 年間計画 | 変更   |      |        |
| 0918688 | 九州  | 2022/11/08 08:30 | 2022/11/09 17:30 | 連続   | 220kV 長崎幹線1L (2020/12<br>運開)         | 220kV 長崎幹線1L (2020/12 運開)  | 鉄塔防錆   | 年間計画 | 変更   |      |        |
| 0918689 | 九州  | 2022/11/08 08:30 | 2022/11/11 17:30 | 連続   | 220kV 長崎幹線1L (2020/12<br>運開)         | 220kV 長崎幹線1L (2020/12 運開)  | 鉄塔防錆   | 年間計画 | 変更   |      |        |
| 0918690 | 九州  | 2022/11/08 08:30 | 2022/11/10 17:30 | 連続   | 220kV 長崎幹線1L (2020/12<br>運開)         | 220kV 長崎幹線1L (2020/12 運開)  | 鉄塔ボルト修繕  | 年間計画 | 変更   |      |        |
| 0917553 | 九州  | 2022/11/08 09:00 | 2022/11/10 17:00 | 毎日   | 220kV 鳥栖木佐木線1L                       | 220kV 鳥栖木佐木線1L   | 防錆予定箇所<br>□7、□8、□2 計3基                                     | 年間計画 | 変更   |      |        |
| 0918001 | 九州  | 2022/11/08 09:00 | 2022/11/10 17:00 | 連続   | 武雄ss                                 | 220kV 西佐世保武雄線1L/武雄ss 20-10[加圧<br>停止]   | LPD:1台   | 年間計画 | 新規   |      |        |
| 0917592 | 九州  | 2022/11/08 09:10 | 2022/11/08 17:50 | 単日   | 三池ss                                 | 三池ss 220kV 木佐木三池線1L [受電停止]/三<br>池ss 20-10 [加圧停止]/三池ss 220kV1号<br>母線/三池ss 220kV[1-2] 43LB[ロック]  | 三池ss 20-11 220kVバンタグラフ型(PLS)外部点検を行う。                       | 年間計画 | 変更   |      |        |
| 0916654 | 九州  | 2022/11/08 09:30 | 2022/11/11 16:30 | 毎日   | 220kV 筑豊線2L                          | 220kV 筑豊線2L  | 作業箇所:□、2~6、9 計7基<br>作業内容:トーションナルダンパをクリスマスツリー型ダンパへ取替        | 年間計画 | 変更   |      |        |
| 0919013 | 九州  | 2022/11/09 07:00 | 2022/11/09 19:00 | 単日   | 鹿児島ss                                | 鹿児島ss 220kV 鹿児島南線2L [受電停止]/鹿<br>児島ss 220kV母線(南線2L側)/鹿児島ss 20<br>-20 [加圧停止]/鹿児島ss 220kV2号 主要<br>変圧器   | 鹿児島ss 20-121 220kV水平1点切AOPE無し外部点検を<br>行う。                  | 年間計画 | 新規   |      |        |
| 0919014 | 九州  | 2022/11/09 07:00 | 2022/11/09 19:00 | 単日   | 鹿児島ss                                | 鹿児島ss 220kV 鹿児島南線2L [受電停止]/鹿<br>児島ss 220kV母線(南線2L側)/鹿児島ss 20<br>-20 [加圧停止]/鹿児島ss 220kV2号 主要<br>変圧器   | 鹿児島ss 20-21 220kV水平1点切AOPE無し外部点検を行<br>う。                   | 年間計画 | 新規   |      |        |
| 0919015 | 九州  | 2022/11/09 07:00 | 2022/11/09 19:00 | 単日   | 鹿児島ss                                | 220kV 鹿児島南線2L[受電停止]/鹿児島ss 220<br>kV母線(南線2L側)/鹿児島ss 20-20 [加圧停<br>止]/鹿児島ss 220kV2号 主要変圧器  | 鹿児島ss 20S-1 220kV水平1点切AOPE無し外部点検を行<br>う。                   | 年間計画 | 新規   |      |        |
| 0919016 | 九州  | 2022/11/09 07:00 | 2022/11/09 19:00 | 単日   | 鹿児島ss                                | 220kV 鹿児島南線2L[受電停止]/鹿児島ss 220<br>kV母線(南線2L側)/鹿児島ss 20-20 [加圧停<br>止]/鹿児島ss 220kV2号 主要変圧器  | 鹿児島ss 220kV母線(南線2L側) 母線外部点検を行う。                            | 年間計画 | 新規   |      |        |
| 0917957 | 九州  | 2022/11/09 08:30 | 2022/11/09 17:30 | 単日   | 220kV 北佐賀木佐木線2L                      | 220kV 北佐賀木佐木線2L  | 木佐木線ジャンパススペーサ取替(直営)(北佐賀木佐木2号線)                             | 年間計画 | 新規   |      |        |
| 0917593 | 九州  | 2022/11/09 09:10 | 2022/11/09 17:50 | 単日   | 三池ss                                 | 三池ss 220kV 木佐木三池線1L [受電停止]/三<br>池ss 20-10 [加圧停止]/三池ss 220kV2号<br>母線/三池ss 220kV[1-2] 43LB[ロック]  | 三池ss 20-12 220kVバンタグラフ型(PLS)外部点検を行う。                       | 年間計画 | 変更   |      |        |
| 0919012 | 九州  | 2022/11/10 08:00 | 2022/11/10 15:00 | 単日   | 鹿児島ss                                | 220kV 鹿児島南線1L[受電停止]/鹿児島ss 220<br>kV母線(南線1L側)/鹿児島ss 20-10 [加圧停<br>止]/鹿児島ss 220kV1号 主要変圧器  | 鹿児島ss 20S-1 220kV#A母線切離し接続作業を行う。                           | 年間計画 | 新規   |      |        |
| 0917974 | 九州  | 2022/11/11 07:30 | 2022/11/11 13:30 | 単日   | 220kV 西佐世保武雄線2L                      | 220kV 西佐世保武雄線2L  | A/AC410(2)×2.9.3km<br>H-OP160×1.9.3km                      | 年間計画 | 新規   |      |        |
| 0917975 | 九州  | 2022/11/11 08:30 | 2022/12/16 17:30 | 連続   | 220kV 西佐世保武雄線2L(相浦ps~#70 東佐<br>世保分岐) | 220kV 西佐世保武雄線2L(相浦ps~#70 東佐<br>世保分岐)   | A/AC410(2)×2.9.3km<br>H-OP160×1.9.3km                      | 年間計画 | 新規   |      |        |
| 0916712 | 九州  | 2022/11/14 07:30 | 2022/11/18 17:30 | 毎日   | 220kV 長崎幹線1L                         | 220kV 長崎幹線1L   | 施工箇所<br>□B、19、22、29  | 年間計画 | 変更   |      |        |
| 0916655 | 九州  | 2022/11/14 09:00 | 2022/11/17 17:00 | 毎日   | 220kV 筑豊線2L                          | 220kV 筑豊線2L  | スペーサ修繕(1L2L)<br>・No.45~No.52間 14径間                         | 年間計画 | 変更   |      |        |
| 0917580 | 九州  | 2022/11/14 09:30 | 2022/11/14 17:30 | 単日   | 木佐木ss                                | 木佐木ss 220kV 木佐木三池線2L/木佐木ss 20<br>-20[加圧停止]   | 木佐木ss 20-23 220kV水平1点切AOP自動E付(高岳、THB3、<br>2000A 電動)を行う。    | 年間計画 | 変更   |      |        |
| 0917581 | 九州  | 2022/11/14 09:30 | 2022/11/14 17:30 | 単日   | 木佐木ss                                | 木佐木ss 220kV 木佐木三池線2L/木佐木ss<br>220kV 木佐木三池線2L PCM+DZ(A)/木佐木<br>ss 220kV 木佐木三池線2L PCM+DZ(B)/木<br>佐木ss 20-20 [加圧停止]/木佐木ss 220kV<br>[1-2] BP+LB盤 常時監視ロック | 木佐木ss 20-20 220kVガスしり断器外部点検(三菱、200-<br>SFMT-40E、2000A)を行う。 | 年間計画 | 変更   |      |        |
| 0914110 | 九州  | 2022/11/15 08:30 | 2022/11/18 17:30 | 毎日   | 220kV 木佐木三池線1L                       | 220kV 木佐木三池線1L   | 【作業内容】鳥栖三池線□53~□58のスペーサほか取替                                | 年間計画 | 変更   |      |        |

一般送配電事業者調整対象作業停止計画(2021・2022年度分)

| 広域受付番号  | エリア | 作業開始日時           | 作業終了日時           | 作業形態 | 作業箇所(作業設備)                   | 停電区間(停電設備)   | 作業内容   | 計画区分 | 申請区分 | 発電制約 | 備考(記事) |
|---------|-----|------------------|------------------|------|------------------------------|--|--|------|------|------|--------|
| 0916711 | 九州  | 2022/11/15 08:30 | 2022/11/16 17:30 | 毎日   | 220kV 長崎幹線1L                 | 220kV 長崎幹線1L   | 施工箇所<br>□0、17、18   | 年間計画 | 変更   |      |        |
| 0917547 | 九州  | 2022/11/15 08:30 | 2022/11/17 17:30 | 毎日   | 220kV 山家東福岡線1L               | 220kV 山家東福岡線1L   | 径間スペース修繕 9径間   | 年間計画 | 変更   |      |        |
| 0917556 | 九州  | 2022/11/15 08:30 | 2022/11/18 17:30 | 毎日   | 220kV 木佐木三池線1L               | 220kV 木佐木三池線1L   | 【作業内容】鳥栖三池線□46 1基 鉄塔防錆塗装   | 年間計画 | 変更   |      |        |
| 0918687 | 九州  | 2022/11/15 08:30 | 2022/11/18 17:30 | 連続   | 220kV 諫早分岐線2L                | 220kV 諫早分岐線2L/220kV 長崎幹線2L<br>(2020/12 運開)   | ジャンパスペースほか修繕   | 年間計画 | 変更   |      |        |
| 0918691 | 九州  | 2022/11/15 08:30 | 2022/11/18 17:30 | 連続   | 220kV 長崎幹線2L (2020/12<br>運開) | 220kV 長崎幹線2L (2020/12 運開)  | 鉄塔防錆   | 年間計画 | 変更   |      |        |
| 0918692 | 九州  | 2022/11/15 08:30 | 2022/11/16 17:30 | 連続   | 220kV 長崎幹線2L (2020/12<br>運開) | 220kV 長崎幹線2L (2020/12 運開)  | 鉄塔防錆   | 年間計画 | 変更   |      |        |
| 0918693 | 九州  | 2022/11/15 08:30 | 2022/11/17 17:30 | 連続   | 220kV 長崎幹線2L (2020/12<br>運開) | 220kV 長崎幹線2L (2020/12 運開)  | 鉄塔ボルト修繕  | 年間計画 | 変更   |      |        |
| 0917555 | 九州  | 2022/11/15 09:00 | 2022/11/17 17:00 | 毎日   | 220kV 鳥栖木佐木線2L               | 220kV 鳥栖木佐木線2L   | 防錆予定箇所<br>□7、□8、□2 計3基   | 年間計画 | 変更   |      |        |
| 0918002 | 九州  | 2022/11/15 09:00 | 2022/11/17 17:00 | 連続   | 武雄ss                         | 220kV 西佐世保武雄線2L/武雄ss 20-20[加圧<br>停止]   | LPD:1台   | 年間計画 | 新規   |      |        |
| 0917229 | 九州  | 2022/11/15 09:10 | 2022/11/15 17:20 | 単日   | 北熊本ss                        | 北熊本ss 220kV1号母線/北熊本ss 20T-10<br>[加圧停止]/北熊本ss 220kV[1-2] BU盤  | 北熊本ss 220kV母線分離 動作試験(デジタル)を行う  | 年間計画 | 新規   |      |        |
| 0917612 | 九州  | 2022/11/15 09:10 | 2022/11/15 17:20 | 単日   | 北熊本ss                        | 北熊本ss 220kV1号母線/北熊本ss 20T-10<br>[加圧停止]/北熊本ss 220kV[1-2] BU盤  | 北熊本ss 220kV母線分離 動作試験(デジタル)を行う  | 年間計画 | 新規   |      |        |
| 0917942 | 九州  | 2022/11/16 07:30 | 2022/11/16 17:30 | 単日   | 220kV 武雄線1L                  | 220kV 武雄線1L  | T410(2)×2、7.1km 19基<br>(関連)66kV東多久武雄線<br>A160×2、0.5km 1基(西九州武雄線併架)<br>事故・障害 鋼管内面腐食(建替) | 年間計画 | 新規   |      |        |
| 0917537 | 九州  | 2022/11/16 08:40 | 2022/11/16 17:50 | 単日   | 中央ss                         | 中央ss 220kV1号母線/220kV 筑豊線2L/中央<br>ss 20-20 [加圧停止]   | 中央ss 20-21 220kVパンタグラフ型(PLS)外部点検を行う。   | 年間計画 | 変更   |      |        |
| 0917536 | 九州  | 2022/11/16 09:00 | 2022/11/17 17:30 | 連続   | 中央ss                         | 中央ss 220kV[1-2] BP盤 常時監視ロック/中<br>央ss 220kV[1-2] LB盤 常時監視ロック<br>/220kV 筑豊線2L/中央ss 20-20[加圧停止]/中<br>央ss 220kV 筑豊線2L DZ盤/中央ss 220kV 筑<br>豊線2L PCM | 中央ss 20-20 220kVガス絶縁開閉装置外部点検(パネ)を行<br>う。   | 年間計画 | 変更   |      |        |
| 0917943 | 九州  | 2022/11/17 07:30 | 2022/11/17 17:30 | 単日   | 220kV 武雄線2L                  | 220kV 武雄線2L  | T410(2)×2、7.1km 19基<br>(関連)66kV東多久武雄線<br>A160×2、0.5km 1基(西九州武雄線併架)<br>事故・障害 鋼管内面腐食(建替) | 年間計画 | 新規   |      |        |
| 0917541 | 九州  | 2022/11/17 08:40 | 2022/11/17 17:50 | 単日   | 中央ss                         | 中央ss 220kV2号母線/220kV 筑豊線2L/中央<br>ss 20-20 [加圧停止]   | 中央ss 20-22 220kVパンタグラフ型(PLS)外部点検を行う。   | 年間計画 | 変更   |      |        |
| 0917517 | 九州  | 2022/11/18 08:30 | 2022/11/18 17:30 | 単日   | 500kV 玄海幹線2L南線               | 500kV 玄海幹線2L南線   | 架線金具修繕<br>(玄海幹線2L)   | 年間計画 | 変更   |      |        |
| 0914112 | 九州  | 2022/11/21 08:30 | 2022/11/24 17:30 | 毎日   | 220kV 木佐木三池線2L               | 220kV 木佐木三池線2L   | 【作業内容】鳥栖三池線□53~□58のスペースほか取替  | 年間計画 | 変更   |      |        |
| 0917557 | 九州  | 2022/11/21 08:30 | 2022/11/24 17:30 | 毎日   | 220kV 木佐木三池線2L               | 220kV 木佐木三池線2L   | 【作業内容】鳥栖三池線□46 1基 鉄塔防錆塗装   | 年間計画 | 変更   |      |        |
| 0916755 | 九州  | 2022/11/22 08:30 | 2022/11/25 17:30 | 毎日   | 220kV 脊振西福岡線1L               | 220kV 脊振西福岡線1L   | アークホーン修繕 8基  | 年間計画 | 変更   |      |        |
| 0917550 | 九州  | 2022/11/22 08:30 | 2022/11/24 17:30 | 毎日   | 220kV 山家東福岡線2L               | 220kV 山家東福岡線2L   | 径間スペース修繕 9径間   | 年間計画 | 変更   |      |        |
| 0916715 | 九州  | 2022/11/28 07:30 | 2022/12/02 17:30 | 毎日   | 220kV 長崎幹線2L                 | 220kV 長崎幹線2L   | 施工箇所<br>□8、19、22、29  | 年間計画 | 変更   |      |        |
| 0916713 | 九州  | 2022/11/29 07:30 | 2022/12/01 17:30 | 毎日   | 220kV 長崎幹線2L                 | 220kV 長崎幹線2L   | 施工箇所<br>□1~22、52~54、55~57(5径間)2Lのみ   | 年間計画 | 変更   |      |        |
| 0916714 | 九州  | 2022/11/29 08:30 | 2022/11/30 17:30 | 毎日   | 220kV 長崎幹線2L                 | 220kV 長崎幹線2L   | 施工箇所<br>□0、17、18   | 年間計画 | 変更   |      |        |
| 0916756 | 九州  | 2022/11/29 08:30 | 2022/12/02 17:30 | 毎日   | 220kV 脊振西福岡線2L               | 220kV 脊振西福岡線2L   | アークホーン修繕 8基  | 年間計画 | 変更   |      |        |
| 0917953 | 九州  | 2022/11/29 08:30 | 2022/12/02 17:30 | 毎日   | 220kV 北佐賀木佐木線1L              | 220kV 北佐賀木佐木線1L  | 木佐木線スペース及びダンパ取替・アークホーン取替<br>□8~□9<br>□2~□8-9   | 年間計画 | 新規   |      |        |
| 0917954 | 九州  | 2022/11/29 08:30 | 2022/12/02 17:30 | 毎日   | 220kV 北佐賀木佐木線1L              | 220kV 北佐賀木佐木線1L  | 木佐木線□7<br>鉄塔防錆塗装 1基  | 年間計画 | 新規   |      |        |
| 0916656 | 九州  | 2022/12/01 09:00 | 2022/12/12 17:00 | 毎日   | 220kV 西谷門司線2L[予防停<br>止]      | 220kV 西谷門司線2L[予防停止]  | 索道設置に伴う予防停止  | 年間計画 | 変更   |      |        |
| 0916872 | 九州  | 2022/12/05 08:30 | 2022/12/10 17:30 | 連続   | 都城ss                         | 220kV 都城線2L/都城ss 220kV 都城線2L DZ盤<br>/都城ss 220kV 都城線2L PCM盤/都城ss<br>220kV 都城線2L 43C[ロック]/都城ss 220kV 都<br>城線2L 43RC[ロック]/都城ss 20-60[加圧停<br>止]    | 都城ss 220kV都城線保護装置2系列化工事を行う   | 年間計画 | 変更   |      |        |

一般送配電事業者調整対象作業停止計画(2021・2022年度分)

| 広域受付番号  | エリア | 作業開始日時           | 作業終了日時           | 作業形態 | 作業箇所(作業設備)      | 停電区間(停電設備)  | 作業内容   | 計画区分 | 申請区分 | 発電制約 | 備考(記事) |
|---------|-----|------------------|------------------|------|-----------------|---|--|------|------|------|--------|
| 0916877 | 九州  | 2022/12/05 08:30 | 2022/12/10 17:30 | 連続   | 高野sws           | 220kV 都城線2L/高野sws 220kV 都城線2L DZ盤/高野sws 220kV 都城線2L PCM盤/高野sws 220kV 都城線2L 43C[ロック]/高野sws 220kV 都城線2L 43RC[ロック]/高野sws 20-60[加圧停止]   | 高野sws 220kV都城線保護装置2系列化工事                           | 年間計画 | 変更   |      |        |
| 0916669 | 九州  | 2022/12/05 09:00 | 2022/12/09 17:00 | 連続   | 上津役ss           | 上津役ss 20-70 [加圧停止]/上津役ss 220kV1号母線/上津役ss 20T-10 [加圧停止]/上津役ss 220kV3号 主要変圧器/上津役ss 6-130(6-130:送変3号) [加圧停止]   | 上津役ss1号主変取替工事を実施する                                 | 年間計画 | 変更   |      |        |
| 0916863 | 九州  | 2022/12/06 07:00 | 2022/12/06 19:00 | 単日   | 海崎ss            | 海崎ss 220kV 海崎線1L/海崎ss 20-50[加圧停止]/海崎ss 220kV 海崎線2L DZ盤/海崎ss 220kV 海崎線1L PCM(A)/海崎ss 220kV 海崎線1L PCM(B)/海崎ss 220kV[1-2] BP+LB盤 常時監視ロック/東九州ss 東九州ss 20-50 43CA,43CB   | 海崎ss 20-50GISユニット外部点検(12年点検)                       | 年間計画 | 変更   |      |        |
| 0917518 | 九州  | 2022/12/06 08:30 | 2022/12/06 17:30 | 単日   | 500kV 豊前西幹線1L   | 500kV 豊前西幹線1L   | 500kV豊前西幹線電線付属品補修作業1L(直営技術作業)(1L)E25               | 年間計画 | 変更   |      |        |
| 0917958 | 九州  | 2022/12/06 08:30 | 2022/12/09 17:30 | 毎日   | 220kV 北佐賀木佐木線2L | 220kV 北佐賀木佐木線2L   | 木佐木線スペース及びダンパ取替・アークホーン取替<br>E8~E9<br>E2~E8-9       | 年間計画 | 新規   |      |        |
| 0917959 | 九州  | 2022/12/06 08:30 | 2022/12/09 17:30 | 毎日   | 220kV 北佐賀木佐木線2L | 220kV 北佐賀木佐木線2L   | 木佐木線E7<br>鉄塔防錆塗装 1基                                | 年間計画 | 新規   |      |        |
| 0917529 | 九州  | 2022/12/06 09:10 | 2022/12/06 17:50 | 単日   | 中央ss            | 500kV 佐賀幹線1L/中央ss 500kV3号母線/中央ss 50T-20(#3, #4母線連絡用) [加圧停止]/中央ss 50T-30(#1, #3母線連絡用) [加圧停止]/中央ss 50-10[加圧停止]  | 中央ss 500kV3号母線 500kV #3母線(500kV 佐賀幹線1L 区画)を行う。     | 年間計画 | 変更   |      |        |
| 0916864 | 九州  | 2022/12/07 08:00 | 2022/12/07 18:00 | 単日   | 海崎ss            | 220kV 海崎線2L/海崎ss 20-60[加圧停止]/海崎ss 220kV 海崎線2L DZ盤/海崎ss 220kV 海崎線2L PCM(A)/海崎ss 220kV 海崎線2L PCM(B)/海崎ss 220kV[1-2] BP+LB盤 常時監視ロック/東九州ss 東九州ss 20-60 43CA,43CB [ロック]  | 海崎ss 20-60 GIS外部点検(6年点検)                           | 年間計画 | 変更   |      |        |
| 0917519 | 九州  | 2022/12/07 08:30 | 2022/12/08 17:30 | 毎日   | 500kV 豊前西幹線2L   | 500kV 豊前西幹線2L   | 500kV豊前西幹線がいし金具ほか補修作業2L(直営技術作業)(2L)E21、E27、E32、E38 | 年間計画 | 変更   |      |        |
| 0916852 | 九州  | 2022/12/07 09:00 | 2022/12/08 17:00 | 連続   | 東九州ss           | 海崎ss 220kV 海崎線2L 43CA[ロック]/海崎ss 220kV 海崎線2L 43CB[ロック]/220kV 海崎線2L/東九州ss 20-60[加圧停止]/東九州ss 220kV 海崎線2L PCM(A)/東九州ss 220kV 海崎線2L PCM(B)/東九州ss 220kV 海崎線2L 43CA[ロック]/東九州ss 220kV 海崎線2L 43CB[ロック]/東九州ss 220kV 海崎線2L 43RCA [ロック]/東九州ss 220kV 海崎線2L 43RCB [ロック] | 東九州ss 20-60油圧ポンプ不具合修繕                              | 年間計画 | 変更   |      |        |
| 0916865 | 九州  | 2022/12/07 09:00 | 2022/12/07 17:00 | 単日   | 海崎ss            | 海崎ss 220kV 海崎線2L/海崎ss 20-60[加圧停止]   | 海崎ss 20-60碍洗配管漏水修繕                                 | 年間計画 | 変更   |      |        |
| 0917530 | 九州  | 2022/12/07 09:30 | 2022/12/09 17:30 | 連続   | 中央ss            | 500kV 佐賀幹線1L/中央ss 500kV 佐賀幹線1L PCM+DZ(A)/中央ss 500kV 佐賀幹線1L PCM+DZ(B)/中央ss 500kV[3-4] BP盤 常時監視ロック/中央ss 500kV[3-4] LB盤 常時監視ロック/中央ss 50-10[加圧停止]   | 中央ss 50-10 500kV GISユニット 外部点検(6年点検)を行う。            | 年間計画 | 変更   |      |        |
| 0916871 | 九州  | 2022/12/12 08:30 | 2022/12/17 17:30 | 連続   | 都城ss            | 220kV 都城線1L/都城ss 220kV 都城線1L DZ盤/都城ss 220kV 都城線1L PCM盤/高野sws 220kV 都城線1L 43C[ロック]/高野sws 220kV 都城線1L 43RC[ロック]/都城ss 20-50[加圧停止]  | 220kV都城線保護装置を2系列化し、保護機能の信頼度向上を図る。                  | 年間計画 | 変更   |      |        |
| 0916875 | 九州  | 2022/12/12 08:30 | 2022/12/17 17:30 | 連続   | 高野sws           | 220kV 都城線1L/高野sws 220kV 都城線1L DZ盤/高野sws 220kV 都城線1L PCM盤/高野sws 220kV 都城線1L 43C[ロック]/高野sws 220kV 都城線1L 43RC[ロック]/高野sws 20-50[加圧停止]   | 高野sws 220kV都城線保護装置2系列化工事                           | 年間計画 | 変更   |      |        |
| 0916876 | 九州  | 2022/12/13 07:30 | 2022/12/15 18:30 | 連続   | 高野sws           | 高野sws 220kV 都城線1L/高野sws 20-50 [加圧停止]  | 高野sws 20-50ユニット ガス絶縁周辺装置外部点検(6年点検)を行う              | 年間計画 | 変更   |      |        |
| 0917042 | 九州  | 2022/12/14 09:00 | 2022/12/16 17:00 | 毎日   | 500kV 豊前北幹線1L   | 500kV 豊前北幹線1L   | 500kV豊前北幹線(1L)スペース修繕工事                             | 年間計画 | 変更   |      |        |

一般送配電事業者調整対象作業停止計画(2021・2022年度分)

| 広域受付番号  | エリア | 作業開始日時           | 作業終了日時           | 作業形態 | 作業箇所(作業設備)                 | 停電区間(停電設備)   | 作業内容  | 計画区分 | 申請区分 | 発電制約 | 備考(記事) |
|---------|-----|------------------|------------------|------|----------------------------|--|---|------|------|------|--------|
| 0917868 | 九州  | 2022/12/15 11:00 | 2022/12/15 15:00 | 単日   | 大分ss                       | 大分ss 220kV 大分南線2L/大分ss 220kV 大分南線2L 43RCA[ロック]/西大分ss 220kV 大分南線2L 43RCA[ロック]/大分ss 220kV 大分南線2L 43RCB[ロック]/西大分ss 220kV 大分南線2L 43RCB[ロック]/西大分ss 西大分ss 220kV大分南線2LPCM+DZ 243KHB 仮保護 | 大分ss 20-80CB取替工事のうち試充電試験  | 年間計画 | 変更   | 制約有  |        |
| 0917976 | 九州  | 2022/12/16 07:30 | 2022/12/16 13:30 | 単日   | 220kV 西佐世保武雄線2L            | 220kV 西佐世保武雄線2L  | A/AC410(2)×2.9.3km<br>H-OP160×1.9.3km                                   | 年間計画 | 新規   |      |        |
| 0917043 | 九州  | 2022/12/19 09:00 | 2022/12/21 17:00 | 毎日   | 500kV 豊前北幹線2L              | 500kV 豊前北幹線2L  | 500kV豊前北幹線(2L)スペース修繕工事  | 年間計画 | 変更   |      |        |
| 0916754 | 九州  | 2022/12/24 08:30 | 2022/12/28 17:30 | 毎日   | 220kV 中央南福岡線2L             | 220kV 中央南福岡線2L   | E9.12.18.19.20(5基)  | 年間計画 | 変更   |      |        |
| 0917030 | 九州  | 2023/01/10 09:30 | 2023/01/13 17:30 | 連続   | 山家ss                       | 220kV 山家東福岡線2L[受電]/山家ss 20-60 [加圧停止]   | 20T-12LS取替工事  | 年間計画 | 変更   |      |        |
| 0916873 | 九州  | 2023/01/12 08:00 | 2023/01/16 18:00 | 連続   | 都城ss                       | 都城ss 220kV1号母線/都城ss 220kV2号主要変圧器/都城ss 110kV2号 NGR/都城ss 20-120(2号主変一次主幹) [加圧停止]/都城ss 6-120 [加圧停止]/都城ss 10-120(2号主変3次) [加圧停止]  | 都城ss 増強工事を実施する。   | 年間計画 | 変更   |      |        |
| 0916868 | 九州  | 2023/01/12 08:30 | 2023/02/10 17:30 | 連続   | 220kV 都城線1L                | 220kV 都城線1L  | 都城ss 増強工事を実施する。   | 年間計画 | 変更   |      |        |
| 0916866 | 九州  | 2023/01/17 08:30 | 2023/01/20 17:30 | 毎日   | 220kV 都城線1L                | 220kV 都城線1L  | 220kV都城線スペース修繕工事  | 年間計画 | 変更   |      |        |
| 0916867 | 九州  | 2023/01/17 08:30 | 2023/01/18 17:30 | 毎日   | 220kV 都城線1L[予防停止]          | 220kV 都城線1L[予防停止]  | 220kV都城線ボルトナット修繕工事  | 年間計画 | 変更   |      |        |
| 0916854 | 九州  | 2023/01/17 09:00 | 2023/01/20 17:00 | 毎日   | 220kV 熊本日田線1L (2021/12 運開) | 220kV 熊本日田線1L (2021/12 運開)   | 220kV 熊本日田線 E29、32  | 年間計画 | 変更   |      |        |
| 0916857 | 九州  | 2023/01/17 09:00 | 2023/01/31 17:00 | 連続   | 220kV 熊本日田線1L              | 220kV 熊本日田線1L  | □7~□9、□2~□7、□16~□20<br>巨長4.089?<br>IACSR97→LP-AC150                     | 年間計画 | 変更   |      |        |
| 0916858 | 九州  | 2023/01/17 09:00 | 2023/01/20 17:00 | 連続   | 220kV 熊本日田線1L (2021/12 運開) | 220kV 熊本日田線1L (2021/12 運開)   | 作業鉄塔: E3、E5、E8、E9、E28、E29、E30、E31<br>E34、E35、E36、E4、E5、E6、E7の防錆塗装を実施する。 | 年間計画 | 変更   |      |        |
| 0916859 | 九州  | 2023/01/17 09:30 | 2023/01/19 16:30 | 毎日   | 220kV 熊本日田線1L (2021/12 運開) | 220kV 熊本日田線1L (2021/12 運開)   | 防錆予定箇所<br>□07、□08、□14 計3基   | 年間計画 | 変更   |      |        |
| 0916730 | 九州  | 2023/01/23 08:00 | 2023/01/27 18:00 | 連続   | 唐津ss                       | 唐津ss 220kV 唐津西九州線2L/唐津ss 220kV 1号母線/唐津ss 20-60 [加圧停止]/唐津ss 220kV1号 主要変圧器/唐津ss 6-110(#1主変2次)/唐津ss 20-110(1号主要変圧器) [加圧停止]  | 唐津ss1号主変取替工事のうち20-11LS架台改造を実施する。  | 年間計画 | 変更   |      |        |
| 0916670 | 九州  | 2023/01/23 09:00 | 2023/01/27 17:00 | 連続   | 上津役ss                      | 上津役ss 20-70 [加圧停止]/上津役ss 220kV1号母線/上津役ss 20T-10 [加圧停止]/上津役ss 220kV3号 主要変圧器/上津役ss 6-130(6-130;送変3号) [加圧停止]  | 上津役ss1号主変取替工事を実施する  | 年間計画 | 変更   |      |        |
| 0916855 | 九州  | 2023/01/24 08:00 | 2023/02/02 18:00 | 連続   | 220kV 熊本日田線1L (2021/12 運開) | 220kV 熊本日田線1L (2021/12 運開)   | IACSR97×4延線、7.93km<br>熊本日田線:23-37、53-62<br>高経年 地線(IACSR)                | 年間計画 | 変更   |      |        |
| 0916856 | 九州  | 2023/01/24 09:00 | 2023/02/02 17:00 | 連続   | 220kV 熊本日田線1L (2021/12 運開) | 220kV 熊本日田線1L (2021/12 運開)   | IACSR97×4延線、8.36km<br>熊本日田線:0-1-13、37-53<br>高経年 地線(IACSR)               | 年間計画 | 変更   |      |        |
| 0916731 | 九州  | 2023/02/01 08:00 | 2023/02/02 18:00 | 毎日   | 唐津ss                       | 唐津ss 220kV 唐津西九州線2L/唐津ss 220kV 1号母線/唐津ss 20-60 [加圧停止]/唐津ss 220kV1号 主要変圧器/唐津ss 6-110(#1主変2次) [加圧停止]/唐津ss 20-110(1号主要変圧器) [加圧停止]   | 唐津ss1号主変取替工事のうちGW切離しを実施する。  | 年間計画 | 変更   |      |        |
| 0916732 | 九州  | 2023/02/06 08:00 | 2023/02/10 18:00 | 毎日   | 唐津ss                       | 唐津ss 220kV 唐津西九州線2L/唐津ss 220kV 1号母線/唐津ss 20-60 [加圧停止]/唐津ss 220kV1号 主要変圧器/唐津ss 6-110(#1主変2次) [加圧停止]/唐津ss 20-110(1号主要変圧器) [加圧停止]   | 唐津ss1号主変取替工事のうち杭打設を実施する。  | 年間計画 | 変更   |      |        |
| 0916860 | 九州  | 2023/02/07 09:00 | 2023/02/21 17:00 | 連続   | 220kV 熊本日田線2L              | 220kV 熊本日田線2L  | □7~□9、□2~□7、□16~□20<br>巨長4.089?<br>IACSR97→LP-AC150                     | 年間計画 | 変更   |      |        |

一般送配電事業者調整対象作業停止計画(2021・2022年度分)

| 広域受付番号  | エリア | 作業開始日時           | 作業終了日時           | 作業形態 | 作業箇所(作業設備)                    | 停電区間(停電設備)   | 作業内容   | 計画区分 | 申請区分 | 発電制約 | 備考(記事) |
|---------|-----|------------------|------------------|------|-------------------------------|--|--|------|------|------|--------|
| 0916861 | 九州  | 2023/02/07 09:00 | 2023/02/10 17:00 | 連続   | 220kV 熊本日田線2L<br>(2021/12 運開) | 220kV 熊本日田線2L (2021/12 運開)   | 作業鉄塔: E3、E5、E8、E9、E28、E29、E30、E31<br>E4、E33、E44、E55、E66、E67の防錆塗装を実施する。 | 年間計画 | 変更   |      |        |
| 0916862 | 九州  | 2023/02/07 09:30 | 2023/02/09 16:30 | 毎日   | 220kV 熊本日田線2L<br>(2021/12 運開) | 220kV 熊本日田線2L (2021/12 運開)   | 防錆予定箇所<br>E07、E08、E14 計3基  | 年間計画 | 変更   |      |        |
| 0917030 | 九州  | 2023/02/07 09:30 | 2023/02/10 17:30 | 連続   | 山家ss                          | 220kV 山家東福岡線2L[受電]/山家ss 20-60<br>[加圧停止]  | 20T-12LS取替工事   | 年間計画 | 変更   |      |        |
| 0916874 | 九州  | 2023/02/08 08:00 | 2023/02/10 18:00 | 毎日   | 都城ss                          | 都城ss 220kV1号母線/都城ss 220kV2号<br>主要変圧器/都城ss 110kV2号 NGR/都城ss<br>20-120(2号主変一次主幹) [加圧停止]/都城<br>ss 6-120 [加圧停止]/都城ss 10-120(2号<br>主変3次) [加圧停止]     | 都城ss 増強工事を実施する。  | 年間計画 | 変更   |      |        |
| 0916732 | 九州  | 2023/02/13 08:00 | 2023/02/17 18:00 | 毎日   | 唐津ss                          | 唐津ss 220kV 唐津西九州線2L/唐津ss 220kV<br>1号母線/唐津ss 20-60 [加圧停止]/唐津ss<br>220kV1号 主要変圧器/唐津ss 6-110(#1<br>主変2次) [加圧停止]/唐津ss 20-110(1号主<br>要変圧器) [加圧停止]   | 唐津ss1号主変取替工事のうち杭打設を実施する。   | 年間計画 | 変更   |      |        |
| 0916869 | 九州  | 2023/02/14 08:30 | 2023/02/17 17:30 | 毎日   | 220kV 都城線2L                   | 220kV 都城線2L  | 220kV都城線スベーサー修繕工事  | 年間計画 | 変更   |      |        |
| 0916870 | 九州  | 2023/02/14 08:30 | 2023/02/15 17:30 | 毎日   | 220kV 都城線2L[予防停止]             | 220kV 都城線2L[予防停止]  | 220kV都城線ホルトナット修繕工事   | 年間計画 | 変更   |      |        |
| 0916944 | 九州  | 2023/02/20 08:30 | 2023/03/02 17:30 | 連続   | 500kV 熊本幹線2L                  | 500kV 熊本幹線2L   | 径間スベーサー修繕<br>E8~E96間 計 8径間   | 年間計画 | 変更   |      |        |
| 0916671 | 九州  | 2023/03/13 09:00 | 2023/03/14 17:00 | 連続   | 上津役ss                         | 上津役ss 20-70 [加圧停止]/上津役ss 220kV<br>V1号母線/上津役ss 20T-10 [加圧停止]/上<br>津役ss 220kV3号 主要変圧器/上津役ss 6-<br>130(6-130:送変3号) [加圧停止]                         | 上津役ss1号主変取替工事を実施する   | 年間計画 | 変更   |      |        |
| 0916672 | 九州  | 2023/03/17 11:00 | 2023/03/17 15:00 | 単日   | 上津役ss                         | 220kV 上津役線1L/上津役ss 20-70/北九州ss<br>20-70/上津役ss 220kV1号母線/上津役ss<br>20T-10 [加圧停止]/北九州ss 220kV上津役線<br>1L(B) PCM一端流入/上津役ss 220kV上津役線<br>1L(B) [ロック] | 上津役ss1号主変取替工事を実施する   | 年間計画 | 変更   |      |        |

一般送配電事業者調整対象作業停止計画(2021・2022年度分)

| 広域受付番号  | エリア | 作業開始日時           | 作業終了日時           | 作業形態 | 作業箇所(作業設備) | 停電区間(停電設備) | 作業内容                    | 計画区分 | 申請区分 | 発電制約 | 備考(記事) |
|---------|-----|------------------|------------------|------|------------|------------|-------------------------|------|------|------|--------|
| 1001504 | 沖繩  | 2021/04/01 09:00 | 2021/04/02 17:00 | 毎日   | 大平幹線1号     | 大平幹線1号     | 大平幹線1号 CB定期点検           | 年間計画 | 変更   |      |        |
| 1001817 | 沖繩  | 2021/04/05 09:00 | 2021/04/06 17:00 | 毎日   | 金武幹線1号     | 金武幹線1号     | 金武幹線1号 塔体及び腕金塗装         | 年間計画 | 変更   |      |        |
| 1001818 | 沖繩  | 2021/04/05 09:00 | 2021/04/06 17:00 | 毎日   | 金武幹線3号     | 金武幹線3号     | 金武幹線3号 塔体及び腕金塗装         | 年間計画 | 変更   |      |        |
| 1001575 | 沖繩  | 2021/04/07 09:00 | 2021/04/08 17:00 | 毎日   | 西原幹線2号     | 西原幹線2号     | 西原幹線2号 CB定期点検           | 年間計画 | 変更   |      |        |
| 1001819 | 沖繩  | 2021/04/07 09:00 | 2021/04/08 17:00 | 毎日   | 金武幹線2号     | 金武幹線2号     | 金武幹線2号 塔体及び腕金塗装         | 年間計画 | 変更   |      |        |
| 1001820 | 沖繩  | 2021/04/07 09:00 | 2021/04/08 17:00 | 毎日   | 金武幹線4号     | 金武幹線4号     | 金武幹線4号 塔体及び腕金塗装         | 年間計画 | 変更   |      |        |
| 1001623 | 沖繩  | 2021/04/12 09:00 | 2021/04/13 17:00 | 毎日   | 金武幹線3号     | 金武幹線3号     | 金武幹線3号 塔体及び腕金塗装         | 年間計画 | 変更   |      |        |
| 1001624 | 沖繩  | 2021/04/12 09:00 | 2021/04/13 17:00 | 毎日   | 金武幹線1号     | 金武幹線1号     | 金武幹線1号 塔体及び腕金塗装         | 年間計画 | 変更   |      |        |
| 1001629 | 沖繩  | 2021/04/14 09:00 | 2021/04/15 17:00 | 毎日   | 金武幹線4号     | 金武幹線4号     | 金武幹線4号 塔体及び腕金塗装         | 年間計画 | 変更   |      |        |
| 1001630 | 沖繩  | 2021/04/14 09:00 | 2021/04/15 17:00 | 毎日   | 金武幹線2号     | 金武幹線2号     | 金武幹線2号 塔体及び腕金塗装         | 年間計画 | 変更   |      |        |
| 1001571 | 沖繩  | 2021/04/15 09:00 | 2021/04/16 17:00 | 毎日   | 西原幹線1号     | 西原幹線1号     | 西原幹線1号 CB定期点検           | 年間計画 | 変更   |      |        |
| 1001524 | 沖繩  | 2021/04/19 09:00 | 2021/04/20 17:00 | 毎日   | 中頭幹線1号     | 中頭幹線1号     | 中頭幹線1号 塔体及び腕金塗装         | 年間計画 | 変更   |      |        |
| 1001531 | 沖繩  | 2021/04/21 09:00 | 2021/04/22 17:00 | 毎日   | 中頭幹線2号     | 中頭幹線2号     | 中頭幹線2号 塔体及び腕金塗装         | 年間計画 | 変更   |      |        |
| 1001533 | 沖繩  | 2021/04/26 09:00 | 2021/04/27 17:00 | 毎日   | 中頭幹線1号     | 中頭幹線1号     | 中頭幹線1号 塔体及び腕金塗装         | 年間計画 | 変更   |      |        |
| 1001525 | 沖繩  | 2021/04/28 09:00 | 2021/04/29 17:00 | 毎日   | 中頭幹線2号     | 中頭幹線2号     | 中頭幹線2号 塔体及び腕金塗装         | 年間計画 | 変更   |      |        |
| 1001506 | 沖繩  | 2021/05/06 09:00 | 2021/05/07 17:00 | 毎日   | 具志川幹線1号    | 具志川幹線1号    | 具志川幹線1号 ジャパンツケホルト取替     | 年間計画 | 変更   |      |        |
| 1001555 | 沖繩  | 2021/05/10 09:00 | 2021/05/10 17:00 | 単日   | 具志川幹線1号    | 具志川幹線1号    | 具志川幹線1号 ジャパンツケホルト取替     | 年間計画 | 変更   |      |        |
| 1001509 | 沖繩  | 2021/05/12 09:00 | 2021/05/14 17:00 | 毎日   | 具志川幹線2号    | 具志川幹線2号    | 具志川幹線2号 ジャパンツケホルト取替     | 年間計画 | 変更   |      |        |
| 1001580 | 沖繩  | 2021/05/17 09:00 | 2021/05/18 17:00 | 毎日   | 具志川火力線1号   | 具志川火力線1号   | 具志川火力線1号 碍子調査           | 年間計画 | 変更   |      |        |
| 1001596 | 沖繩  | 2021/05/19 09:00 | 2021/05/20 17:00 | 毎日   | 具志川火力線2号   | 具志川火力線2号   | 具志川火力線2号 碍子調査           | 年間計画 | 変更   |      |        |
| 1001521 | 沖繩  | 2021/05/21 09:00 | 2021/05/22 17:00 | 毎日   | 友寄幹線1号     | 友寄幹線1号     | 友寄南風原線電線張替に伴う友寄幹線1号保安停止 | 年間計画 | 変更   |      |        |
| 1001517 | 沖繩  | 2021/05/24 09:00 | 2021/05/25 17:00 | 毎日   | 沖繩幹線1号     | 沖繩幹線1号     | 沖繩幹線1号 塔体及び腕金塗装         | 年間計画 | 変更   |      |        |
| 1001522 | 沖繩  | 2021/05/26 09:00 | 2021/05/27 17:00 | 毎日   | 沖繩幹線2号     | 沖繩幹線2号     | 沖繩幹線2号 塔体及び腕金塗装         | 年間計画 | 変更   |      |        |
| 1001536 | 沖繩  | 2021/06/01 09:00 | 2021/06/02 17:00 | 毎日   | 沖繩幹線1号     | 沖繩幹線1号     | 沖繩幹線1号 CB定期点検           | 年間計画 | 変更   |      |        |
| 1001821 | 沖繩  | 2021/06/01 09:00 | 2021/06/28 17:00 | 連続   | 金武幹線2号     | 金武幹線2号     | 金武幹線2号 OPGW張替           | 年間計画 | 変更   |      |        |
| 1001540 | 沖繩  | 2021/06/03 09:00 | 2021/06/04 17:00 | 毎日   | 沖繩幹線2号     | 沖繩幹線2号     | 沖繩幹線2号 塔体及び腕金塗装         | 年間計画 | 変更   |      |        |
| 1001541 | 沖繩  | 2021/06/07 09:00 | 2021/06/08 17:00 | 毎日   | 新栄野比幹線1号   | 新栄野比幹線1号   | 新栄野比幹線1号 碍子調査           | 年間計画 | 変更   |      |        |
| 1001542 | 沖繩  | 2021/06/09 09:00 | 2021/06/10 17:00 | 毎日   | 新栄野比幹線2号   | 新栄野比幹線2号   | 新栄野比幹線2号 碍子調査           | 年間計画 | 変更   |      |        |
| 1001530 | 沖繩  | 2021/06/14 09:00 | 2021/06/16 17:00 | 毎日   | 具志川幹線1号    | 具志川幹線1号    | 具志川幹線1号 ジャパンツケホルト取替     | 年間計画 | 変更   |      |        |
| 1001534 | 沖繩  | 2021/06/17 09:00 | 2021/06/19 17:00 | 毎日   | 具志川幹線2号    | 具志川幹線2号    | 具志川幹線2号 ジャパンツケホルト取替     | 年間計画 | 変更   |      |        |
| 1001546 | 沖繩  | 2021/06/22 09:00 | 2021/06/25 17:00 | 毎日   | 具志川幹線1号    | 具志川幹線1号    | 具志川幹線1号 ジャパンツケホルト取替     | 年間計画 | 変更   |      |        |
| 1001548 | 沖繩  | 2021/06/28 09:00 | 2021/07/02 17:00 | 毎日   | 具志川幹線2号    | 具志川幹線2号    | 具志川幹線2号 ジャパンツケホルト取替     | 年間計画 | 変更   |      |        |
| 1001550 | 沖繩  | 2021/07/05 09:00 | 2021/07/06 17:00 | 毎日   | 具志川幹線1号    | 具志川幹線1号    | 具志川幹線1号 塔体及び腕金塗装        | 年間計画 | 変更   |      |        |
| 1001551 | 沖繩  | 2021/07/07 09:00 | 2021/07/09 17:00 | 毎日   | 具志川幹線2号    | 具志川幹線2号    | 具志川幹線2号 ジャパンツケホルト取替     | 年間計画 | 変更   |      |        |
| 1001612 | 沖繩  | 2021/07/12 09:00 | 2021/07/16 17:00 | 毎日   | 吉の浦火力線1号   | 吉の浦火力線1号   | 吉の浦火力線1号 スペーサ点検         | 年間計画 | 変更   |      |        |
| 1001613 | 沖繩  | 2021/07/20 09:00 | 2021/07/21 17:00 | 毎日   | 吉の浦火力線1号   | 吉の浦火力線1号   | 吉の浦火力線1号 スペーサ点検         | 年間計画 | 変更   |      |        |
| 1001621 | 沖繩  | 2021/07/22 09:00 | 2021/07/24 17:00 | 毎日   | 渡口幹線1号     | 渡口幹線1号     | 渡口幹線1号 スペーサ点検           | 年間計画 | 変更   |      |        |
| 1001528 | 沖繩  | 2021/07/26 09:00 | 2021/07/27 17:00 | 毎日   | 沖繩幹線1号     | 沖繩幹線1号     | 沖繩幹線1号 塔体及び腕金塗装         | 年間計画 | 変更   |      |        |
| 1001529 | 沖繩  | 2021/07/28 09:00 | 2021/07/29 17:00 | 毎日   | 沖繩幹線2号     | 沖繩幹線2号     | 沖繩幹線2号 塔体及び腕金塗装         | 年間計画 | 変更   |      |        |
| 1001552 | 沖繩  | 2021/08/02 09:00 | 2021/08/03 17:00 | 毎日   | 西原幹線1号     | 西原幹線1号     | 西原幹線1号 碍子調査             | 年間計画 | 変更   |      |        |
| 1001579 | 沖繩  | 2021/08/02 09:00 | 2021/08/07 17:00 | 毎日   | 友寄幹線1号     | 友寄幹線1号     | 友寄幹線1号 OPGW張替           | 年間計画 | 変更   |      |        |
| 1001558 | 沖繩  | 2021/08/04 09:00 | 2021/08/05 17:00 | 毎日   | 西原幹線2号     | 西原幹線2号     | 西原幹線2号 碍子調査             | 年間計画 | 変更   |      |        |
| 1001627 | 沖繩  | 2021/08/09 09:00 | 2021/08/10 17:00 | 毎日   | 沖繩幹線1号     | 沖繩幹線1号     | 沖繩幹線1号 塔体及び腕金塗装         | 年間計画 | 変更   |      |        |
| 1001822 | 沖繩  | 2021/08/09 09:00 | 2021/08/11 17:00 | 毎日   | 友寄幹線1号     | 友寄幹線1号     | 友寄幹線1号 OPGW張替           | 年間計画 | 変更   |      |        |
| 1001823 | 沖繩  | 2021/08/11 09:00 | 2021/08/12 17:00 | 毎日   | 沖繩幹線2号     | 沖繩幹線2号     | 沖繩幹線2号 塔体及び腕金塗装         | 年間計画 | 変更   |      |        |
| 1001588 | 沖繩  | 2021/08/12 09:00 | 2021/08/13 17:00 | 毎日   | 友寄幹線2号     | 友寄幹線2号     | 友寄幹線2号 CB定期点検           | 年間計画 | 変更   |      |        |
| 1001561 | 沖繩  | 2021/08/17 09:00 | 2021/08/17 17:00 | 単日   | 具志川幹線1号    | 具志川幹線1号    | 具志川幹線1号 PCM取替(解線)       | 年間計画 | 変更   |      |        |
| 1001537 | 沖繩  | 2021/08/20 09:00 | 2021/08/21 17:00 | 毎日   | 具志川幹線1号    | 具志川幹線1号    | 具志川幹線1号 塔体及び腕金塗装        | 年間計画 | 変更   |      |        |
| 1001566 | 沖繩  | 2021/08/24 09:00 | 2021/08/25 17:00 | 毎日   | 具志川幹線1号    | 具志川幹線1号    | 具志川幹線1号 PCM取替(接続)       | 年間計画 | 変更   |      |        |
| 1001539 | 沖繩  | 2021/08/26 09:00 | 2021/08/27 17:00 | 毎日   | 具志川幹線2号    | 具志川幹線2号    | 具志川幹線2号 塔体及び腕金塗装        | 年間計画 | 変更   |      |        |
| 1001603 | 沖繩  | 2021/08/30 09:00 | 2021/08/31 17:00 | 毎日   | 新栄野比幹線1号   | 新栄野比幹線1号   | 新栄野比幹線1号 腕金ホルト取替        | 年間計画 | 変更   |      |        |
| 1001824 | 沖繩  | 2021/08/30 09:00 | 2021/08/30 17:00 | 単日   | 西那覇友寄幹線1号  | 西那覇友寄幹線1号  | 西那覇友寄幹線1号 新TCへの切替・試験    | 年間計画 | 変更   |      |        |
| 1001825 | 沖繩  | 2021/08/31 09:00 | 2021/08/31 17:00 | 単日   | 西那覇友寄幹線2号  | 西那覇友寄幹線2号  | 西那覇友寄幹線2号 新TCへの切替・試験    | 年間計画 | 変更   |      |        |
| 1001523 | 沖繩  | 2021/09/01 09:00 | 2021/09/01 17:00 | 単日   | 友寄幹線2号     | 友寄幹線2号     | 友寄幹線2号 新TCへの切替・試験       | 年間計画 | 変更   |      |        |
| 1001605 | 沖繩  | 2021/09/02 09:00 | 2021/09/03 17:00 | 毎日   | 新栄野比幹線2号   | 新栄野比幹線2号   | 新栄野比幹線2号 腕金ホルト取替        | 年間計画 | 変更   |      |        |
| 1001826 | 沖繩  | 2021/09/03 09:00 | 2021/09/03 17:00 | 単日   | 金武幹線1号     | 金武幹線1号     | 金武火力変電所 金武幹線1号 DZ取替(解線) | 年間計画 | 変更   |      |        |
| 1001511 | 沖繩  | 2021/09/06 09:00 | 2021/09/07 17:00 | 毎日   | 那覇幹線1号     | 那覇幹線1号     | 那覇幹線1号 CB定期点検           | 年間計画 | 変更   |      |        |
| 1001526 | 沖繩  | 2021/09/06 09:00 | 2021/09/06 17:00 | 単日   | 西原幹線1号     | 西原幹線1号     | 牧港第一変電所 西原幹線1号DZ取替(解線)  | 年間計画 | 変更   |      |        |
| 1001515 | 沖繩  | 2021/09/08 09:00 | 2021/09/09 17:00 | 毎日   | 那覇幹線2号     | 那覇幹線2号     | 那覇幹線2号 CB定期点検           | 年間計画 | 変更   |      |        |
| 1001830 | 沖繩  | 2021/09/10 09:00 | 2021/09/10 17:00 | 単日   | 金武幹線1号     | 金武幹線1号     | 金武火力変電所 金武幹線1号 DZ取替(接続) | 年間計画 | 変更   |      |        |
| 1001556 | 沖繩  | 2021/09/13 09:00 | 2021/09/13 17:00 | 単日   | 西原幹線1号     | 西原幹線1号     | 牧港第一変電所 西原幹線1号DZ取替(接続)  | 年間計画 | 変更   |      |        |
| 1001831 | 沖繩  | 2021/09/13 09:00 | 2021/09/14 17:00 | 毎日   | 沖繩幹線2号     | 沖繩幹線2号     | 沖繩幹線2号 碍子調査             | 年間計画 | 変更   |      |        |
| 1001832 | 沖繩  | 2021/09/15 09:00 | 2021/09/18 17:00 | 連続   | 吉の浦火力線1号   | 吉の浦火力線1号   | 吉の浦火力線1号 碍子取替           | 年間計画 | 変更   |      |        |
| 1001833 | 沖繩  | 2021/09/20 09:00 | 2021/09/25 17:00 | 連続   | 吉の浦火力線1号   | 吉の浦火力線1号   | 吉の浦火力線1号 碍子取替           | 年間計画 | 変更   |      |        |

一般送配電事業者調整対象作業停止計画(2021・2022年度分)

| 広域受付番号  | エリア | 作業開始日時           | 作業終了日時           | 作業形態 | 作業箇所(作業設備) | 停電区間(停電設備) | 作業内容                      | 計画区分 | 申請区分 | 発電制約 | 備考(記事) |
|---------|-----|------------------|------------------|------|------------|------------|---------------------------|------|------|------|--------|
| 1001564 | 沖縄  | 2021/09/27 09:00 | 2021/09/27 17:00 | 単日   | 西原幹線2号     | 西原幹線2号     | 牧港第一変電所 西原幹線2号DZ取替(解線)    | 年間計画 | 変更   |      |        |
| 1001834 | 沖縄  | 2021/09/27 09:00 | 2021/10/02 17:00 | 連続   | 吉の浦火力線1号   | 吉の浦火力線1号   | 吉の浦火力線1号 碓子取替             | 年間計画 | 変更   |      |        |
| 1001835 | 沖縄  | 2021/10/04 09:00 | 2021/10/04 17:00 | 単日   | 西原幹線2号     | 西原幹線2号     | 牧港第一変電所 西原幹線2号 DZ取替(接続)   | 年間計画 | 変更   |      |        |
| 1001836 | 沖縄  | 2021/10/04 09:00 | 2021/10/08 17:00 | 連続   | 吉の浦火力線1号   | 吉の浦火力線1号   | 吉の浦火力線1号 碓子取替             | 年間計画 | 変更   |      |        |
| 1001633 | 沖縄  | 2021/10/12 09:00 | 2021/10/12 17:00 | 単日   | 石川幹線1号     | 石川幹線1号     | 石川幹線1号 総合計測装置取替           | 年間計画 | 変更   |      |        |
| 1001634 | 沖縄  | 2021/10/12 09:00 | 2021/10/12 17:00 | 単日   | 金武幹線1号     | 金武幹線1号     | 金武幹線1号 総合計測装置取替           | 年間計画 | 変更   |      |        |
| 1001837 | 沖縄  | 2021/10/12 09:00 | 2021/10/13 17:00 | 連続   | 西原幹線1号     | 西原幹線1号     | 西原幹線1号 電線張替               | 年間計画 | 変更   |      |        |
| 1001635 | 沖縄  | 2021/10/13 09:00 | 2021/10/13 17:00 | 単日   | 具志川幹線1号    | 具志川幹線1号    | 具志川幹線1号 総合計測装置取替          | 年間計画 | 変更   |      |        |
| 1001636 | 沖縄  | 2021/10/13 09:00 | 2021/10/13 17:00 | 単日   | 金武幹線3号     | 金武幹線3号     | 金武幹線3号 総合計測装置取替           | 年間計画 | 変更   |      |        |
| 1001638 | 沖縄  | 2021/10/14 09:00 | 2021/10/14 17:00 | 単日   | 金武幹線2号     | 金武幹線2号     | 金武幹線2号 総合計測装置取替           | 年間計画 | 変更   |      |        |
| 1001639 | 沖縄  | 2021/10/14 09:00 | 2021/10/14 17:00 | 単日   | 石川幹線2号     | 石川幹線2号     | 石川幹線2号 総合計測装置取替           | 年間計画 | 変更   |      |        |
| 1001640 | 沖縄  | 2021/10/15 09:00 | 2021/10/15 17:00 | 単日   | 金武幹線4号     | 金武幹線4号     | 金武幹線4号 総合計測装置取替           | 年間計画 | 変更   |      |        |
| 1001641 | 沖縄  | 2021/10/15 09:00 | 2021/10/15 17:00 | 単日   | 具志川幹線2号    | 具志川幹線2号    | 具志川幹線2号 総合計測装置取替          | 年間計画 | 変更   |      |        |
| 1001544 | 沖縄  | 2021/10/18 09:00 | 2021/10/21 17:00 | 毎日   | 具志川幹線2号    | 具志川幹線2号    | 具志川幹線2号 塔体及び腕金塗装          | 年間計画 | 変更   |      |        |
| 1001549 | 沖縄  | 2021/10/18 09:00 | 2021/10/21 17:00 | 毎日   | 中頭幹線1号     | 中頭幹線1号     | 中頭幹線1号 塔体及び腕金塗装           | 年間計画 | 変更   |      |        |
| 1001839 | 沖縄  | 2021/10/25 09:00 | 2021/10/25 17:00 | 単日   | 中頭幹線1号     | 中頭幹線1号     | 渡口変電所 中頭幹線1号 DZ取替(接続)     | 年間計画 | 変更   |      |        |
| 1001543 | 沖縄  | 2021/10/26 09:00 | 2021/10/29 17:00 | 毎日   | 具志川幹線1号    | 具志川幹線1号    | 具志川幹線1号 塔体及び腕金塗装          | 年間計画 | 変更   |      |        |
| 1001547 | 沖縄  | 2021/10/26 09:00 | 2021/10/29 17:00 | 毎日   | 中頭幹線2号     | 中頭幹線2号     | 中頭幹線2号 塔体及び腕金塗装           | 年間計画 | 変更   |      |        |
| 1001897 | 沖縄  | 2021/10/29 09:00 | 2021/10/30 17:00 | 毎日   | 金武幹線1号     | 金武幹線1号     | 金武幹線1号 AC線張替              | 年間計画 | 新規   |      |        |
| 1001840 | 沖縄  | 2021/11/01 09:00 | 2021/11/06 17:00 | 連続   | 渡口幹線1号     | 渡口幹線1号     | 渡口幹線1号 碓子取替               | 年間計画 | 変更   |      |        |
| 1001841 | 沖縄  | 2021/11/04 09:00 | 2021/11/04 17:00 | 単日   | 中頭幹線2号     | 中頭幹線2号     | 渡口変電所 中頭幹線2号 DZ取替(接続)     | 年間計画 | 変更   |      |        |
| 1001842 | 沖縄  | 2021/11/08 09:00 | 2021/11/09 17:00 | 毎日   | 具志川幹線1号    | 具志川幹線1号    | 具志川幹線1号 塔体及び腕金塗装          | 年間計画 | 変更   |      |        |
| 1001843 | 沖縄  | 2021/11/08 09:00 | 2021/11/12 17:00 | 連続   | 渡口幹線1号     | 渡口幹線1号     | 渡口幹線1号 碓子取替               | 年間計画 | 変更   |      |        |
| 1001557 | 沖縄  | 2021/11/10 09:00 | 2021/11/11 17:00 | 毎日   | 具志川幹線2号    | 具志川幹線2号    | 具志川幹線2号 塔体及び腕金塗装          | 年間計画 | 変更   |      |        |
| 1001844 | 沖縄  | 2021/11/15 09:00 | 2021/11/20 17:00 | 連続   | 渡口幹線1号     | 渡口幹線1号     | 渡口幹線1号 碓子取替               | 年間計画 | 変更   |      |        |
| 1001616 | 沖縄  | 2021/11/17 09:00 | 2021/11/17 17:00 | 単日   | 金武幹線1号     | 金武幹線1号     | 金武幹線1号 TC取替に伴う給電対向試験      | 年間計画 | 変更   |      |        |
| 1001619 | 沖縄  | 2021/11/18 09:00 | 2021/11/18 17:00 | 単日   | 金武幹線3号     | 金武幹線3号     | 金武幹線3号 TC取替に伴う給電対向試験      | 年間計画 | 変更   |      |        |
| 1001617 | 沖縄  | 2021/11/19 09:00 | 2021/11/19 17:00 | 単日   | 金武幹線2号     | 金武幹線2号     | 金武幹線2号 TC取替に伴う給電対向試験      | 年間計画 | 変更   |      |        |
| 1001620 | 沖縄  | 2021/11/19 09:00 | 2021/11/19 17:00 | 単日   | 金武幹線4号     | 金武幹線4号     | 金武幹線4号 TC取替に伴う給電対向試験      | 年間計画 | 変更   |      |        |
| 1001615 | 沖縄  | 2021/11/22 09:00 | 2021/11/27 17:00 | 連続   | 吉の浦火力線1号   | 吉の浦火力線1号   | 吉の浦火力線1号 碓子取替             | 年間計画 | 変更   |      |        |
| 1001845 | 沖縄  | 2021/11/29 09:00 | 2021/12/04 17:00 | 連続   | 吉の浦火力線1号   | 吉の浦火力線1号   | 吉の浦火力線1号 碓子取替             | 年間計画 | 変更   |      |        |
| 1001846 | 沖縄  | 2021/12/01 09:00 | 2021/12/01 17:00 | 単日   | 金武幹線2号     | 金武幹線2号     | 金武火力変電所 金武幹線2号 DZ取替(解線)   | 年間計画 | 変更   |      |        |
| 1001847 | 沖縄  | 2021/12/06 09:00 | 2021/12/10 17:00 | 連続   | 吉の浦火力線1号   | 吉の浦火力線1号   | 吉の浦火力線1号 碓子取替             | 年間計画 | 変更   |      |        |
| 1001848 | 沖縄  | 2021/12/08 09:00 | 2021/12/08 17:00 | 単日   | 金武幹線2号     | 金武幹線2号     | 金武火力変電所 金武幹線2号 DZ取替(接続)   | 年間計画 | 変更   |      |        |
| 1001849 | 沖縄  | 2021/12/13 09:00 | 2021/12/18 17:00 | 連続   | 吉の浦火力線1号   | 吉の浦火力線1号   | 吉の浦火力線1号 碓子取替             | 年間計画 | 変更   |      |        |
| 1001850 | 沖縄  | 2021/12/20 09:00 | 2021/12/25 17:00 | 連続   | 吉の浦火力線1号   | 吉の浦火力線1号   | 吉の浦火力線1号 碓子取替             | 年間計画 | 変更   |      |        |
| 1001642 | 沖縄  | 2022/01/05 09:00 | 2022/01/05 17:00 | 単日   | 沖縄幹線1号     | 沖縄幹線1号     | 沖縄幹線1号 ジャパン線補修            | 年間計画 | 変更   |      |        |
| 1001643 | 沖縄  | 2022/01/10 09:00 | 2022/01/11 17:00 | 連続   | 具志川火力線1号   | 具志川火力線1号   | 具志川火力線1号 腕金部材取替           | 年間計画 | 変更   |      |        |
| 1001644 | 沖縄  | 2022/01/12 09:00 | 2022/01/13 17:00 | 連続   | 具志川火力線2号   | 具志川火力線2号   | 具志川火力線2号 腕金部材取替           | 年間計画 | 変更   |      |        |
| 1001852 | 沖縄  | 2022/01/17 09:00 | 2022/01/18 17:00 | 連続   | 具志川火力線1号   | 具志川火力線1号   | 具志川火力線1号 腕金部材取替           | 年間計画 | 変更   |      |        |
| 1001854 | 沖縄  | 2022/01/19 09:00 | 2022/01/20 17:00 | 連続   | 具志川火力線2号   | 具志川火力線2号   | 具志川火力線2号 腕金部材取替           | 年間計画 | 変更   |      |        |
| 1001855 | 沖縄  | 2022/01/24 09:00 | 2022/01/25 17:00 | 連続   | 具志川火力線1号   | 具志川火力線1号   | 具志川火力線1号 腕金部材取替           | 年間計画 | 変更   |      |        |
| 1001856 | 沖縄  | 2022/01/26 09:00 | 2022/01/27 17:00 | 連続   | 具志川火力線2号   | 具志川火力線2号   | 具志川火力線2号 腕金部材取替           | 年間計画 | 変更   |      |        |
| 1001857 | 沖縄  | 2022/01/31 09:00 | 2022/02/01 17:00 | 連続   | 具志川火力線1号   | 具志川火力線1号   | 具志川火力線1号 腕金部材取替           | 年間計画 | 変更   |      |        |
| 1001858 | 沖縄  | 2022/02/02 09:00 | 2022/02/03 17:00 | 連続   | 具志川火力線2号   | 具志川火力線2号   | 具志川火力線2号 腕金部材取替           | 年間計画 | 変更   |      |        |
| 1001898 | 沖縄  | 2022/02/05 09:00 | 2022/02/05 17:00 | 単日   | 具志川幹線2号    | 具志川幹線2号    | 具志川幹線2号 喜瀬幹線がしいし取替に伴う保安停止 | 年間計画 | 新規   |      |        |
| 1001514 | 沖縄  | 2022/02/07 09:00 | 2022/02/07 17:00 | 単日   | 石川幹線1号     | 石川幹線1号     | 石川幹線1号 TC取替に伴う給電対向試験      | 年間計画 | 変更   |      |        |
| 1001859 | 沖縄  | 2022/02/07 09:00 | 2022/02/07 17:00 | 単日   | 金武幹線1号     | 金武幹線1号     | 金武幹線1号 TC取替に伴う給電対向試験      | 年間計画 | 変更   |      |        |
| 1001860 | 沖縄  | 2022/02/08 09:00 | 2022/02/08 17:00 | 単日   | 具志川幹線1号    | 具志川幹線1号    | 具志川幹線1号 TC取替に伴う給電対向試験     | 年間計画 | 変更   |      |        |
| 1001861 | 沖縄  | 2022/02/08 09:00 | 2022/02/08 17:00 | 単日   | 金武幹線3号     | 金武幹線3号     | 金武幹線3号 TC取替に伴う給電対向試験      | 年間計画 | 変更   |      |        |
| 1001520 | 沖縄  | 2022/02/09 09:00 | 2022/02/09 17:00 | 単日   | 石川幹線2号     | 石川幹線2号     | 石川幹線2号 TC取替に伴う給電対向試験      | 年間計画 | 変更   |      |        |
| 1001862 | 沖縄  | 2022/02/09 09:00 | 2022/02/09 17:00 | 単日   | 金武幹線2号     | 金武幹線2号     | 金武幹線2号 TC取替に伴う給電対向試験      | 年間計画 | 変更   |      |        |
| 1001563 | 沖縄  | 2022/02/10 09:00 | 2022/02/10 17:00 | 単日   | 具志川幹線2号    | 具志川幹線2号    | 具志川幹線2号 TC取替に伴う給電対向試験     | 年間計画 | 変更   |      |        |
| 1001864 | 沖縄  | 2022/02/10 09:00 | 2022/02/10 17:00 | 単日   | 金武幹線4号     | 金武幹線4号     | 金武幹線4号 TC取替に伴う給電対向試験      | 年間計画 | 変更   |      |        |
| 1001565 | 沖縄  | 2022/02/14 09:00 | 2022/02/17 17:00 | 毎日   | 具志川幹線2号    | 具志川幹線2号    | 具志川幹線2号 塔体及び腕金塗装          | 年間計画 | 変更   |      |        |
| 1001865 | 沖縄  | 2022/02/14 09:00 | 2022/02/17 17:00 | 毎日   | 中頭幹線1号     | 中頭幹線1号     | 中頭幹線1号 塔体及び腕金塗装           | 年間計画 | 変更   |      |        |
| 1001713 | 沖縄  | 2022/02/21 09:00 | 2022/02/24 17:00 | 毎日   | 中頭幹線2号     | 中頭幹線2号     | 中頭幹線2号 塔体及び腕金塗装           | 年間計画 | 変更   |      |        |
| 1001714 | 沖縄  | 2022/02/21 09:00 | 2022/02/24 17:00 | 毎日   | 具志川幹線1号    | 具志川幹線1号    | 具志川幹線1号 塔体及び腕金塗装          | 年間計画 | 変更   |      |        |
| 1001715 | 沖縄  | 2022/03/04 09:00 | 2022/03/05 17:00 | 毎日   | 具志川幹線1号    | 具志川幹線1号    | 伊良皆伊波線碓子取替(具志川幹線1号保安停止)   | 年間計画 | 変更   |      |        |
| 1001648 | 沖縄  | 2022/03/21 09:00 | 2022/03/21 17:00 | 単日   | 西原幹線1号     | 西原幹線1号     | 西原幹線1号 TC取替に伴う給電対向試験      | 年間計画 | 変更   |      |        |
| 1001649 | 沖縄  | 2022/03/21 09:00 | 2022/03/21 17:00 | 単日   | 大平幹線1号     | 大平幹線1号     | 大平幹線1号 TC取替に伴う給電対向試験      | 年間計画 | 変更   |      |        |
| 1001653 | 沖縄  | 2022/03/22 09:00 | 2022/03/22 17:00 | 単日   | 西原幹線2号     | 西原幹線2号     | 西原幹線2号 TC取替に伴う給電対向試験      | 年間計画 | 変更   |      |        |
| 1001654 | 沖縄  | 2022/03/22 09:00 | 2022/03/22 17:00 | 単日   | 大平幹線2号     | 大平幹線2号     | 大平幹線2号 TC取替に伴う給電対向試験      | 年間計画 | 変更   |      |        |
| 1001655 | 沖縄  | 2022/03/23 09:00 | 2022/03/23 17:00 | 単日   | 大平幹線3号     | 大平幹線3号     | 大平幹線3号 TC取替に伴う給電対向試験      | 年間計画 | 変更   |      |        |

一般送配電事業者調整対象作業停止計画(2021・2022年度分)

| 広域受付番号  | エリア | 作業開始日時           | 作業終了日時           | 作業形態 | 作業箇所(作業設備) | 停電区間(停電設備) | 作業内容                 | 計画区分 | 申請区分 | 発電制約 | 備考(記事) |
|---------|-----|------------------|------------------|------|------------|------------|----------------------|------|------|------|--------|
| 1001651 | 沖繩  | 2022/03/24 09:00 | 2022/03/24 17:00 | 単日   | 沖繩幹線1号     | 沖繩幹線1号     | 沖繩幹線1号 TC取替に伴う給電対向試験 | 年間計画 | 変更   |      |        |
| 1001652 | 沖繩  | 2022/03/25 09:00 | 2022/03/25 17:00 | 単日   | 沖繩幹線2号     | 沖繩幹線2号     | 沖繩幹線2号 TC取替に伴う給電対向試験 | 年間計画 | 変更   |      |        |
| 1001717 | 沖繩  | 2022/04/01 09:00 | 2022/04/01 17:00 | 単日   | 大平幹線2号     | 大平幹線2号     | 大平幹線2号 CB定期点検        | 年間計画 | 変更   |      |        |
| 1001718 | 沖繩  | 2022/04/04 09:00 | 2022/04/05 17:00 | 毎日   | 沖繩幹線1号     | 沖繩幹線1号     | 沖繩幹線1号 塔体及び腕金塗装      | 年間計画 | 変更   |      |        |
| 1001719 | 沖繩  | 2022/04/06 09:00 | 2022/04/07 17:00 | 毎日   | 沖繩幹線2号     | 沖繩幹線2号     | 沖繩幹線2号 塔体及び腕金塗装      | 年間計画 | 変更   |      |        |
| 1001720 | 沖繩  | 2022/04/11 09:00 | 2022/04/12 17:00 | 毎日   | 金武幹線1号     | 金武幹線1号     | 金武幹線1号 塔体及び腕金塗装      | 年間計画 | 変更   |      |        |
| 1001721 | 沖繩  | 2022/04/11 09:00 | 2022/04/12 17:00 | 毎日   | 金武幹線3号     | 金武幹線3号     | 金武幹線3号 塔体及び腕金塗装      | 年間計画 | 変更   |      |        |
| 1001722 | 沖繩  | 2022/04/13 09:00 | 2022/04/14 17:00 | 毎日   | 金武幹線2号     | 金武幹線2号     | 金武幹線2号 塔体及び腕金塗装      | 年間計画 | 変更   |      |        |
| 1001723 | 沖繩  | 2022/04/13 09:00 | 2022/04/14 17:00 | 毎日   | 金武幹線4号     | 金武幹線4号     | 金武幹線4号 塔体及び腕金塗装      | 年間計画 | 変更   |      |        |
| 1001724 | 沖繩  | 2022/04/18 09:00 | 2022/04/19 17:00 | 毎日   | 金武幹線3号     | 金武幹線3号     | 金武幹線3号 塔体及び腕金塗装      | 年間計画 | 変更   |      |        |
| 1001725 | 沖繩  | 2022/04/18 09:00 | 2022/04/19 17:00 | 毎日   | 金武幹線1号     | 金武幹線1号     | 金武幹線1号 塔体及び腕金塗装      | 年間計画 | 変更   |      |        |
| 1001726 | 沖繩  | 2022/04/20 09:00 | 2022/04/21 17:00 | 毎日   | 金武幹線4号     | 金武幹線4号     | 金武幹線4号 塔体及び腕金塗装      | 年間計画 | 変更   |      |        |
| 1001727 | 沖繩  | 2022/04/20 09:00 | 2022/04/21 17:00 | 毎日   | 金武幹線2号     | 金武幹線2号     | 金武幹線2号 塔体及び腕金塗装      | 年間計画 | 変更   |      |        |
| 1001728 | 沖繩  | 2022/04/25 09:00 | 2022/04/26 17:00 | 毎日   | 沖繩幹線1号     | 沖繩幹線1号     | 沖繩幹線1号 塔体及び腕金塗装      | 年間計画 | 変更   |      |        |
| 1001729 | 沖繩  | 2022/04/27 09:00 | 2022/04/28 17:00 | 毎日   | 沖繩幹線2号     | 沖繩幹線2号     | 沖繩幹線2号 塔体及び腕金塗装      | 年間計画 | 変更   |      |        |
| 1001730 | 沖繩  | 2022/05/02 09:00 | 2022/05/02 17:00 | 単日   | 金武幹線1号     | 金武幹線1号     | 金武幹線1号 CB定期点検        | 年間計画 | 変更   |      |        |
| 1001731 | 沖繩  | 2022/05/06 09:00 | 2022/05/06 17:00 | 単日   | 金武幹線2号     | 金武幹線2号     | 金武幹線2号 CB定期点検        | 年間計画 | 変更   |      |        |
| 1001732 | 沖繩  | 2022/05/09 09:00 | 2022/05/10 17:00 | 毎日   | 沖繩幹線1号     | 沖繩幹線1号     | 沖繩幹線1号 塔体及び腕金塗装      | 年間計画 | 変更   |      |        |
| 1001733 | 沖繩  | 2022/05/11 09:00 | 2022/05/12 17:00 | 毎日   | 沖繩幹線2号     | 沖繩幹線2号     | 沖繩幹線2号 塔体及び腕金塗装      | 年間計画 | 変更   |      |        |
| 1001738 | 沖繩  | 2022/05/23 09:00 | 2022/05/24 17:00 | 毎日   | 石川幹線1号     | 石川幹線1号     | 石川幹線1号 塔体及び腕金塗装      | 年間計画 | 変更   |      |        |
| 1001739 | 沖繩  | 2022/05/25 09:00 | 2022/05/26 17:00 | 毎日   | 石川幹線2号     | 石川幹線2号     | 石川幹線2号 塔体及び腕金塗装      | 年間計画 | 変更   |      |        |
| 1001740 | 沖繩  | 2022/05/30 09:00 | 2022/05/31 17:00 | 毎日   | 沖繩幹線1号     | 沖繩幹線1号     | 沖繩幹線1号 塔体及び腕金塗装      | 年間計画 | 変更   |      |        |
| 1001741 | 沖繩  | 2022/06/01 09:00 | 2022/06/02 17:00 | 毎日   | 沖繩幹線2号     | 沖繩幹線2号     | 沖繩幹線2号 塔体及び腕金塗装      | 年間計画 | 変更   |      |        |
| 1001745 | 沖繩  | 2022/06/13 09:00 | 2022/06/14 17:00 | 毎日   | 具志川幹線1号    | 具志川幹線1号    | 具志川幹線1号 塔体及び腕金塗装     | 年間計画 | 変更   |      |        |
| 1001747 | 沖繩  | 2022/06/15 09:00 | 2022/06/16 17:00 | 毎日   | 具志川幹線2号    | 具志川幹線2号    | 具志川幹線2号 塔体及び腕金塗装     | 年間計画 | 変更   |      |        |
| 1001748 | 沖繩  | 2022/06/22 09:00 | 2022/06/22 17:00 | 単日   | 具志川幹線1号    | 具志川幹線1号    | 具志川幹線1号 端子調査         | 年間計画 | 変更   |      |        |
| 1001749 | 沖繩  | 2022/06/22 09:00 | 2022/06/22 17:00 | 単日   | 中頭幹線2号     | 中頭幹線2号     | 中頭幹線2号 端子調査          | 年間計画 | 変更   |      |        |
| 1001750 | 沖繩  | 2022/06/24 09:00 | 2022/06/24 17:00 | 単日   | 渡口幹線2号     | 渡口幹線2号     | 渡口幹線2号 終端箱点検         | 年間計画 | 変更   |      |        |
| 1001751 | 沖繩  | 2022/06/24 09:00 | 2022/06/24 17:00 | 単日   | 渡口幹線1号     | 渡口幹線1号     | 渡口幹線1号 終端箱点検         | 年間計画 | 変更   |      |        |
| 1001752 | 沖繩  | 2022/07/01 09:00 | 2022/07/01 17:00 | 単日   | 友寄幹線1号     | 友寄幹線1号     | 友寄幹線1号 終端箱点検         | 年間計画 | 変更   |      |        |
| 1001756 | 沖繩  | 2022/07/11 09:00 | 2022/07/12 17:00 | 毎日   | 具志川火力線1号   | 具志川火力線1号   | 具志川火力線1号 CB定期点検      | 年間計画 | 変更   |      |        |
| 1001761 | 沖繩  | 2022/07/13 09:00 | 2022/07/14 17:00 | 毎日   | 具志川火力線2号   | 具志川火力線2号   | 具志川火力線2号 CB定期点検      | 年間計画 | 変更   |      |        |
| 1001771 | 沖繩  | 2022/08/01 09:00 | 2022/08/06 17:00 | 毎日   | 吉の浦火力線2号   | 吉の浦火力線2号   | 吉の浦火力線2号 スペース点検      | 年間計画 | 変更   |      |        |
| 1001774 | 沖繩  | 2022/08/08 09:00 | 2022/08/10 17:00 | 毎日   | 渡口幹線2号     | 渡口幹線2号     | 渡口幹線2号 スペース点検        | 年間計画 | 変更   |      |        |
| 1001785 | 沖繩  | 2022/09/12 09:00 | 2022/09/13 17:00 | 毎日   | 中頭幹線1号     | 中頭幹線1号     | 中頭幹線1号 CB定期点検        | 年間計画 | 変更   |      |        |
| 1001788 | 沖繩  | 2022/09/14 09:00 | 2022/09/15 17:00 | 毎日   | 中頭幹線2号     | 中頭幹線2号     | 中頭幹線2号 CB定期点検        | 年間計画 | 変更   |      |        |
| 1001792 | 沖繩  | 2022/10/03 09:00 | 2022/10/04 17:00 | 毎日   | 金武幹線1号     | 金武幹線1号     | 金武幹線1号 塔体及び腕金塗装      | 年間計画 | 変更   |      |        |
| 1001793 | 沖繩  | 2022/10/05 09:00 | 2022/10/06 17:00 | 毎日   | 金武幹線2号     | 金武幹線2号     | 金武幹線2号 塔体及び腕金塗装      | 年間計画 | 変更   |      |        |
| 1001796 | 沖繩  | 2022/11/21 09:00 | 2022/11/26 17:00 | 連続   | 友寄幹線1号     | 友寄幹線1号     | 友寄幹線1号 電線張替          | 年間計画 | 変更   |      |        |
| 1001797 | 沖繩  | 2022/11/28 09:00 | 2022/12/03 17:00 | 連続   | 友寄幹線1号     | 友寄幹線1号     | 友寄幹線1号 電線張替          | 年間計画 | 変更   |      |        |
| 1001798 | 沖繩  | 2022/12/05 09:00 | 2022/12/10 17:00 | 連続   | 友寄幹線1号     | 友寄幹線1号     | 友寄幹線1号 電線張替          | 年間計画 | 変更   |      |        |
| 1001799 | 沖繩  | 2022/12/12 09:00 | 2022/12/17 17:00 | 連続   | 友寄幹線1号     | 友寄幹線1号     | 友寄幹線1号 電線張替          | 年間計画 | 変更   |      |        |
| 1001800 | 沖繩  | 2022/12/19 09:00 | 2022/12/24 17:00 | 連続   | 友寄幹線1号     | 友寄幹線1号     | 友寄幹線1号 電線張替          | 年間計画 | 変更   |      |        |
| 1001801 | 沖繩  | 2023/01/05 09:00 | 2023/01/07 17:00 | 毎日   | 沖繩幹線1号     | 沖繩幹線1号     | 沖繩幹線1号 中実SP端子取替      | 年間計画 | 変更   |      |        |
| 1001802 | 沖繩  | 2023/01/09 09:00 | 2023/01/14 17:00 | 毎日   | 沖繩幹線1号     | 沖繩幹線1号     | 沖繩幹線1号 中実SP端子取替      | 年間計画 | 変更   |      |        |
| 1001804 | 沖繩  | 2023/01/16 09:00 | 2023/01/21 17:00 | 毎日   | 沖繩幹線1号     | 沖繩幹線1号     | 沖繩幹線1号 中実SP端子取替      | 年間計画 | 変更   |      |        |
| 1001806 | 沖繩  | 2023/01/23 09:00 | 2023/01/24 17:00 | 毎日   | 沖繩幹線1号     | 沖繩幹線1号     | 沖繩幹線1号 塔体及び腕金塗装      | 年間計画 | 変更   |      |        |
| 1001807 | 沖繩  | 2023/01/25 09:00 | 2023/01/26 17:00 | 毎日   | 沖繩幹線2号     | 沖繩幹線2号     | 沖繩幹線2号 塔体及び腕金塗装      | 年間計画 | 変更   |      |        |
| 1001808 | 沖繩  | 2023/01/30 09:00 | 2023/02/04 17:00 | 毎日   | 吉の浦火力線1号   | 吉の浦火力線1号   | 吉の浦火力線1号 中実SP端子取替    | 年間計画 | 変更   |      |        |
| 1001809 | 沖繩  | 2023/02/06 09:00 | 2023/02/11 17:00 | 毎日   | 渡口幹線1号     | 渡口幹線1号     | 渡口幹線1号 中実SP端子取替      | 年間計画 | 変更   |      |        |
| 1001810 | 沖繩  | 2023/02/13 09:00 | 2023/02/16 17:00 | 毎日   | 具志川火力線1号   | 具志川火力線1号   | 具志川火力線1号 中実SP端子取替    | 年間計画 | 変更   |      |        |
| 1001811 | 沖繩  | 2023/02/20 09:00 | 2023/02/21 17:00 | 毎日   | 西原幹線1号     | 西原幹線1号     | 西原幹線1号 端子取替          | 年間計画 | 変更   |      |        |
| 1001812 | 沖繩  | 2023/02/22 09:00 | 2023/02/23 17:00 | 毎日   | 西原幹線2号     | 西原幹線2号     | 西原幹線2号 端子取替          | 年間計画 | 変更   |      |        |
| 1001813 | 沖繩  | 2023/02/27 09:00 | 2023/03/04 17:00 | 毎日   | 新栄野比幹線1号   | 新栄野比幹線1号   | 新栄野比幹線1号 端子取替        | 年間計画 | 変更   |      |        |
| 1001814 | 沖繩  | 2023/03/06 09:00 | 2023/03/11 17:00 | 毎日   | 新栄野比幹線1号   | 新栄野比幹線1号   | 新栄野比幹線1号 端子取替        | 年間計画 | 変更   |      |        |
| 1001815 | 沖繩  | 2023/03/13 09:00 | 2023/03/18 17:00 | 毎日   | 新栄野比幹線2号   | 新栄野比幹線2号   | 新栄野比幹線2号 端子取替        | 年間計画 | 変更   |      |        |
| 1001816 | 沖繩  | 2023/03/20 09:00 | 2023/03/25 17:00 | 毎日   | 新栄野比幹線2号   | 新栄野比幹線2号   | 新栄野比幹線2号 端子取替        | 年間計画 | 変更   |      |        |



# 2023年度以降の地域間連系線の 運用容量に長期間影響を与える件名

2021年 2月25日

電力広域的運営推進機関

- 年間作業停止計画は翌年度・翌々年度分について調整・承認することが、業務規程で定められている。
- それに加え、長期的な予見性を確保するため、第3年度（2023年度）以降の件名が具体化している地域間連系線の運用容量に長期間影響を与える件名についても、以下のとおり公表する。
- なお、以下の件名の作業時期・期間及び作業工程等については確定したものではなく、今後、送配電等業務指針第244条（作業停止計画の調整における考慮事項）の規定に基づき、調整を継続する。

（該当件名）

| No. | 連系線            | 停止（制約）設備                        | 主要作業件名                       | 作業時期・期間（予定）   |
|-----|----------------|---------------------------------|------------------------------|---|
| ①   | 東北東京間          | いわき幹線2号                         | いわき幹線2号 GISスペーサ修繕            | 2023年11月～12月頃（30日程度）  |
| ②   | 東京中部間<br>（新信濃） | 南信幹線1回線停止に伴う中信変電所系統切替による新信濃FC制約 | 下伊那分岐線新設工事<br>（リニア中央新幹線関連工事） | 南信幹線2号線：2023年3月～4月（39日間）<br>南信幹線1号線：2023年4月～6月（45日間）<br>南信幹線1，2号線交互：2024年4月～9月<br>（最大50日程度） |
| ③   |                | 新信濃2号FC                         | 2号FC保護制御装置更新                 | 2023年10月頃以降、連続7ヶ月間程度  |
| ④   | 北陸関西間          | 越前嶺南線1回線                        | 電力線張替工事                      | 2023年9月～11月の間で<br>連続2ヵ月強程度  |

## ①東北東京間連系線：いわき幹線2号GISスペーサ修繕工事

## 【作業概要】

| 項目             | 内容   |
|----------------|--|
| 作業箇所           | 南相馬変電所 いわき幹線2号   |
| 主要作業内容         | いわき幹線2号 GISスペーサ修繕工事  |
| 停止(制約)設備       | いわき幹線2号 停止   |
| 作業停止期間<br>(予定) | 2023年11月～12月頃(30日程度)   |
| 作業の必要性         | いわき幹線2号のLA(避雷器)～42AG(接地付断路器)間のGISガス区分スペーサに異常(ひび割れ)があり、現在応急処置で対応していることから、恒久対策を実施する。 |

※作業停止期間、作業工程等の詳細は調整中

## ①東北東京間連系線：いわき幹線2号G I Sスペーサ修繕工事

## 【概略図】

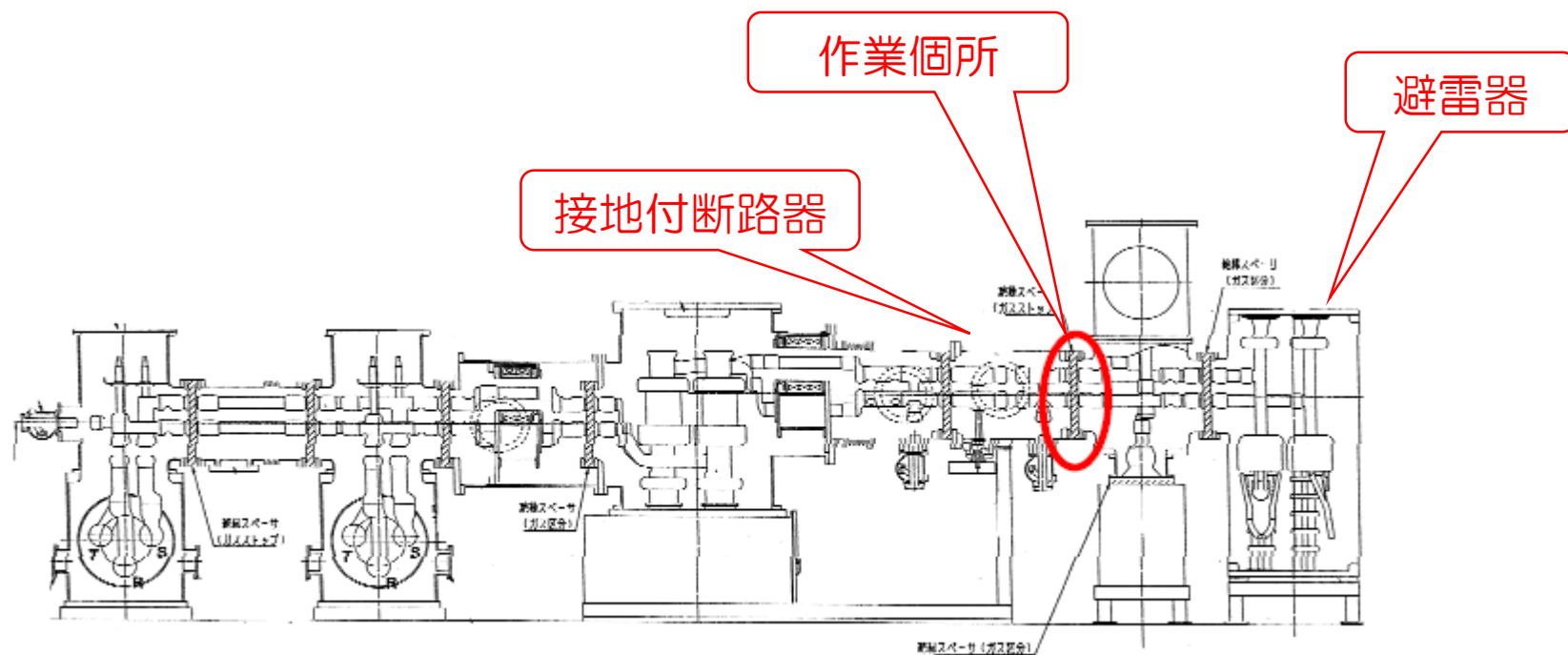

275 kV GIS内部構造図

## ②東京中部間連系設備：下伊那分岐線新設に伴う新信濃F C制約

## 【作業概要】

| 項目         | 内容   |
|------------|--|
| 作業箇所       | 南信幹線1回線  |
| 主要作業内容     | 【下伊那分岐線新設】鉄塔建替に伴う移線工事ほか  |
| 停止(制約)設備   | 南信幹線1回線停止に伴う中信変電所系統切替による新信濃F C制約(最大60万kW制約)                                    |
| 作業停止期間(予定) | 2号線：2023年3月～4月 (39日間)<br>1号線：2023年4月～6月 (45日間)<br>1, 2号線交互：2024年4月～9月(最大50日程度) |
| 作業の必要性     | リニア中央新幹線への電源供給のための下伊那分岐線新設に伴い、分岐鉄塔である南信幹線の一部鉄塔の建替が必要。                          |



※作業停止期間、作業工程等の詳細は調整中

## ②東京中部間連系設備：下伊那分岐線新設に伴う新信濃FC制約

中信変電所の154kV負荷は常時は信濃系供給であるが、南信幹線1回線停止に伴い、供給信頼度の観点から、北部系供給へ切替。その結果、電圧安定性面から、新信濃FCに運用容量制約が発生。(新信濃FCが重潮流になると中信変の電圧が大きく低下する)

## 【概略図】

## &lt;凡例&gt;

|   |             |
|---|-------------|
|  | 500kV       |
|  | 275kV       |
|  | 154kV(77kV) |

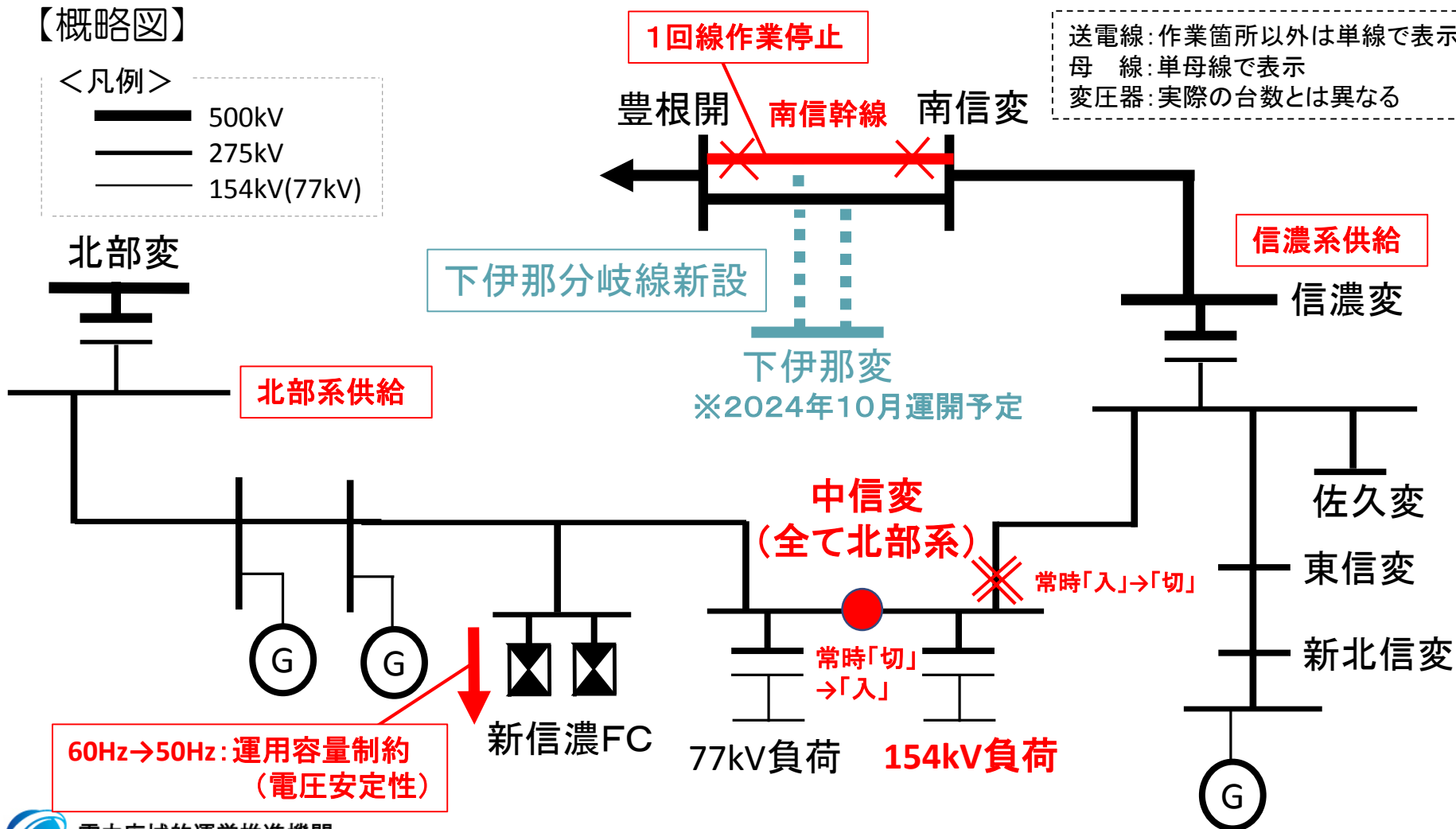

60Hz→50Hz: 運用容量制約  
(電圧安定性)

### ③東京中部間連系設備：新信濃2FC直流制御保護装置更新工事

#### 【作業概要】

| 項目             | 内容  |
|----------------|---|
| 作業箇所           | 新信濃変電所  |
| 主要作業内容         | 直流制御保護装置の更新工事   |
| 停止(制約)設備       | 新信濃2FC停止（新信濃1FC、飛騨信濃FCの随時停止を伴う）   |
| 作業停止期間<br>(予定) | 2023年10月頃以降、連続7ヶ月間程度（装置取替工事＋各種試験）※  |
| 作業の必要性         | 新信濃変電所2号FCおよびその関連設備であるRC（同期調相機）の制御保護装置は1991年製であり、主要部品の製造中止に伴う製作者による保守対応期限を迎えている。このため、2023年度から2024年度にかけて更新工事を実施。 |

※作業停止期間、作業工程等の詳細は調整中





## ④ 北陸関西間連系線：越前嶺南線 1 回線電力線張替工事

## 【作業概要】

| 項目             | 内容   |
|----------------|--|
| 作業箇所           | 越前嶺南線 1 回線   |
| 作業内容           | 電力線張替工事  |
| 停止(制約)設備       | 越前嶺南線 1 回線停止   |
| 作業停止期間<br>(予定) | 2023年9月～11月の間で連続2ヵ月強程度   |
| 作業の必要性         | 越前嶺南線の設備は1974年の運用開始から経年47年であり、腐食により老朽化が進んでいることから設備事故防止のため電力線張替が必要。 |

※作業停止期間、作業工程等の詳細は調整中

# ④ 北陸関西間連系線：越前嶺南線 1 回線電力線張替工事

【概略図】

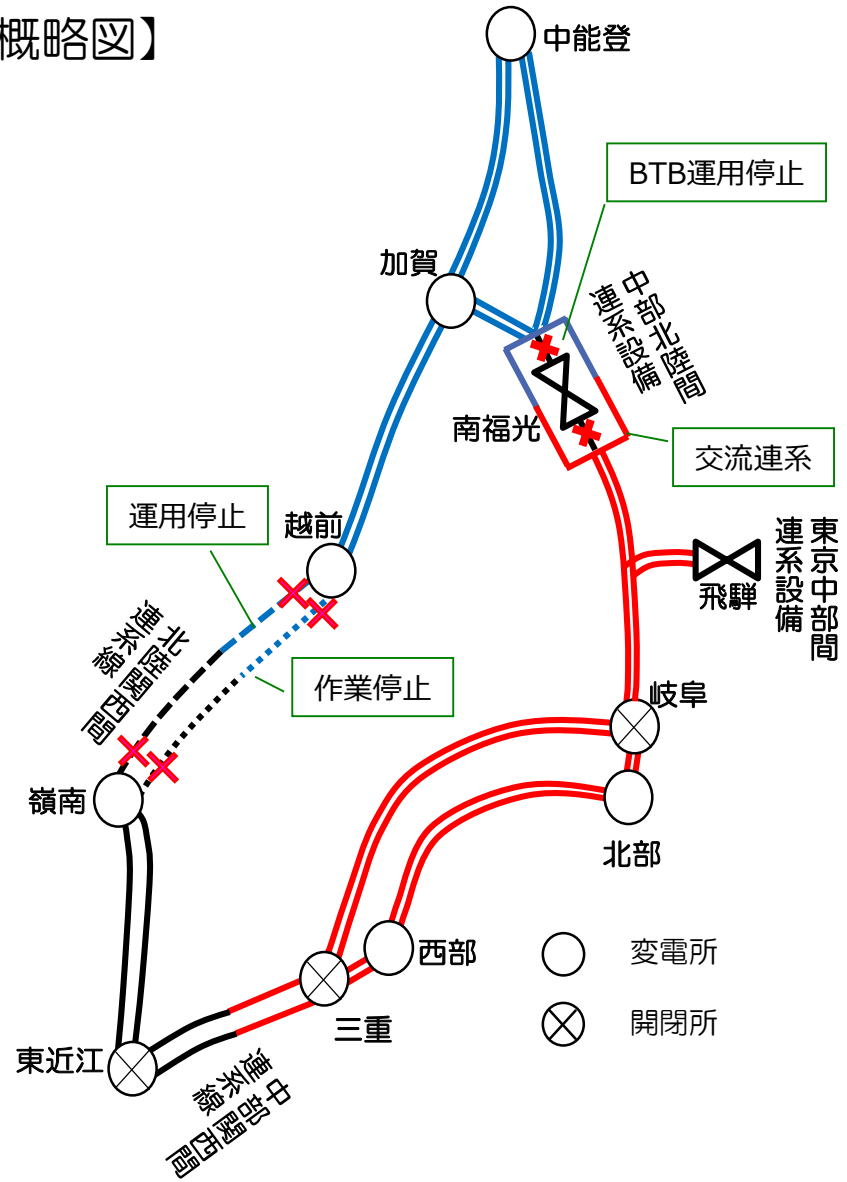

- 北陸関西間連系線 1 回線停止時の運用
  - N-1故障発生時のルート断や、北陸フェンス運用容量の大幅な低下を回避するため、北陸関西間連系線を1回線停止する場合は、北陸関西間連系線をルート開放し、南福光地点で交流連系する。(BTBは運用停止)

## 2021・2022年度の広域連系系統等の作業停止計画について

業務規程第 168 条の規定に基づき、年間の連系線及び地内基幹送電線の作業停止計画を別紙のとおり公表します。なお、系統情報サービスにも掲載しています。

### 別紙

[2021・2022 年度の年間作業停止計画](#)  (〇〇kB)

[広域連系系統等の作業停止計画調整・確認結果について\(2021・2022 年度の年間計画\)](#)  (〇〇kB)

### 参考資料

2023 年度以降の地域間連系線の運用容量に長期間(1ヶ月程度以上)影響を与える主要な件名について、以下のとおり公表します。

[2023 年度以降の地域間連系線の運用容量に長期間影響を与える件名](#)  (〇〇kB)

### 関連リンク

- [系統情報サービス](#) > その他情報 > 各種情報参照 > 各種情報(カテゴリ:作業停止計画)  
情報 NO:OT2020XXXXXXXX「2021・2022 年度の年間作業停止計画」
- [系統情報サービス](#) > その他情報 > 各種情報参照 > 各種情報(カテゴリ:作業停止計画)  
情報 NO:OT2020XXXXXXXX「広域連系系統等の作業停止計画調整・確認結果について(2021・2022 年度の年間計画)」
- [系統情報サービス](#) > その他情報 > 各種情報参照 > 各種情報(カテゴリ:作業停止計画)  
情報 NO:OT2020 XXXXXXXXXX「2023 年度以降の地域間連系線の運用容量に長期間影響を与える件名」